

**PREISLISTE
INSEKTENSCHUTZ-TECHNIK**

2026/27

Der Profi für Insektenschutz-Technik

**TZ
ab 01.07.2026
2 %**



Voller Einsatz für Ihren Erfolg!

Wir sind gerne für Sie da. Sie erreichen uns per

Telefon ☎ 08261 - 794 424
Fax 📠 08261 - 794 403
eMail ✉ baubeschlag-mn@kleiner.de



Ihre Gesprächspartner für Beratung und Verkauf

Mindelheim	Durchwahl
	✉ baubeschlag-mn@kleiner.de
Klaus Böck	☎ 08261 - 794 229
Jan Griger	☎ 08261 - 794 317
Julian Hampf	☎ 08261 - 794 215
Lea Klos	☎ 08261 - 794 124
Robert Mayer	☎ 08261 - 794 133
Stefan Bogatu	☎ 08261 - 794 468
Mirza Mešić	☎ 08261 - 794 452
Peter Freisinger	☎ 08261 - 794 256
Telefax - Anschluss	📠 08261 - 794 403

Kempten	Durchwahl
	✉ baubeschlag-ke@kleiner.de
Stefan Schneider	☎ 0831 - 701 210
Michael Dassler	☎ 0831 - 701 211
Heinrich Bettcher	☎ 0831 - 701 212
Joann Jarkovski	☎ 0831 - 701 214
Alexander Umlauf	☎ 0831 - 701 216
Celina Utzmann	☎ 0831 - 701 115
Telefax - Anschluss	📠 0831 - 701 102

Ulm	Durchwahl
	✉ baubeschlag-ulm@kleiner.de
Klaus Scheible	☎ 0731 - 399498 31
Thomas Boos	☎ 0731 - 399498 35
Wolfgang Schlüter	☎ 0731 - 399498 32
Telefax-Anschluss	📠 0731 - 399498 99

Von Montag bis Donnerstag stehen wir Ihnen telefonisch von 7:15 Uhr bis 18:00 Uhr und Freitag von 7:15 Uhr bis 12:45 Uhr gerne zur Verfügung.

Wir freuen uns auf einen Kontakt mit Ihnen.

Über das Katalogsortiment hinaus beraten wir Sie gerne über weitere Sortimente und Problemlösungen. Bitte sprechen Sie uns an.

Preise zzgl. MwSt.

Haftung für Druckfehler, fehlerhafte technische Angaben und Abbildungen wird ausgeschlossen.



<p>Spannrahmen</p>		<p>Seite 1 - 39</p>
<p>Drehrahmen für Fenster</p>		<p>Seite 40 - 54</p>
<p>Drehrahmen für Türen</p>		<p>Seite 55 - 86</p>
<p>Drehrahmen für Pendeltüren</p>		<p>Seite 87 - 110</p>
<p>Schiebeanlagen für Fenster und Türen</p>		<p>Seite 111 - 135</p>
<p>Plissee für Fenster und Türen</p>		<p>Seite 136 - 165</p>
<p>Rollo für Fenster und Türen</p>		<p>Seite 166 - 172</p>
<p>Lichtschachtabdeckungen</p>		<p>Seite 173 - 180</p>
<p>Sonderlösungen</p>		<p>Seite 181 - 183</p>
<p>Aluminiumprofile und Montagehilfsmittel</p>		<p>Seite 184 - 191</p>





Farben

für Insektenschutzgitter

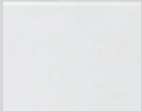
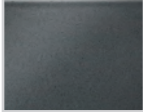
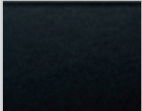
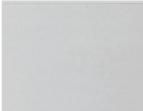
Standardfarben (ohne Aufpreis)

	RAL 9016 verkehrsweiß glatt matt TIGER 29/10395		DB 703 eisenglimmer feinstruktur matt TIGER 29/80077
	RAL 7016 anthrazitgrau matt TIGER 29/73570		EV1 silber (eloxiert)

Standardfarben - Hochwetterfest (ohne Aufpreis)



	RAL 8001 ockerbraun feinstruktur tiefmatt IGP 591TA80010R10		RAL 8014 sepiabraun feinstruktur tiefmatt IGP 591TA80140R10
	RAL 8003 lehm Braun feinstruktur tiefmatt IGP 591TA80030R10		TON 8077 schwarzbraun feinstruktur tiefmatt IGP 591TA85560R10

Trendfarben - Hochwetterfest (30 % Aufpreis)

	RAL 7016 anthrazitgrau feinstruktur tiefmatt IGP 591TA70160R10		RAL 9006 weißaluminium feinstruktur tiefmatt IGP 591TA90065R30
	RAL 9005 tiefschwarz feinstruktur tiefmatt IGP 591TA90050R10		RAL 9007 graualuminium feinstruktur tiefmatt IGP 591TA90070R30

Standardfarben

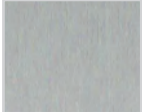
für Lichtschachtabdeckungen

	EV1 silber (eloxiert)
	grau mit Glimmereffekt IGP 581ME71385A10

Hinweis:

Bitte beachten Sie, dass es aus drucktechnischen Gründen zu Farbabweichungen gegenüber der realen Farbe kommen kann!

Gewebe

proAir PE

Farbe:	schwarz
Fäden pro inch ²	20 x 20
	(1 inch = 2,54 cm)
Fädenstärke:	0,13 / 0,16 mm
offene Siebfläche:	80 %
Maschenweite:	1,3 x 1,3 mm

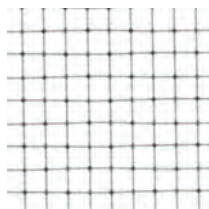

Klarsichtgewebe schwarz

Standardgewebe

Farbe:	schwarz
Fäden pro inch ²	18 x 18
	(1 inch = 2,54 cm)
Fädenstärke:	0,26 mm
offene Siebfläche:	68 %
Maschenweite:	1,4 x 1,4 mm

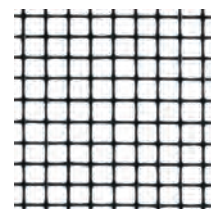

Fiberglasgewebe grau Basic

Standardgewebe

Farbe:	grau
Fäden pro inch ²	18 x 16
	(1 inch = 2,54 cm)
Fädenstärke:	0,30 mm
offene Siebfläche:	63 %
Maschenweite:	1,4 x 1,6 mm

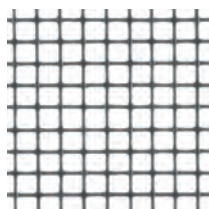

solidClear® Haustiergewebe

Farbe:	schwarz/grau
Fäden pro inch ²	15 x 15
	(1 inch = 2,54 cm)
Fädenstärke:	0,46 mm
offene Siebfläche:	53 %
Maschenweite:	1,7 x 1,7 mm

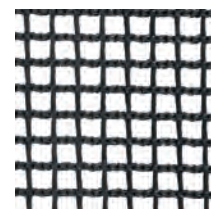

Pet-Screen Haustiergewebe

Farbe:	schwarz/grau
Fäden pro inch ²	16 x 10
	(1 inch = 2,54 cm)
Fädenstärke:	0,60 mm
offene Siebfläche:	45 %
Maschenweite:	1,6 x 2,5 mm



Feinmaschgewebe

Farbe:	schwarz
Fäden pro inch ²	20 x 30
	(1 inch = 2,54 cm)
Fädenstärke:	0,33 mm
offene Siebfläche:	42 %
Maschenweite:	1,3 x 0,8 mm

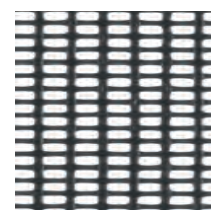

Pollenschutz Gewirke

Farbe:	schwarz
Zertifiziertes, allergikerfreundliches Polyestergerewebe als Insekten und Pollenschutz.	
offene Siebfläche:	20,5 %

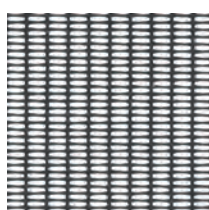

Klarsichtgewebe Edelstahl

Farbe:	schwarz
Fäden pro inch ²	18 x 18
	(1 inch = 2,54 cm)
Drahtstärke:	0,15 mm
offene Siebfläche:	74 %
Maschenweite:	1,4 x 1,4 mm

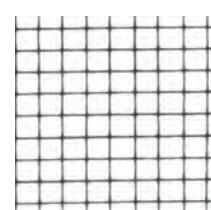

Gewebe

Edelstahlgewebe silber

Farbe:	silber
Fäden pro inch²	18 x 16
	(1 inch = 2,54 cm)
Drahtstärke:	0,22 mm
offene Siebfläche:	72 %
Maschenweite:	1,4 x 1,6 mm

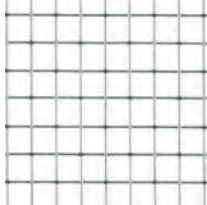

Alugewebe schwarz

Farbe:	schwarz
Fäden pro inch²	18 x 16
	(1 inch = 2,54 cm)
Drahtstärke:	0,24 mm
offene Siebfläche:	65 - 69 %
Maschenweite:	1,4 x 1,6 mm

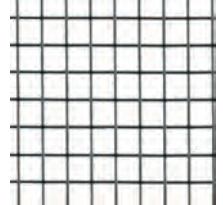

Alugewebe silber

Farbe:	silber
Fäden pro inch²	18 x 16
	(1 inch = 2,54 cm)
Drahtstärke:	0,24 mm
offene Siebfläche:	65 - 69 %
Maschenweite:	1,4 x 1,6 mm

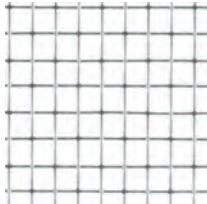

Produktbeschreibung:

Profile:

Für unsere Systeme verwenden wir ausschließlich Aluminium-Strangpressprofile der Legierung: **EN AW 6060 T66**. Wir legen größten Wert auf die Qualität unserer Produkte. Diesen hohen Standard erreichen wir, unter anderem, durch geringe Maßtoleranzen und hochwertige Pulverbeschichtung oder edle Eloxierung. Die Rahmenecken sind auf Gehrung geschnitten und mit einem, in die Hohlkammer der Profile, eingeschobenen Eckwinkel aus Aluminium verpresst. Bewegliche Rahmen-/ Flügelemente werden zusätzlich mit einem 2-Komponentenkleber verklebt.

Zur Beurteilung des dekorativen Aussehens ist für Sichtflächen ein Betrachtungsabstand von 3 m, senkrecht zur Oberfläche, bei diffusem Tageslicht einzuhalten.

Anmerkung: Unter diffusem Tageslicht versteht man die Betrachtung im Freien, bei leicht bewölktem Himmel und keiner direkten Sonneneinstrahlung, wobei die Sonne ganz aufgegangen ist.

Gewebe:

In unseren Rahmen wird standardmäßig Klarsichtgewebe in schwarz verwendet. Alternativ Fiberglas 18 x 16 in grau. Fiberglas ist extrem UV- und witterungsbeständig. Das Gewebe ist kunststoffummantelt und maschenfest verschweißt.

Gegen Aufpreis: Aluminiumgewebe in schwarz oder silber, Edstahlgewebe, solidClear - Klarsicht Pet-Screen in schwarz oder grau (Gewirke aus 100 % PES), Pollenschutzgewebe in schwarz, Klarsichtgewebe in Edelstahl, proAir PE - Fiberglasgewebe schwarz, Feinmasch-Gewebe in schwarz

Beschläge: (Abhängig vom Element steht eine Selektion aus den folgenden Beschlägen zur Verfügung)

- Federstifte, Einhängewinkel, Federn und Schrauben aus Edelstahl
- Scharniere, Schalengriffe, Clips- und Bügelgriffe und Winkelteile aus Aluminium
- Klappgriffe aus Zinkdruckguss
- Scharnierstifte aus Edelstahl
- Knopfgriffe, Buchsen und Hülsen für Federstifte aus Messing vernickelt
- Gewebeschutzplatte und Schalengriff aus Acrylglas
- Auf Wunsch kann jeder Drehrahmen mit Selbstschließer ausgestattet werden (außer DT/10)

Keder:

Der absolut witterungsbeständige Keder besteht aus hochwertigem, UV-stabilisiertem PVC. Dieser ist, passend zur Gewebefarbe, in schwarz oder grau erhältlich.

Allgemeine Hinweise:

Katalog:

Alle bisherigen Kataloge für Kleiner Insektenschutz verlieren durch diesen Katalog ihre Gültigkeit.

In diesem Katalog sind die Maßangaben, sowie die technischen Darstellungen unverbindlich.

Technische Änderungen vorbehalten.

Für eventuelle Druckfehler oder Irrtümer ist jede Haftung ausgeschlossen.

Preisliste:

Alle bisherigen Kataloge für Kleiner Insektenschutz verlieren durch diesen Katalog ihre Gültigkeit.

Zwischengrößen werden zum nächsthöheren Rasterpreis berechnet.

Bedienung:

Aufgrund der guten Durchsicht der Kleiner Insektenschutzgewebe besteht die Möglichkeit, dass diese übersehen werden können.

Gerade bei Schiebeanlagen ohne Quersprossen ist die Gefahr am Größten, deshalb empfehlen wir, Personen wie z. B. Kinder und Gäste auf die Insektenschutzelemente hinzuweisen. Um Beschädigungen zu vermeiden ist es ratsam, dieser Personengruppe auch die Bedienung zu erläutern.

Montage:

Die Montage von Kleiner Insektenschutzelementen ist ausschließlich durch Fachfirmen bzw. qualifiziertes Fachpersonal durchzuführen.

Benutzen Sie dazu unbedingt unsere Montageanleitungen.

Montagebohrungen und Montagehilfsmittel sind nicht im Lieferumfang enthalten.

Ersatzteile:

Zum Austausch von abgenutzten oder defekten Teilen dürfen nur original Kleiner Ersatzteile verwendet werden - ansonsten erlischt jeglicher Gewährleistungs- und Garantieanspruch.



Technische Hinweise:

Sicherheitshinweise für Spannrahmen:

Achten Sie vor dem Ein- bzw. Aushängen von Spannrahmen in Obergeschossen darauf, dass der Gefahrenbereich im Falle eines Absturzes des Insektenschutzgitters abgesichert ist.

Sicherheitshinweise für Drehrahmen:

Bei Verwendung eines Drehrahmens mit Türschließer schließt der Drehflügel selbstständig. Achten Sie darauf, dass sich beim automatischen Schließen des Drehflügels keine Personen, Tiere oder Gegenstände zwischen Drehflügel und Rahmenprofil befinden.

ACHTUNG: QUETSCHGEFAHR!

Sicherheitshinweise für Rollos:

Die Insektenschutzgewebe von Rollos sind mittels einer Federwelle vorgespannt. Bei unsachgemäßer Demontage der Gewebewelle besteht erhebliche Verletzungsgefahr. Kontaktieren Sie deshalb für Wartungs- und Reparaturarbeiten immer einen zuständigen Fachbetrieb.

Fertigungstoleranzen:

Seitenlängen:	< 1,2 m	1,5 mm
	> = 1,2 m <2,0 m	2,0 mm
	> = 2,0 m <3,5 m	2,5 mm
	bei Elementen mit Sonderformen	3,0 mm

Profil-Gehrungen:

Aufgrund produktionsbedingter Prozesse und Strangpresstoleranzen ist ein Versatz bei Profil-Gehrungen bis 0,5 mm zulässig.

Gewebe:

Beschädigung von Fiberglasgewebe durch Vögel oder Wespen:

Das Fiberglas- oder PE-Gewebe kann durch Vögel (ausgefranzte Löcher) oder Wespen (runde Löcher) beschädigt werden. Hierfür kann keine Gewährleistung übernommen werden.

Eine Beschädigung durch Vögel kann jedoch weitestgehend verhindert werden, wenn das Insektenschutzgitter regelmäßig von Insektenresten gereinigt wird (Vögel beschädigen durch „abpicken“ der Insektenreste das Gewebe). Des Weiteren ist darauf zu achten, dass sich zwischen Insektenschutzelement und geschlossenem Fensterflügel keine Insekten befinden, da diese durch Vögel „gejagt“ werden. In seltenen Fällen kann es passieren, dass das Gewebe durch Wespen beschädigt wird. Dies liegt meist an Süßspeisen im dahinterliegenden Raum (z. B. Speisekammer). Hier sollte ein Edelstahlgewebe eingesetzt werden.

Bitte beachten Sie, dass sich auch Obstfliegen im Innenraum befinden können und diese nicht durch das Insektenschutzgewebe von außen nach innen gelangt sind.

Lichtspalt bei Bürstendichtungen:

Um eine insektendichte Verbindung zwischen Insektenschutzgitter und Fensterelement zu erreichen, werden Bürsten als Abdichtung verwendet. Bedingt durch verschiedene Einbausituationen, z. B. stark gesoftete Blendrahmen, kann ein Lichtspalt zwischen Bürste und Blendrahmen sichtbar werden. Dies ist kein Mangel, da ein vermeintlich großer Lichtspalt richtig gemessen nur wenige Zehntelmillimeter aufweist und somit kleiner als die lichte Öffnung des Insektenschutzgewebes ist.

Verfärbung alter Kunststoffblendrahmen:

Bei alten Kunststoffenstern kann es vorkommen, dass sich unterhalb eines Insektenschutzgitters die Oberfläche des Blendrahmens gelblich verfärbt. Dies hat ursächlich mit der Materialzusammensetzung des Kunststoffes zu tun. Die Oberflächenverfärbung würde bei Abdeckung der Kunststofffläche mit anderen Materialien (z.B. Führungsschiene) genauso auftreten. Hierfür kann deshalb keine Gewährleistung übernommen werden.

Muster, Nachbestellungen, Reparaturen:

Aufgrund technischer Anpassungen bzw. Kollektionsänderungen kann es zu optischen Abweichungen zwischen Muster und tatsächlich geliefertem Insektenschutzgitter oder bei Nachbestellungen und Reparaturen zu den bisher eingesetzten Insektenschutzgittern kommen.

Technische Hinweise:

Drehtüren:

Bei Drehtüren mit inliegenden Blockmagneten ist beim Aufmaß bzw. Einbau zu prüfen, ob die Endleiste des vorhandenen Rollos mit einem Stahlkern zur Beschwerung versehen ist. In diesem Fall kann die Rolloendleiste beim Herablassen des Rollos an die Insektenschutztür angezogen werden und somit hängen bleiben. Prüfen Sie am besten beim Aufmaß schon mit einem Magnet, ob Stahl in der Endleiste verarbeitet wurde.

Problemlösung:

- Endleiste des Rollos entfernen
- Stahlbeschwerung im Bereich des Magnetverschlusses der Insektenschutztür entfernen (kürzen) und gegen Verrutschen fixieren
- Variante ohne innenliegende Blockmagnete verwenden, z. B. DT/5, Verschlussart „B“

Bei der Variante DT/2-10 ist darauf zu achten, dass diese im täglichen Gebrauch nicht zu weit geöffnet werden darf und nicht über die Rolladenführungsschiene gedrückt wird. Dieses führt zu Beschädigungen der Scharnierbefestigungen. Die Tür kann dann nach unten rutschen und die Funktion gestört werden.

Problemlösung:

- Es empfiehlt sich einen Anschlag zu setzen, um zu verhindern, dass die Tür zu weit geöffnet und somit beschädigt wird
- Auch ein Torsionsstab schafft Abhilfe und verhindert, dass die Tür z. B. vom Winddruck über die Rolladenschiene gedrückt wird

Bei Drehtüren, die mit Verschlussart „B“ gebaut werden, d. h. mit durchgehender Magnetbefestigung kann es bei seltenem Benutzen der Tür dazu kommen, dass die Magnetbänder zusammenkleben und sich die Tür nicht mehr öffnen lässt. Sollte dieser Fall eintreten, wenden Sie bitte keine Gewalt an! Entfernen Sie die Scharnierstifte der Drehtür und klappen Sie diese von der Scharnierseite aus auf. Dabei löst sich das Magnetband ohne etwas zu beschädigen.

Problemlösung:

- Bei Drehtüren, die selten benutzt werden, sollten die Magnetbänder ganzflächig von Zeit zu Zeit mit handelsüblichem Talkumpuder eingerieben werden

Drehtüren mit Einbaurahmen:

Bei Drehelementen mit integrierten Blockmagneten ist auf die richtige Positionierung der Befestigungsbohrungen zu achten.

Problemlösung:

- Die Positionierung der Blockmagnete lässt sich mit einem magnetischen Gegenstand durch Abfahren des Profilschenkels ermitteln

Lichtschachtabdeckungen:

Das Gewebe unserer Lichtschachtabdeckungen besteht aus Edelstahl. Durch das Anbringen auf dem verzinkten Stahlrost kann es zu einer Kontaktkorrosion kommen. Eine Kontaktkorrosion ist eine häufig auftretende Form, die entsteht, wenn metallische Werkstoffe unterschiedlichen Potentials beim Vorhandensein eines Elektrolyten (wie z. B. Kochsalz oder Streusalz, Säuren oder Laugen) in Kontakt kommen. Dieses hat nichts mit der Qualität des V2A-Gewebes zu tun.

Problemlösung:

- Bitte weisen Sie beim Verkauf einer Lichtschachtabdeckung darauf hin, dass das verarbeitete Gewebe nicht mit Salz, Säuren oder Laugen in Verbindung gebracht werden darf
- Des Weiteren dürfen keine Gartengeräte oder rostige Stahlteile auf das Gewebe gelegt werden
- Es empfiehlt sich auch, keine Blumentöpfe auf das Gewebe zu stellen. Durch den hohen Druck wird das Gewebe gegen den verzinkten Rost gepresst und somit eine Kontaktkorrosion beschleunigt
- In Meer- oder Seenähe empfiehlt es sich, Aluminium-Streckmetall einzusetzen (keine Korrosion)

Pflege, Wartung und Reparatur

Reinigung:

Bei Einsatz im Außenbereich ist es nicht vermeidbar, dass sich durch Witterungs- und Umwelteinflüsse Schmutz an die Rahmen und Gewebe heftet. Bitte reinigen Sie die Elemente nur mit Wasser und ggf. mit einem milden, neutralen Reinigungsmittel.

Mit klarem Wasser nachspülen und mit einem weichen Lappen trocknen.

Insbesondere ist darauf zu achten, dass Insektenreste regelmäßig entfernt werden und sich keine Insekten zwischen Gewebe und dem Fensterflügel befinden, da das Gewebe sonst von Vögeln durch „abpicken“ zerstört werden kann.

Wartung:

Grundsätzlich sind alle Elemente wartungsarm.

Reparatur:

Reparaturen dürfen grundsätzlich nur durch qualifizierte Fachbetriebe durchgeführt werden, da sonst bei unsachgemäßer Ausführung Gefährdung von Personen oder Schäden an der Anlage auftreten können. Bauen Sie nur Original Lämmermann Ersatzteile ein.



Spannrahmen Produktmerkmale

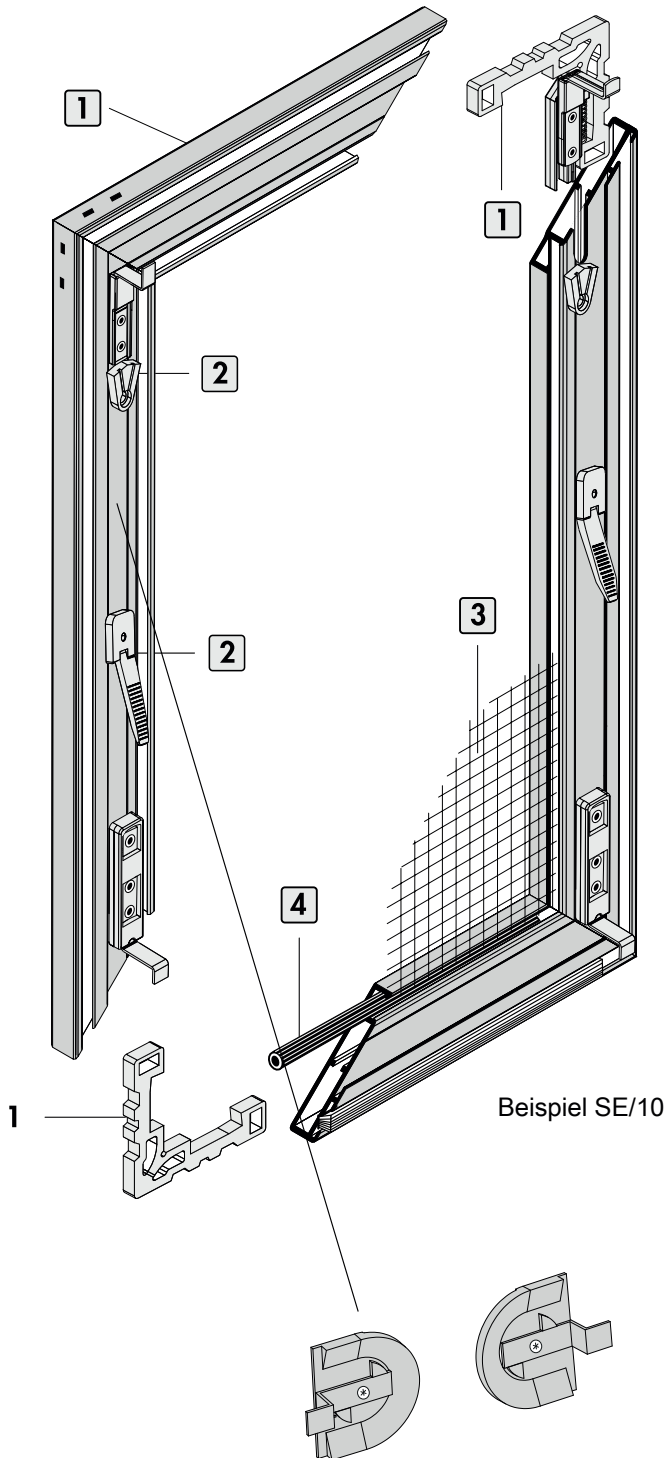

1. Sämtliche Profile des Systems bestehen aus Aluminium der Legierung EN AW-6060 T66 und werden im Strangpressverfahren hergestellt. Den hohen Standard unserer Produkte erreichen wir durch geringe Maßtoleranzen der, in die Hohlkammerprofile eingeschobenen, Eckwinkel aus Aluminium, die doppelt verpresst werden.

2. Alle im System verarbeiteten Beschläge werden aus hochwertigen verschleißfreien Materialien hergestellt. Aluminium pulverbeschichtet oder eloxiert, Edelstahl V2A oder Messing vernickelt. Unter anderem werden auch hochwertige UV- und witterungsbeständige Kunststoffe verwendet.

3. Das Gewebe für unseren Rahmen besteht standardmäßig aus Fiberglas, ist kunststoffummantelt und maschenfest verschweißt.

4. Der Keder dient zur Fixierung des Gewebes. Er besteht aus hochwertigem, speziellem PVC. Der Keder wird in die Keder Nut unserer Aluminiumprofile eingezogen und hält das Gewebe fest und straff. Das Gewebe kann jederzeit ausgetauscht werden.

Mittendarretierung

Bei Spannrahmen ab einer Höhe von 1,5 m kann eine Mittendarretierung zur Sicherung auf den Rahmen mit angeschraubt werden.

Spannrahmen

Variante	Empfehlung	Befestigung	Einbautiefe	Seite
SE/1	Holzfenster mit überstehender Regenschutzschiene	starre Winkellaschenmontage	11 mm	3
SE/2	Holzfenster mit bündiger Regenschutzschiene	starre Winkellaschenmontage	11 mm	4
SE/3	Kunststofffenster	starre Winkellaschenmontage	11 mm	5
SE/3.8	Kunststofffenster mit eng anliegendem Rollo	starre Winkellaschenmontage	8 mm	6
SE/4	Kunststofffenster	Winkel lose zur örtlichen Befestigung	11 mm	7
SE/9	Alu- und Kunststofffenster	gefederte Winkellaschen mit gesteckten Einhängewinkeln	13 mm	8
SE/10	Kunststofffenster mit sehr schrägem oder stark gerundetem Blendrahmenfalz	gefederte Winkellaschen mit gesteckten Einhängewinkeln	13 mm	9
SE/10.1	Kunststofffenster mit sehr schrägem oder stark gerundetem Blendrahmenfalz	gefederte Winkellaschen mit gesteckten Einhängewinkeln	10 mm	10
SE/11	Holzfenster mit überstehender Regenschutzschiene	gefederte Winkellaschen mit gesteckten Einhängewinkeln	13 mm	11
SE/11.1	Holzfenster mit überstehender Regenschutzschiene	gefederte Winkellaschen mit gesteckten Einhängewinkeln	10 mm	12
SE/12	Alu- und Kunststofffenster	gefederte Winkellaschen mit gesteckten Einhängewinkeln	13 mm	13
SE/12.1	Alu- und Kunststofffenster	gefederte Winkellaschen mit gesteckten Einhängewinkeln	10 mm	14
SE/14	Kunststofffenster mit eng anliegender Rolloschiene	starre Winkellaschenmontage mit gesteckten Einhängewinkeln	16 mm	15
SE/14.8	Kunststofffenster mit eng anliegender Rolloschiene	starre Winkellaschenmontage mit gesteckten Einhängewinkeln	13 mm	16
SE/14-31	Kunststofffenster mit eng anliegender Rolloschiene	verschiebbare Einhängewinkel geschraubt	16 mm	17
SE/16-1	Kunststofffenster halbflächenversetzt oder flächenversetzt	gefederte Winkellaschen mit gesteckten Einhängewinkeln	5/10 mm	18
SE/16-2	Kunststofffenster halbflächenversetzt oder flächenversetzt	gefederte Winkellaschen mit gesteckten Einhängewinkeln	5/10 mm	19
SE/17-1	Holzfenster halbflächenversetzt oder flächenversetzt mit überstehender Regenschutzschiene	gefederte Winkellaschen mit gesteckten Einhängewinkeln	5/10 mm	20
SE/17-2	Holzfenster halbflächenversetzt oder flächenversetzt mit überstehender Regenschutzschiene	gefederte Winkellaschen mit gesteckten Einhängewinkeln	5/10 mm	21
SE/19	Kunststofffenster mit eng anliegender Rolloschiene	starre Winkellaschenmontage mit gesteckten Einhängewinkeln	1/15 mm	22
SE/20	Holzfenster mit eng anliegender Rolloschiene und überstehender Regenschutzschiene	starre Winkellaschenmontage mit gesteckten Einhängewinkeln	1/15 mm	23
SEC/2	Flächenversetzte oder halbflächenversetzte Kunststofffenster	mit Einhängclip	0/22 mm	24
SEC/4	Halbflächenversetzte Kunststofffenster mit abgeschrägten Kanten	mit Einhängclip	0/28 mm	25
SEC/6	Flächenbündige Kunststofffenster	mit Einhängclip	0/33 mm	26

Hinweis:

Mehrpreise und Zusatzausstattungen für Spannrahmen siehe Seite 39!



Ausführung:

SE/1

mit Einhängewinkel, Bürste unten

Einsatzgebiet:

Holzfenster, flächenversetzt, mit überstehender Regenschutzschiene, ohne Wetterschenkel. Abdichtung zur Stockabdeckung erfolgt mit Streifenbürste.

Einbautiefe: 11 mm

Bestellmaße:

- Breite = Lichtes Breitenmaß + 26 mm
- Höhe = Lichtes Höhenmaß + 10 mm
- Maß "Z-oben"/"Z-unten" = Rahmenüberschlagtiefe (in 1 mm Abstufung von 2-35 mm lieferbar)
- Maß "X" = Oberkante Regenschutzschiene bis Unterkante Profil

- Bestellbreite max. 1600 mm (Mittelsprosse senkrecht ab 1500 mm)
- Bestellhöhe max. 2300 mm (Quersprosse waagrecht ab 1500 mm)
- Größere Abmessungen nur nach Rücksprache möglich
- Als Alternative SE/11 verwendbar
- Standardbürstenlänge: 6,9 x 9 mm

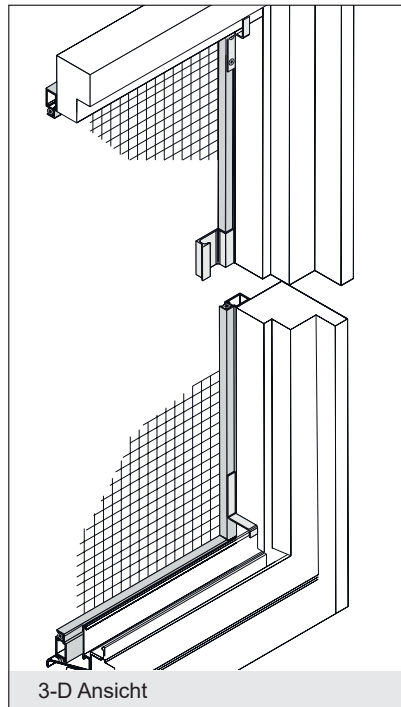

lam1.de/SE-1

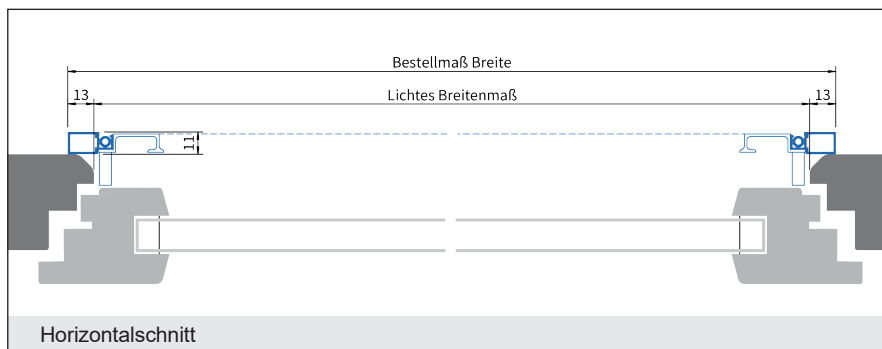
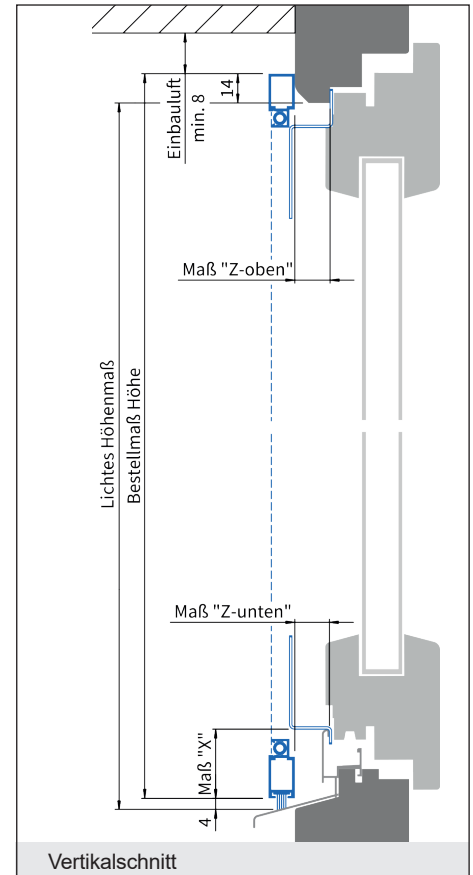

Verwendete Profile:

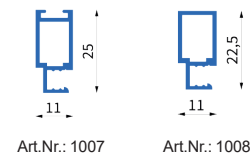

Preisgruppe 1

Breite	500	600	700	800	900	1000	1100	1200	1300	1400	1500	1600
500	131	135	137	142	144	149	152	156	161	166	171	188 €
Höhe 600	135	137	142	144	149	152	156	161	166	171	177	194 €
700	137	142	144	149	152	156	161	166	171	177	182	201 €
800	142	144	149	152	156	161	166	171	177	182	186	208 €
900	144	149	152	156	161	166	171	177	182	186	191	214 €
1000	149	152	156	161	166	171	177	182	186	191	197	220 €
1100	152	156	161	166	171	177	182	186	191	197	206	228 €
1200	156	161	166	171	177	182	186	191	197	206	212	234 €
1300	161	166	171	177	182	186	191	197	206	212	218	240 €
1400	166	171	177	182	186	191	197	206	212	218	225	248 €
1500	171	177	182	186	191	197	206	212	218	225	232	255 €
1600	190	194	203	209	215	221	231	238	248	256	263	304 €
1700	192	197	206	212	218	225	234	242	250	260	269	312 €
1800	197	204	210	216	224	231	237	245	255	263	274	318 €
1900	203	207	213	219	228	234	242	250	260	269	279	324 €
2000	206	212	218	225	232	238	248	256	263	274	285	332 €
2100	209	215	221	230	236	243	251	261	269	279	290	340 €
2200	212	218	225	232	240	249	257	268	275	287	296	348 €
2300	216	224	231	237	245	255	262	273	282	293	302	357 €

Fertigung erfolgt ab 1500 mm mit Sprosse mittig. Auf Wunsch auch ohne Sprosse möglich, ohne Gewährleistung.

Ausführung:

SE/2

mit Einhängewinkel

Einsatzgebiet:

Holzfenster, flächenversetzt, mit bündiger Regenschutzschiene, ohne Wetterschenkel.

Einbautiefe: 11 mm

Bestellmaße:

- Breite = Lichtes Breitenmaß + 26 mm
- Höhe = Lichtes Höhenmaß + 24 mm
- Maß "Z-oben"/"Z-unten" = Rahmenüberschlagtiefe (in 1 mm Abstufung von 2-35 mm lieferbar)
- Maß "X" = Oberkante Regenschutzschiene bis Unterkante Profil

- Bestellbreite max. 1600 mm (Mittelsprosse senkrecht ab 1500 mm)
- Bestellhöhe max. 2300 mm (Quersprosse waagrecht ab 1500 mm)
- Größere Abmessungen nur nach Rücksprache möglich
- Als Alternative SE/10 verwendbar

- Nicht verwenden bei Fenstern mit Stockabdeckung und Wetterschenkel

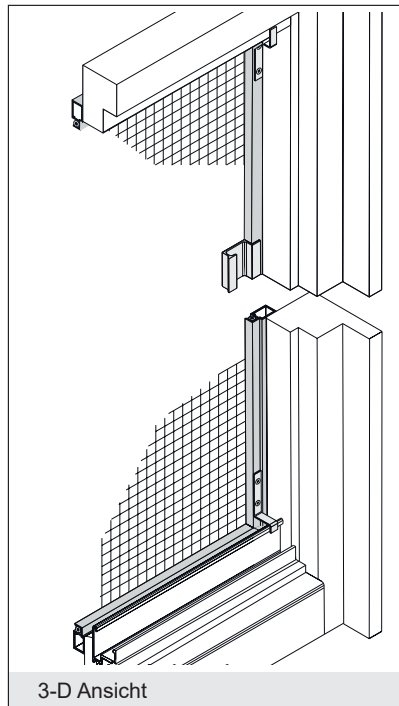

lam1.de/SE-2

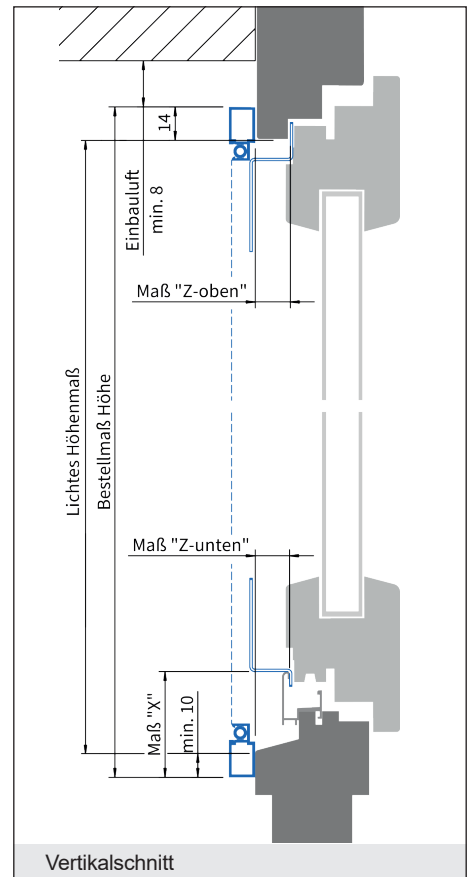

Verwendete Profile:



Art.Nr.: 1008

Preisgruppe 1

Breite	500	600	700	800	900	1000	1100	1200	1300	1400	1500	1600
500	131	135	137	142	144	149	152	156	161	166	171	188 €
Höhe 600	135	137	142	144	149	152	156	161	166	171	177	194 €
700	137	142	144	149	152	156	161	166	171	177	182	201 €
800	142	144	149	152	156	161	166	171	177	182	186	208 €
900	144	149	152	156	161	166	171	177	182	186	191	214 €
1000	149	152	156	161	166	171	177	182	186	191	197	220 €
1100	152	156	161	166	171	177	182	186	191	197	206	228 €
1200	156	161	166	171	177	182	186	191	197	206	212	234 €
1300	161	166	171	177	182	186	191	197	206	212	218	240 €
1400	166	171	177	182	186	191	197	206	212	218	225	248 €
1500	171	177	182	186	191	197	206	212	218	225	232	255 €
1600	190	194	203	209	215	221	231	238	248	256	263	304 €
1700	192	197	206	212	218	225	234	242	250	260	269	312 €
1800	197	204	210	216	224	231	237	245	255	263	274	318 €
1900	203	207	213	219	228	234	242	250	260	269	279	324 €
2000	206	212	218	225	232	238	248	256	263	274	285	332 €
2100	209	215	221	230	236	243	251	261	269	279	290	340 €
2200	212	218	225	232	240	249	257	268	275	287	296	348 €
2300	216	224	231	237	245	255	262	273	282	293	302	357 €

Fertigung erfolgt ab 1500 mm mit Sprosse mittig. Auf Wunsch auch ohne Sprosse möglich, ohne Gewährleistung.



Ausführung:

SE/3

mit Einhängewinkel

Einsatzgebiet:

Kunststofffenster.
Mindestbreite der Schattenfuge zwischen
Blendrahmen und Flügel: 8 mm.

Einbautiefe: 11 mm

Bestellmaße:

- Breite = Lichtes Breitenmaß + 26 mm
- Höhe = Lichtes Höhenmaß + 34 mm
- Maß "Z" = Rahmenüberschlagtiefe
(in 1 mm Abstufung von 2-35 mm lieferbar)

- Bestellbreite max. 1600 mm
(Mittelsprosse senkrecht ab 1500 mm)
- Bestellhöhe max. 2300 mm
(Quersprosse waagrecht ab 1500 mm)
- Größere Abmessungen nur nach
Rücksprache möglich
- Als Alternative SE/3.8 verwendbar

- Nicht verwenden bei Fenstern mit Wetterschenkel

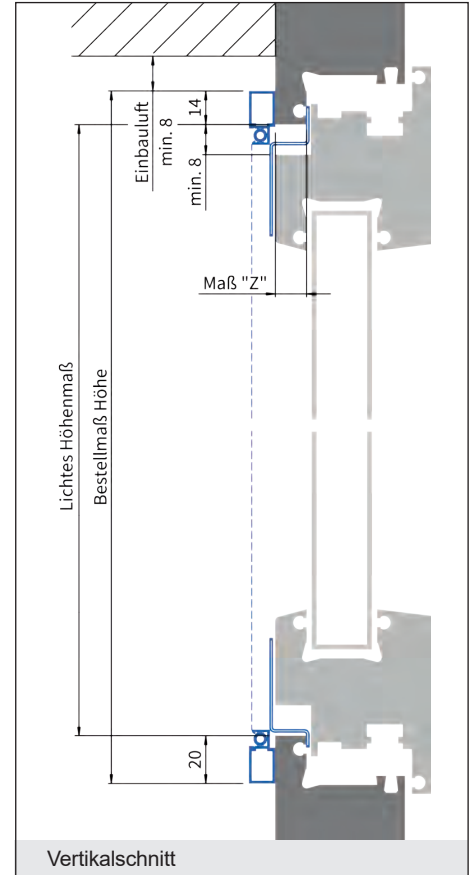
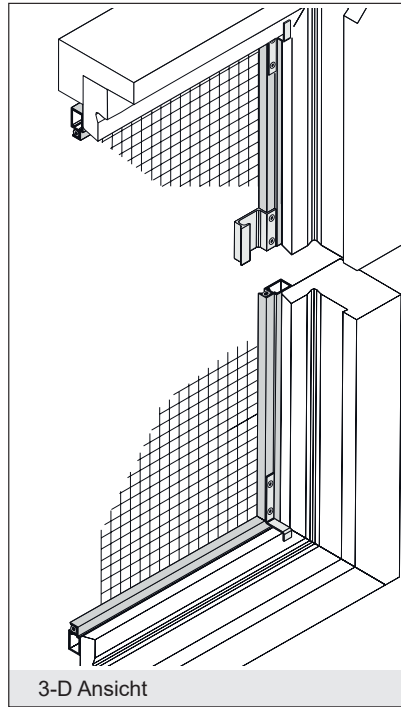

lam1.de/SE-3

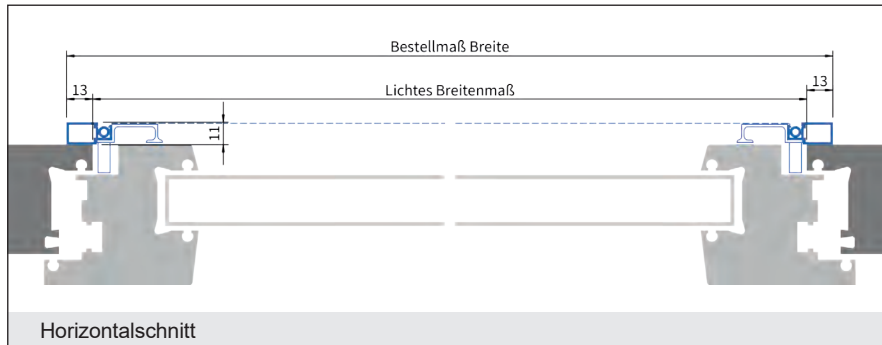

Verwendete Profile:

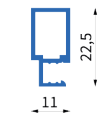

Art.Nr.: 1008

Preisgruppe 1

Breite	500	600	700	800	900	1000	1100	1200	1300	1400	1500	1600
500	131	135	137	142	144	149	152	156	161	166	171	188 €
Höhe 600	135	137	142	144	149	152	156	161	166	171	177	194 €
700	137	142	144	149	152	156	161	166	171	177	182	201 €
800	142	144	149	152	156	161	166	171	177	182	186	208 €
900	144	149	152	156	161	166	171	177	182	186	191	214 €
1000	149	152	156	161	166	171	177	182	186	191	197	220 €
1100	152	156	161	166	171	177	182	186	191	197	206	228 €
1200	156	161	166	171	177	182	186	191	197	206	212	234 €
1300	161	166	171	177	182	186	191	197	206	212	218	240 €
1400	166	171	177	182	186	191	197	206	212	218	225	248 €
1500	171	177	182	186	191	197	206	212	218	225	232	255 €
1600	190	194	203	209	215	221	231	238	248	256	263	304 €
1700	192	197	206	212	218	225	234	242	250	260	269	312 €
1800	197	204	210	216	224	231	237	245	255	263	274	318 €
1900	203	207	213	219	228	234	242	250	260	269	279	324 €
2000	206	212	218	225	232	238	248	256	263	274	285	332 €
2100	209	215	221	230	236	243	251	261	269	279	290	340 €
2200	212	218	225	232	240	249	257	268	275	287	296	348 €
2300	216	224	231	237	245	255	262	273	282	293	302	357 €

Fertigung erfolgt ab 1500 mm mit Sprosse mittig. Auf Wunsch auch ohne Sprosse möglich, ohne Gewährleistung.

Ausführung:

SE/3.8

mit Einhängewinkel

Einsatzgebiet:

Kunststofffenster mit eng anliegendem Rollo.
Mindestbreite der Schattenfuge zwischen
Blendrahmen und Flügel: 8 mm.

Einbautiefe: 8 mm

Bestellmaße:

- Breite = Lichtes Breitenmaß + 26 mm
- Höhe = Lichtes Höhenmaß + 34 mm
- Maß "Z" = Rahmenüberschlagtiefe
(in 1 mm Abstufung von 2-37 mm lieferbar)

- Bestellbreite max. 1600 mm
(Mittelsprosse senkrecht ab 1500 mm)
- Bestellhöhe max. 2300 mm
(Quersprosse waagrecht ab 1500 mm)
- Größere Abmessungen nur nach
Rücksprache möglich
- Als Alternative SE/10 verwendbar

- Nicht verwenden bei Fenstern mit Wetterschenkel

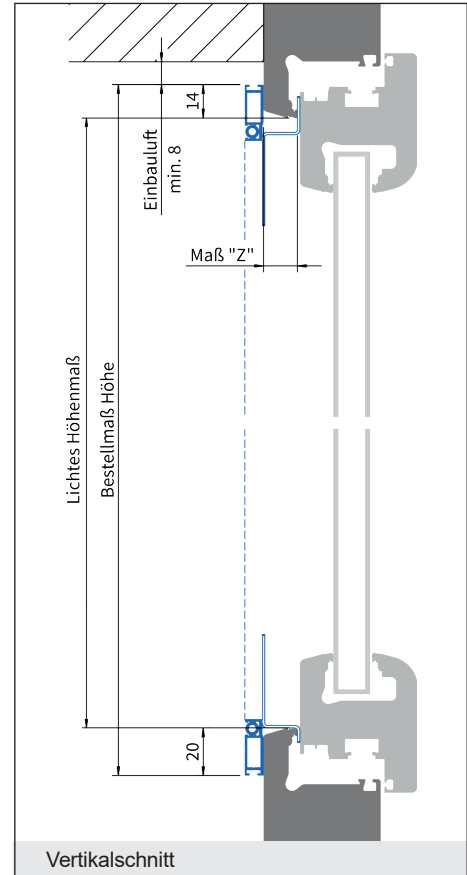
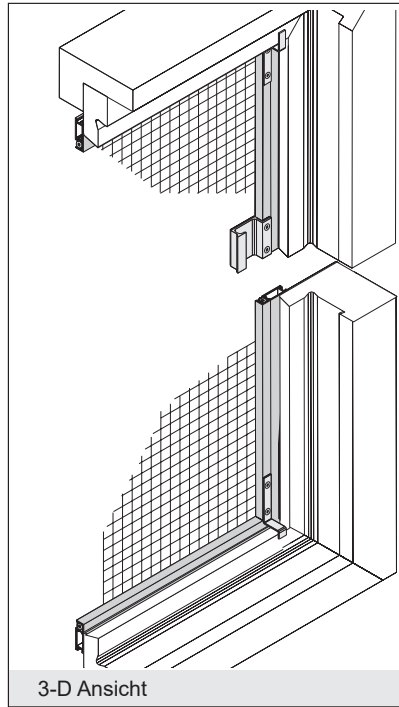

lam1.de/SE-3-8



Verwendete Profile:



Art.Nr.: 1003

Preisgruppe 1

Breite	500	600	700	800	900	1000	1100	1200	1300	1400	1500	1600
500	131	135	137	142	144	149	152	156	161	166	171	188 €
Höhe 600	135	137	142	144	149	152	156	161	166	171	177	194 €
700	137	142	144	149	152	156	161	166	171	177	182	201 €
800	142	144	149	152	156	161	166	171	177	182	186	208 €
900	144	149	152	156	161	166	171	177	182	186	191	214 €
1000	149	152	156	161	166	171	177	182	186	191	197	220 €
1100	152	156	161	166	171	177	182	186	191	197	206	228 €
1200	156	161	166	171	177	182	186	191	197	206	212	234 €
1300	161	166	171	177	182	186	191	197	206	212	218	240 €
1400	166	171	177	182	186	191	197	206	212	218	225	248 €
1500	171	177	182	186	191	197	206	212	218	225	232	255 €
1600	190	194	203	209	215	221	231	238	248	256	263	304 €
1700	192	197	206	212	218	225	234	242	250	260	269	312 €
1800	197	204	210	216	224	231	237	245	255	263	274	318 €
1900	203	207	213	219	228	234	242	250	260	269	279	324 €
2000	206	212	218	225	232	238	248	256	263	274	285	332 €
2100	209	215	221	230	236	243	251	261	269	279	290	340 €
2200	212	218	225	232	240	249	257	268	275	287	296	348 €
2300	216	224	231	237	245	255	262	273	282	293	302	357 €

Fertigung erfolgt ab 1500 mm mit Sprosse mittig. Auf Wunsch auch ohne Sprosse möglich, ohne Gewährleistung.

Ausführung:

SE/4

mit Einhängewinkel lose beiliegend

Einsatzgebiet:

Kunststofffenster.
Mindestbreite der Schattenfuge zwischen Blendrahmen und Flügel: 8 mm.
Einhängewinkel werden lose mitgeliefert, Befestigung vor Ort.

Einbautiefe: 11 mm

Bestellmaße:

- Breite = Lichtes Breitenmaß + 26 mm
- Höhe = Lichtes Höhenmaß + 24 mm
- Maß "Z" = Rahmenüberschlagtiefe (in 1 mm Abstufung von 2-35 mm lieferbar)
- Bestellbreite max. 1600 mm (Mittelsprosse senkrecht ab 1500 mm)
- Bestellhöhe max. 2300 mm (Quersprosse waagrecht ab 1500 mm)
- Größere Abmessungen nur nach Rücksprache möglich
- Als Alternative SE/10 verwendbar
- **Nicht verwenden bei Fenstern mit Wetterschenkel**

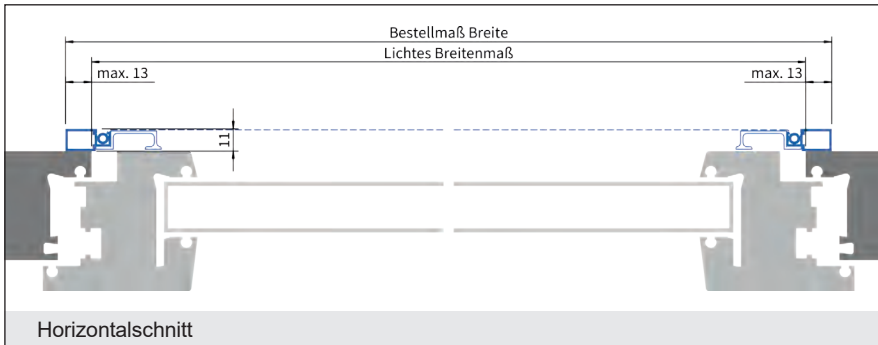
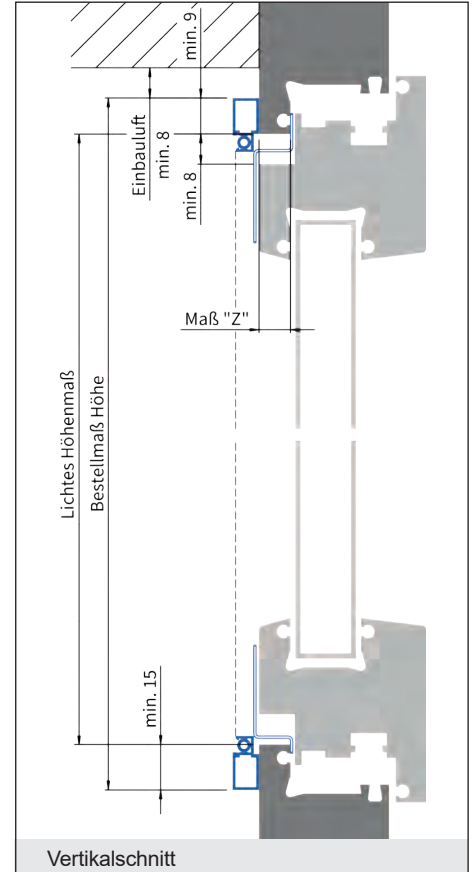
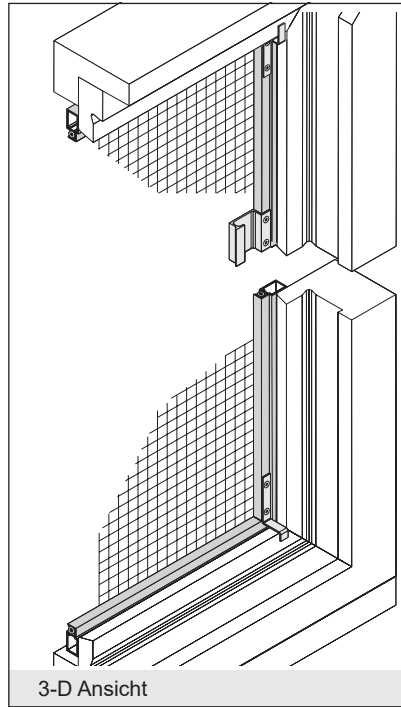

Verwendete Profile:

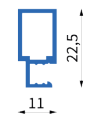

Art.Nr.: 1008

Preisgruppe 1												
Breite	500	600	700	800	900	1000	1100	1200	1300	1400	1500	1600
500	131	135	137	142	144	149	152	156	161	166	171	188 €
Höhe 600	135	137	142	144	149	152	156	161	166	171	177	194 €
700	137	142	144	149	152	156	161	166	171	177	182	201 €
800	142	144	149	152	156	161	166	171	177	182	186	208 €
900	144	149	152	156	161	166	171	177	182	186	191	214 €
1000	149	152	156	161	166	171	177	182	186	191	197	220 €
1100	152	156	161	166	171	177	182	186	191	197	206	228 €
1200	156	161	166	171	177	182	186	191	197	206	212	234 €
1300	161	166	171	177	182	186	191	197	206	212	218	240 €
1400	166	171	177	182	186	191	197	206	212	218	225	248 €
1500	171	177	182	186	191	197	206	212	218	225	232	255 €
1600	190	194	203	209	215	221	231	238	248	256	263	304 €
1700	192	197	206	212	218	225	234	242	250	260	269	312 €
1800	197	204	210	216	224	231	237	245	255	263	274	318 €
1900	203	207	213	219	228	234	242	250	260	269	279	324 €
2000	206	212	218	225	232	238	248	256	263	274	285	332 €
2100	209	215	221	230	236	243	251	261	269	279	290	340 €
2200	212	218	225	232	240	249	257	268	275	287	296	348 €
2300	216	224	231	237	245	255	262	273	282	293	302	357 €

Fertigung erfolgt ab 1500 mm mit Sprosse mittig. Auf Wunsch auch ohne Sprosse möglich, ohne Gewährleistung.

Ausführung:

SE/9

mit Federeinhängewinkel

Einsatzgebiet:

Alu- und Kunststoffenster.

Achtung: bei Softline Fenstern Ausführung SE/10 wählen.

Für Stulpfenster geeignet.

Einbautiefe: 13 mm

Bestellmaße:

- Breite = Lichtes Breitenmaß + 26 mm
- Höhe = Lichtes Höhenmaß + 34 mm
- Maß "Z" = Rahmenüberschlagtiefe (in 1 mm Abstufung von 2-43 mm lieferbar)

- Bestellbreite max. 1600 mm (Mittelsprosse senkrecht ab 1500 mm)
- Bestellhöhe max. 2300 mm (Quersprosse waagrecht ab 1500 mm)
- Größere Abmessungen nur nach Rücksprache möglich
- Als Alternative SE/10 verwendbar
- **Nicht verwenden bei Fenstern mit Wetterschenkel**
- Standardbürstenlänge: 6,9 x 5 mm
- **Zusatzausstattung optional: Mittenarretierung**

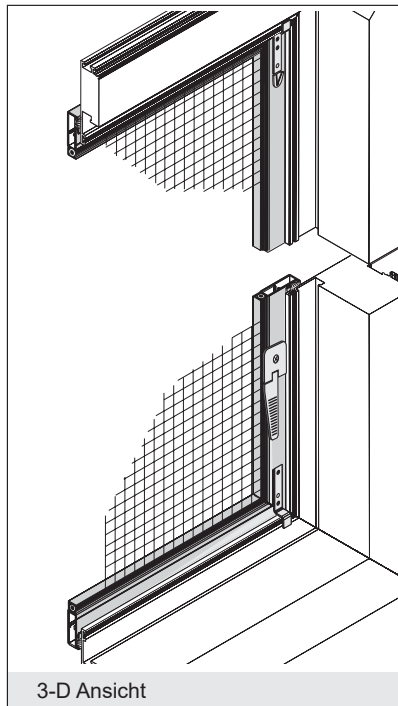

lam1.de/SE-9

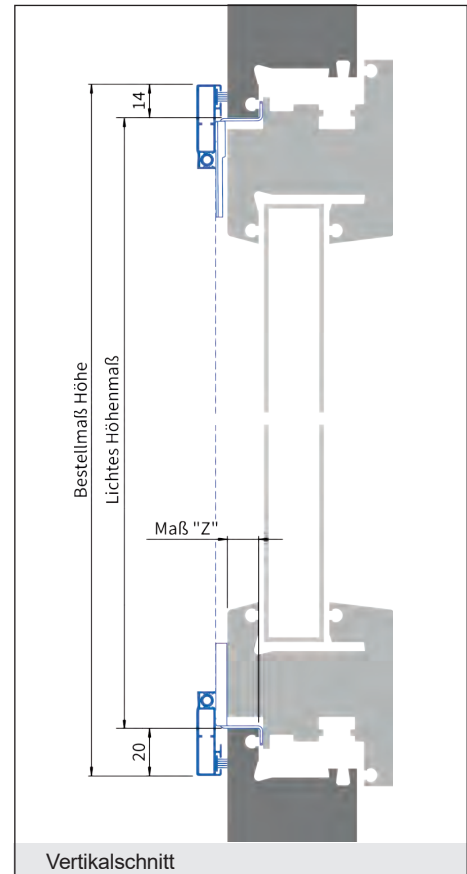

Verwendete Profile:

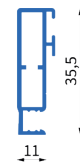

Art.Nr.: 1230

Preisgruppe 1

Breite	500	600	700	800	900	1000	1100	1200	1300	1400	1500	1600
500	167	170	174	177	183	188	192	196	203	208	213	231 €
600	170	174	177	183	188	192	196	203	208	213	216	237 €
700	174	177	183	188	192	196	203	208	213	216	221	243 €
800	177	183	188	192	196	203	208	213	216	221	228	250 €
900	183	188	192	196	203	208	213	216	221	228	233	260 €
1000	188	192	196	203	208	213	216	221	228	233	237	267 €
1100	192	196	203	208	213	216	221	228	233	237	243	273 €
1200	196	203	208	213	216	221	228	233	237	243	250	279 €
1300	203	208	213	216	221	228	233	237	243	250	257	287 €
1400	208	213	216	221	228	233	237	243	250	257	267	294 €
1500	213	216	221	228	233	237	243	250	257	267	274	302 €
1600	233	237	243	250	257	263	270	276	284	293	300	342 €
1700	236	240	248	255	261	268	274	281	288	296	303	347 €
1800	239	243	250	257	263	270	276	284	293	300	310	354 €
1900	242	248	255	261	268	274	281	290	297	305	315	362 €
2000	246	250	257	263	270	276	287	294	302	311	321	369 €
2100	249	256	262	269	275	282	291	299	309	317	327	380 €
2200	255	261	268	274	281	290	297	305	315	323	336	390 €
2300	260	267	273	279	288	296	303	314	322	333	344	402 €

Fertigung erfolgt ab 1500 mm mit Sprosse mittig. Auf Wunsch auch ohne Sprosse möglich, ohne Gewährleistung. Mittenarretierung bitte gesondert bestellen.

Ausführung:

SE/10

mit Federeinhängewinkel

Einsatzgebiet:

Alu- und Kunststofffenster mit abgeschrägtem Blendrahmen (Softline).
Für Stulpfenster geeignet.

Einbautiefe: 13 mm

Bestellmaße:

- Breite = Lichtes Breitenmaß + 38 mm
- Höhe = Lichtes Höhenmaß + 42 mm
- Maß "Z" = Rahmenüberschlagtiefe (in 1 mm Abstufung von 2-43 mm lieferbar)

- Bestellbreite max. 1600 mm (Mittelsprosse senkrecht ab 1500 mm)
- Bestellhöhe max. 2300 mm (Quersprosse waagrecht ab 1500 mm)
- Größere Abmessungen nur nach Rücksprache möglich
- Als Alternative SE/9 verwendbar
- **Nicht verwenden bei Fenstern mit Wetterschenkel**
- Standardbürstenlänge: 6,9 x 5 mm
- **Zusatzausstattung optional: Mittenarretierung**

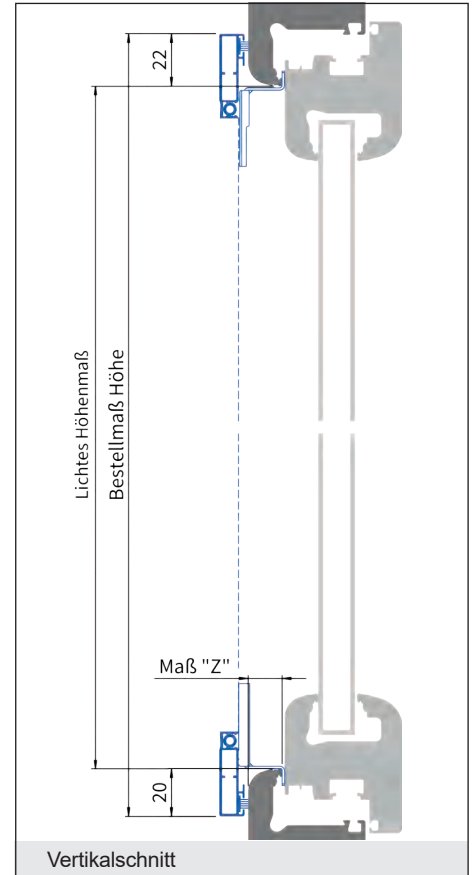
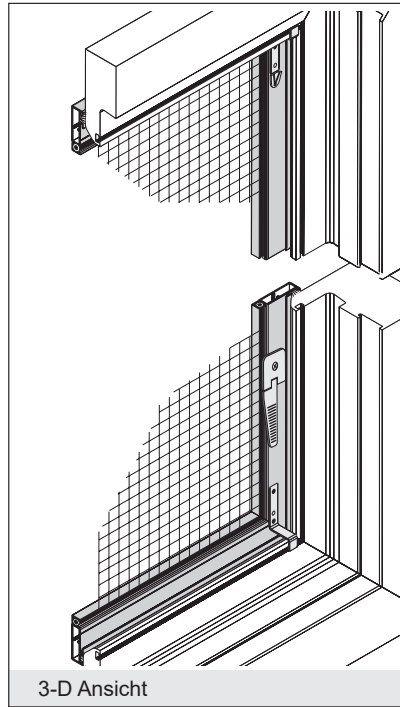

lam1.de/SE-10

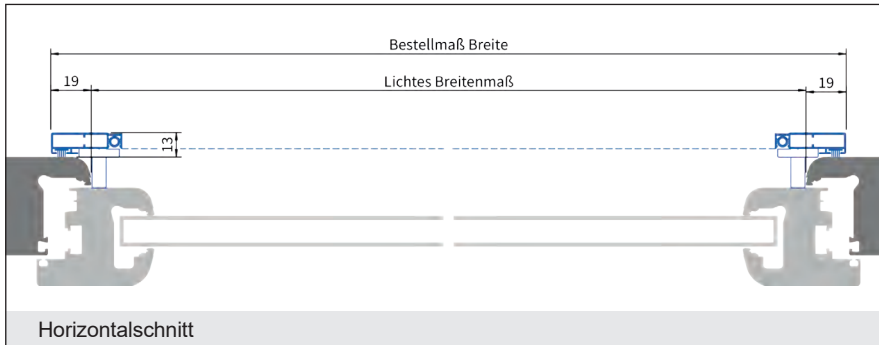

Verwendete Profile:

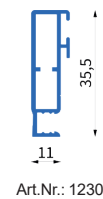

Preisgruppe 1

Breite	500	600	700	800	900	1000	1100	1200	1300	1400	1500	1600
500	167	170	174	177	183	188	192	196	203	208	213	231 €
Höhe 600	170	174	177	183	188	192	196	203	208	213	216	237 €
700	174	177	183	188	192	196	203	208	213	216	221	243 €
800	177	183	188	192	196	203	208	213	216	221	228	250 €
900	183	188	192	196	203	208	213	216	221	228	233	260 €
1000	188	192	196	203	208	213	216	221	228	233	237	267 €
1100	192	196	203	208	213	216	221	228	233	237	243	273 €
1200	196	203	208	213	216	221	228	233	237	243	250	279 €
1300	203	208	213	216	221	228	233	237	243	250	257	287 €
1400	208	213	216	221	228	233	237	243	250	257	267	294 €
1500	213	216	221	228	233	237	243	250	257	267	274	302 €
1600	233	237	243	250	257	263	270	276	284	293	300	342 €
1700	236	240	248	255	261	268	274	281	288	296	303	347 €
1800	239	243	250	257	263	270	276	284	293	300	310	354 €
1900	242	248	255	261	268	274	281	290	297	305	315	362 €
2000	246	250	257	263	270	276	287	294	302	311	321	369 €
2100	249	256	262	269	275	282	291	299	309	317	327	380 €
2200	255	261	268	274	281	290	297	305	315	323	336	390 €
2300	260	267	273	279	288	296	303	314	322	333	344	402 €

Fertigung erfolgt ab 1500 mm mit Sprosse mittig. Auf Wunsch auch ohne Sprosse möglich, ohne Gewährleistung.
Mittenarretierung bitte gesondert bestellen.

Ausführung:

SE/10.1

mit Federeinhängewinkel, schmale Rahmenprofile

Einsatzgebiet:

Alu- und Kunststofffenster.
Für Stulpfenster geeignet.

Einbautiefe: 10 mm

Bei flächenbündigen Fenstern erhöht sich die Einbautiefe auf 11 mm.

Bestellmaße:

- Breite = Lichtes Breitenmaß + 38 mm
- Höhe = Lichtes Höhenmaß + 40 mm
- Maß "Z" = Rahmenüberschlagtiefe (in 1 mm Abstufung von 2-35 mm lieferbar)

- Bestellbreite max. 1600 mm (Mittelsprosse senkrecht ab 1500 mm)
- Bestellhöhe max. 2300 mm (Quersprosse waagrecht ab 1500 mm)
- Größere Abmessungen nur nach Rücksprache möglich
- Als Alternative SE/9 verwendbar
- **Nicht verwenden bei Fenstern mit Wetterschenkel**
- Standardbürstenlänge: 6,9 x 5 mm
- **Zusatzausstattung optional: Mittenarretierung**

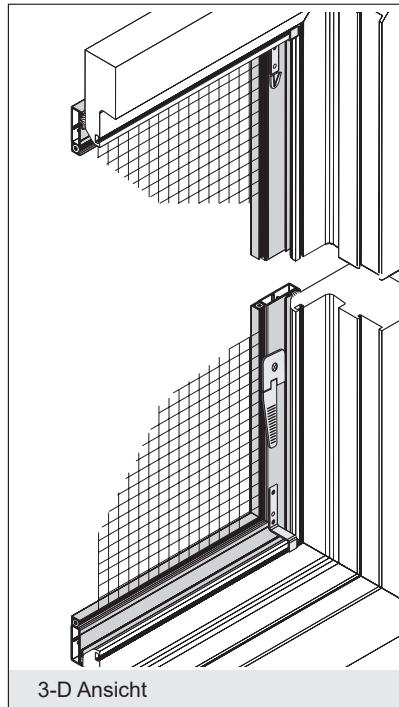

lam1.de/SE-10-1

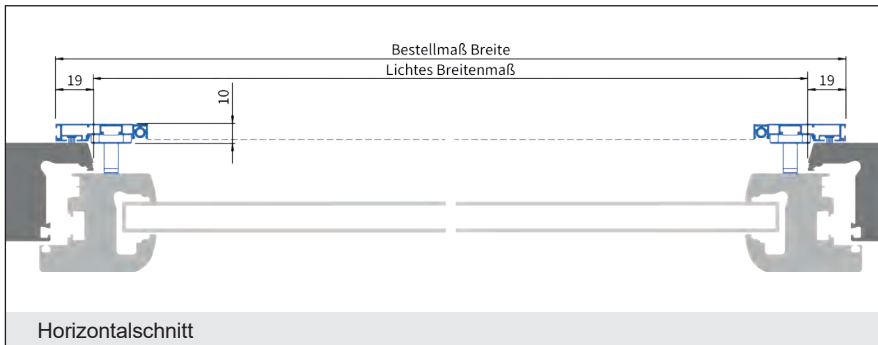
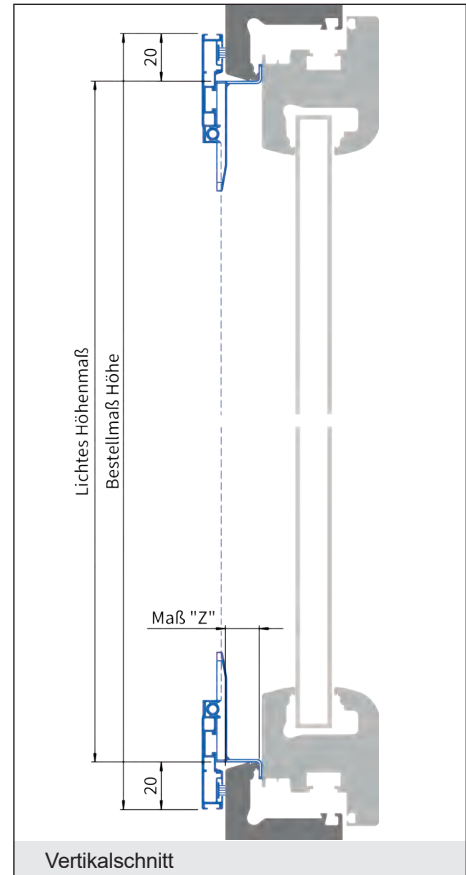

Verwendete Profile:

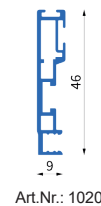

Praxis-Tipp
Höhenlage der unteren Einhängewinkelhalter auch im Nachhinein vor Ort einfach anpassbar.

Preisgruppe 1

Breite	500	600	700	800	900	1000	1100	1200	1300	1400	1500	1600
500	167	170	174	177	183	188	192	196	203	208	213	231 €
600	170	174	177	183	188	192	196	203	208	213	216	237 €
700	174	177	183	188	192	196	203	208	213	216	221	243 €
800	177	183	188	192	196	203	208	213	216	221	228	250 €
900	183	188	192	196	203	208	213	216	221	228	233	260 €
1000	188	192	196	203	208	213	216	221	228	233	237	267 €
1100	192	196	203	208	213	216	221	228	233	237	243	273 €
1200	196	203	208	213	216	221	228	233	237	243	250	279 €
1300	203	208	213	216	221	228	233	237	243	250	257	287 €
1400	208	213	216	221	228	233	237	243	250	257	267	294 €
1500	213	216	221	228	233	237	243	250	257	267	274	302 €
1600	233	237	243	250	257	263	270	276	284	293	300	342 €
1700	236	240	248	255	261	268	274	281	288	296	303	347 €
1800	239	243	250	257	263	270	276	284	293	300	310	354 €
1900	242	248	255	261	268	274	281	290	297	305	315	362 €
2000	246	250	257	263	270	276	287	294	302	311	321	369 €
2100	249	256	262	269	275	282	291	299	309	317	327	380 €
2200	255	261	268	274	281	290	297	305	315	323	336	390 €
2300	260	267	273	279	288	296	303	314	322	333	344	402 €

Fertigung erfolgt ab 1500 mm mit Sprosse mittig. Auf Wunsch auch ohne Sprosse möglich, ohne Gewährleistung.
Mittenarretierung bitte gesondert bestellen.

Ausführung:

SE/11

mit Federeinhängewinkel, Bürste unten

Einsatzgebiet:

Holzfenster mit überstehender Regenschiene.

Einbautiefe: 13 mm

Bestellmaße:

- Breite = Lichtes Breitenmaß + 26 mm
- Höhe = Lichtes Höhenmaß + 10 mm
- Maß "Z-oben"/"Z-unten" = Rahmenüberschlagtiefe (in 1 mm Abstufung von 2-43 mm lieferbar)
- Maß "X" = Oberkante Regenschiene bis Unterkante Profil (min. 20 mm)

- Bestellbreite max. 1600 mm (Mittelsprosse senkrecht ab 1500 mm)
- Bestellhöhe max. 2300 mm (Quersprosse waagrecht ab 1500 mm)
- Größere Abmessungen nur nach Rücksprache möglich
- Als Alternative SE/1 verwendbar
- **Nicht verwenden bei Fenstern mit Wetterschenkel**
- Standardbürstenlänge: 6,9 x 5 mm
- **Zusatzausstattung optional: Mittenarretierung**

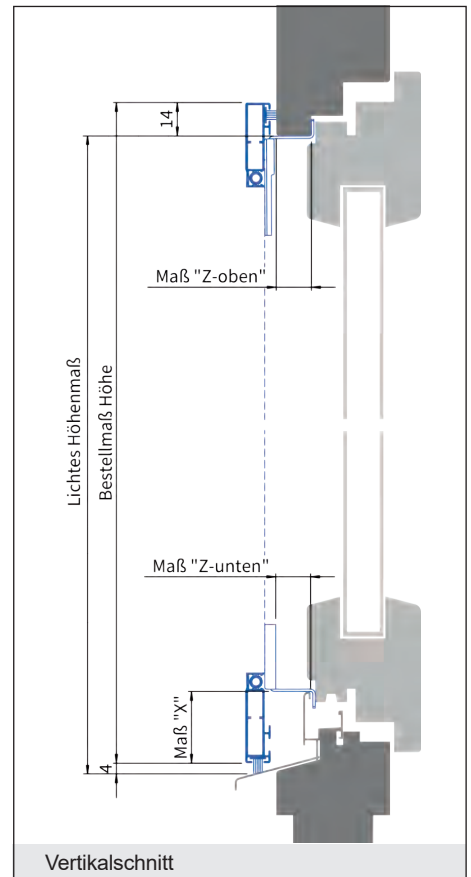
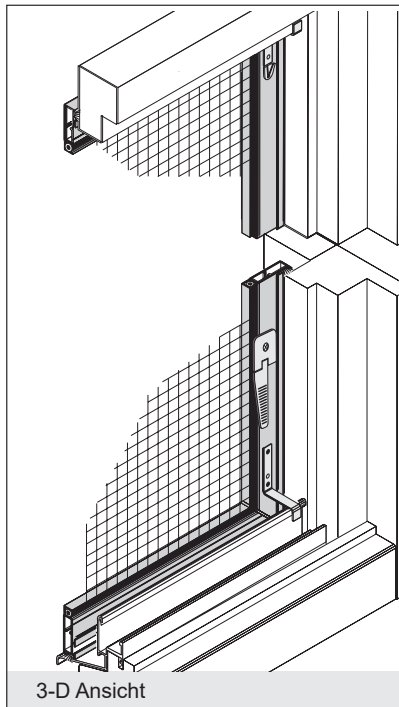

lam1.de/SE-11



Verwendete Profile:

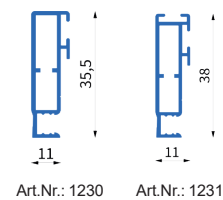

Preisgruppe 1

Breite	500	600	700	800	900	1000	1100	1200	1300	1400	1500	1600
500	167	170	174	177	183	188	192	196	203	208	213	231 €
Höhe 600	170	174	177	183	188	192	196	203	208	213	216	237 €
700	174	177	183	188	192	196	203	208	213	216	221	243 €
800	177	183	188	192	196	203	208	213	216	221	228	250 €
900	183	188	192	196	203	208	213	216	221	228	233	260 €
1000	188	192	196	203	208	213	216	221	228	233	237	267 €
1100	192	196	203	208	213	216	221	228	233	237	243	273 €
1200	196	203	208	213	216	221	228	233	237	243	250	279 €
1300	203	208	213	216	221	228	233	237	243	250	257	287 €
1400	208	213	216	221	228	233	237	243	250	257	267	294 €
1500	213	216	221	228	233	237	243	250	257	267	274	302 €
1600	233	237	243	250	257	263	270	276	284	293	300	342 €
1700	236	240	248	255	261	268	274	281	288	296	303	347 €
1800	239	243	250	257	263	270	276	284	293	300	310	354 €
1900	242	248	255	261	268	274	281	290	297	305	315	362 €
2000	246	250	257	263	270	276	287	294	302	311	321	369 €
2100	249	256	262	269	275	282	291	299	309	317	327	380 €
2200	255	261	268	274	281	290	297	305	315	323	336	390 €
2300	260	267	273	279	288	296	303	314	322	333	344	402 €

Fertigung erfolgt ab 1500 mm mit Sprosse mittig. Auf Wunsch auch ohne Sprosse möglich, ohne Gewährleistung. Mittenarretierung bitte gesondert bestellen.

Ausführung:

SE/11.1

mit Federeinhängewinkel, schmale Rahmenprofile

Einsatzgebiet:

Holzfenster mit überstehender Regenschiene.

Einbautiefe: 10 mm

Bei flächenbündigen Fenster erhöht sich die Einbautiefe auf 11 mm.

Bestellmaße:

- Breite = Lichtes Breitenmaß + 26 mm
- Höhe = Lichtes Höhenmaß + 16 mm
- Maß "Z-oben"/"Z-unten" = Rahmenüberschlagtiefe (in 1 mm Abstufung von 2-43 mm lieferbar)
- Maß "X" = Oberkante Regenschiene bis Unterkante Profil (mind. 20 mm)

- Bestellbreite max. 1600 mm (Mittelsprosse senkrecht ab 1500 mm)
- Bestellhöhe max. 2300 mm (Quersprosse waagrecht ab 1500 mm)
- Größere Abmessungen nur nach Rücksprache möglich
- Als Alternative SE/1 verwendbar
- **Nicht verwenden bei Fenstern mit Wetterschenkel**
- Standardbürstenlänge: 6,9 x 5 mm
- **Zusatzausstattung optional: Mittenarretierung**

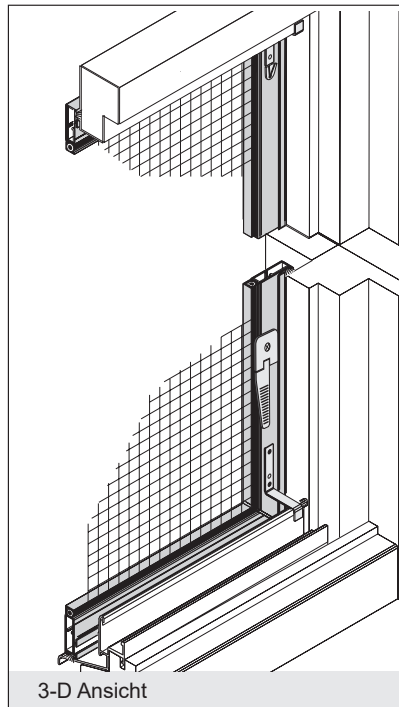

lam1.de/SE-11-1

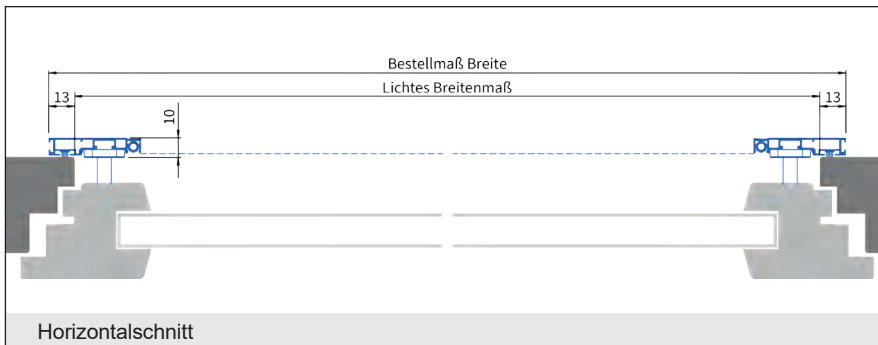
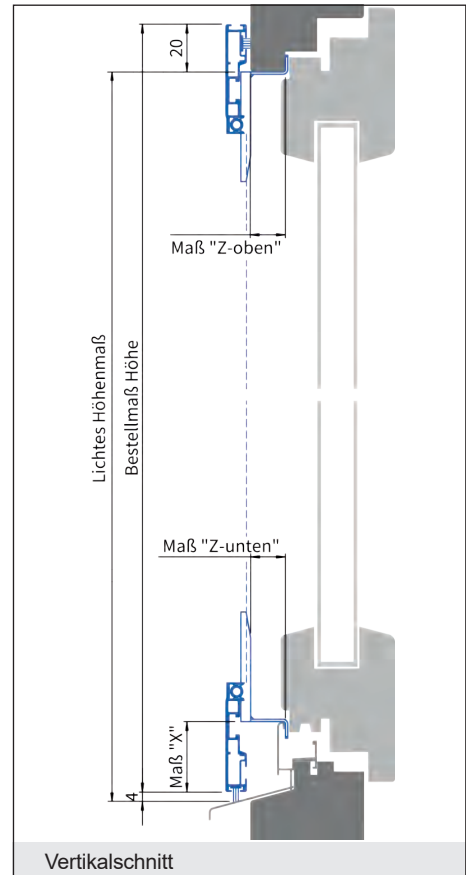

Verwendete Profile:

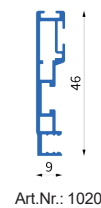

Praxis-Tipp
Höhenlage der unteren Einhängewinkelhalter auch im Nachhinein vor Ort einfach anpassbar.

Preisgruppe 1

Breite	500	600	700	800	900	1000	1100	1200	1300	1400	1500	1600
500	167	170	174	177	183	188	192	196	203	208	213	231 €
600	170	174	177	183	188	192	196	203	208	213	216	237 €
700	174	177	183	188	192	196	203	208	213	216	221	243 €
800	177	183	188	192	196	203	208	213	216	221	228	250 €
900	183	188	192	196	203	208	213	216	221	228	233	260 €
1000	188	192	196	203	208	213	216	221	228	233	237	267 €
1100	192	196	203	208	213	216	221	228	233	237	243	273 €
1200	196	203	208	213	216	221	228	233	237	243	250	279 €
1300	203	208	213	216	221	228	233	237	243	250	257	287 €
1400	208	213	216	221	228	233	237	243	250	257	267	294 €
1500	213	216	221	228	233	237	243	250	257	267	274	302 €
1600	233	237	243	250	257	263	270	276	284	293	300	342 €
1700	236	240	248	255	261	268	274	281	288	296	303	347 €
1800	239	243	250	257	263	270	276	284	293	300	310	354 €
1900	242	248	255	261	268	274	281	290	297	305	315	362 €
2000	246	250	257	263	270	276	287	294	302	311	321	369 €
2100	249	256	262	269	275	282	291	299	309	317	327	380 €
2200	255	261	268	274	281	290	297	305	315	323	336	390 €
2300	260	267	273	279	288	296	303	314	322	333	344	402 €

Fertigung erfolgt ab 1500 mm mit Sprosse mittig. Auf Wunsch auch ohne Sprosse möglich, ohne Gewährleistung. Mittenarretierung bitte gesondert bestellen.

Ausführung:

SE/12

mit Federeinhängewinkel, Bürste seitlich

Einsatzgebiet:

Alu- und Kunststofffenster.
Mit seitlich eingerückter Rolloführungsschiene.
Für Stulpfenster geeignet.

Einbautiefe: 13 mm

Bestellmaße:

- Breite = Lichtes Breitenmaß - 6 mm
- Höhe = Lichtes Höhenmaß + 42 mm
- Maß "Z" = Rahmenüberschlagtiefe (in 1 mm Abstufung von 2-43 mm lieferbar)

- Bestellbreite max. 1600 mm (Mittelsprosse senkrecht ab 1500 mm)
- Bestellhöhe max. 2300 mm (Quersprosse waagrecht ab 1500 mm)
- Größere Abmessungen nur nach Rücksprache möglich

- **Nicht verwenden bei Fenstern mit Wetterschenkel**
- Standardbürstenlänge: 6,9 x 5 mm
- **Zusatzausstattung optional: Mittenarretierung**

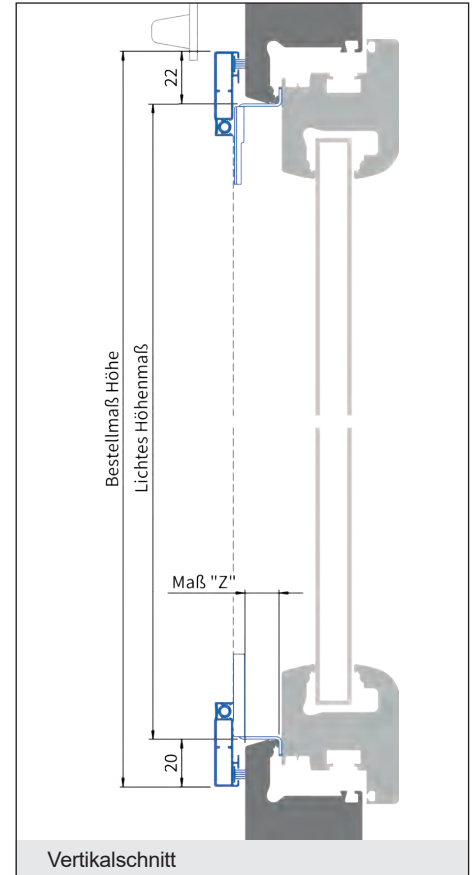
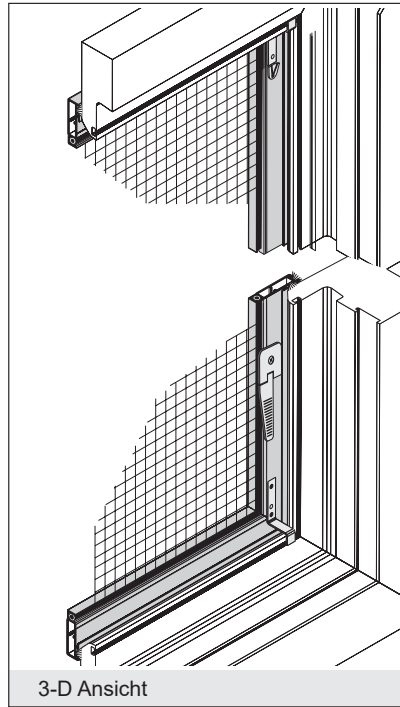

lam1.de/SE-12



Verwendete Profile:

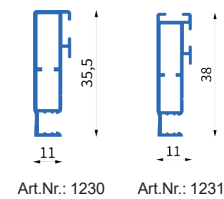

Preisgruppe 1

Breite	500	600	700	800	900	1000	1100	1200	1300	1400	1500	1600
500	167	170	174	177	183	188	192	196	203	208	213	231 €
Höhe 600	170	174	177	183	188	192	196	203	208	213	216	237 €
700	174	177	183	188	192	196	203	208	213	216	221	243 €
800	177	183	188	192	196	203	208	213	216	221	228	250 €
900	183	188	192	196	203	208	213	216	221	228	233	260 €
1000	188	192	196	203	208	213	216	221	228	233	237	267 €
1100	192	196	203	208	213	216	221	228	233	237	243	273 €
1200	196	203	208	213	216	221	228	233	237	243	250	279 €
1300	203	208	213	216	221	228	233	237	243	250	257	287 €
1400	208	213	216	221	228	233	237	243	250	257	267	294 €
1500	213	216	221	228	233	237	243	250	257	267	274	302 €
1600	233	237	243	250	257	263	270	276	284	293	300	342 €
1700	236	240	248	255	261	268	274	281	288	296	303	347 €
1800	239	243	250	257	263	270	276	284	293	300	310	354 €
1900	242	248	255	261	268	274	281	290	297	305	315	362 €
2000	246	250	257	263	270	276	287	294	302	311	321	369 €
2100	249	256	262	269	275	282	291	299	309	317	327	380 €
2200	255	261	268	274	281	290	297	305	315	323	336	390 €
2300	260	267	273	279	288	296	303	314	322	333	344	402 €

Fertigung erfolgt ab 1500 mm mit Sprosse mittig. Auf Wunsch auch ohne Sprosse möglich, ohne Gewährleistung.
Mittenarretierung bitte gesondert bestellen.

Ausführung:

SE/12.1

mit Federeinhängewinkel, schmale Rahmenprofile

Einsatzgebiet:

Alu- und Kunststofffenster.
Mit seitlich eingerückter Rolloföhrungsschiene.
Für Stulpfenster geeignet.

Einbautiefe: 10 mm

Bei flächenbündigen Fenstern erhöht sich die Einbautiefe auf 11 mm.

Bestellmaße:

- Breite = Lichtes Breitenmaß - 6 mm
- Höhe = Lichtes Höhenmaß + 40 mm
- Maß "Z" = Rahmenüberschlagtiefe (in 1 mm Abstufung von 2-43 mm lieferbar)

- Bestellbreite max. 1600 mm (Mittelsprosse senkrecht ab 1500 mm)
- Bestellhöhe max. 2300 mm (Quersprosse waagrecht ab 1500 mm)
- Größere Abmessungen nur nach Rücksprache möglich

- Nicht verwenden bei Fenstern mit Wetterschenkel

- Standardbürstenlänge: 6,9 x 5 mm

- Zusatzausstattung optional: Mittenarretierung

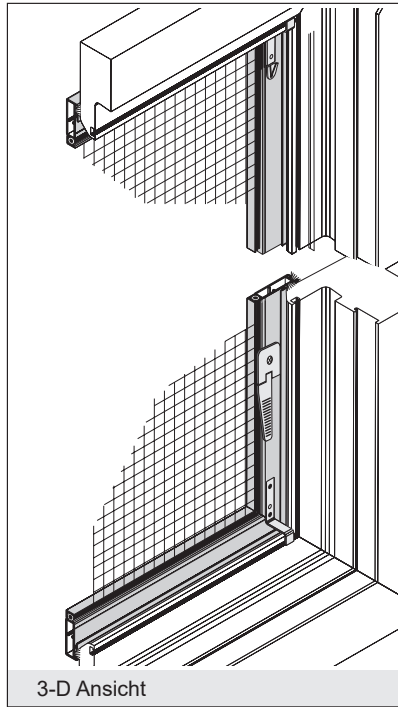

lam1.de/SE-12-1

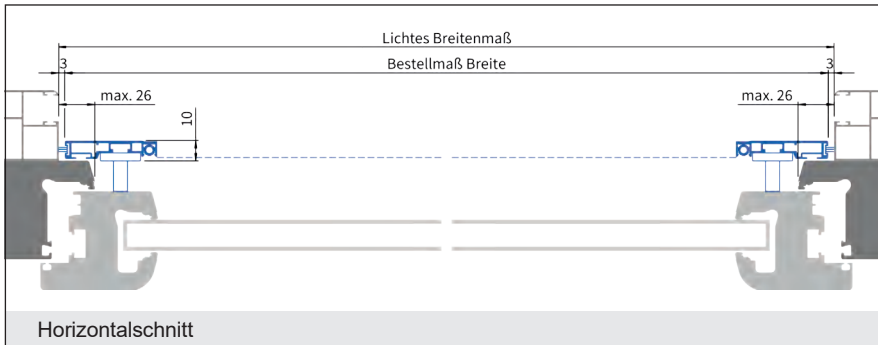
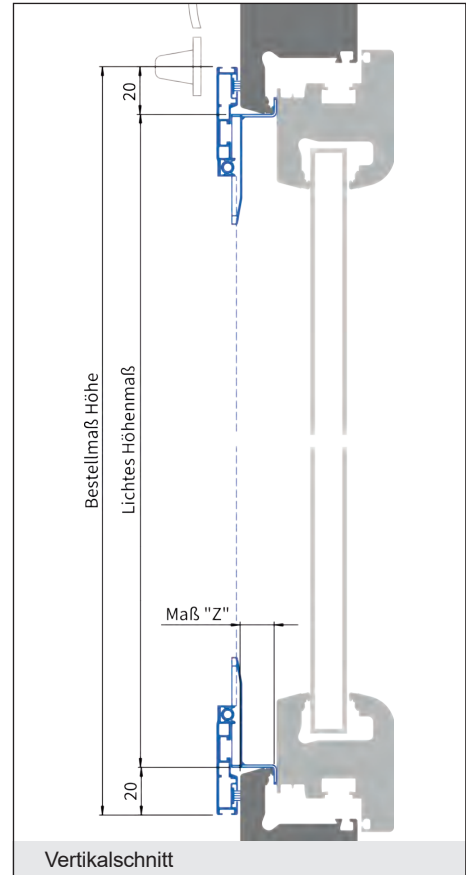

Verwendete Profile:

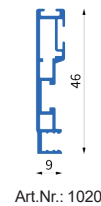

Praxis-Tipp
Höhenlage der unteren Einhängewinkelhalter auch im Nachhinein vor Ort einfach anpassbar.

Preisgruppe 1

Breite	500	600	700	800	900	1000	1100	1200	1300	1400	1500	1600
500	167	170	174	177	183	188	192	196	203	208	213	231 €
600	170	174	177	183	188	192	196	203	208	213	216	237 €
700	174	177	183	188	192	196	203	208	213	216	221	243 €
800	177	183	188	192	196	203	208	213	216	221	228	250 €
900	183	188	192	196	203	208	213	216	221	228	233	260 €
1000	188	192	196	203	208	213	216	221	228	233	237	267 €
1100	192	196	203	208	213	216	221	228	233	237	243	273 €
1200	196	203	208	213	216	221	228	233	237	243	250	279 €
1300	203	208	213	216	221	228	233	237	243	250	257	287 €
1400	208	213	216	221	228	233	237	243	250	257	267	294 €
1500	213	216	221	228	233	237	243	250	257	267	274	302 €
1600	233	237	243	250	257	263	270	276	284	293	300	342 €
1700	236	240	248	255	261	268	274	281	288	296	303	347 €
1800	239	243	250	257	263	270	276	284	293	300	310	354 €
1900	242	248	255	261	268	274	281	290	297	305	315	362 €
2000	246	250	257	263	270	276	287	294	302	311	321	369 €
2100	249	256	262	269	275	282	291	299	309	317	327	380 €
2200	255	261	268	274	281	290	297	305	315	323	336	390 €
2300	260	267	273	279	288	296	303	314	322	333	344	402 €

Fertigung erfolgt ab 1500 mm mit Sprosse mittig. Auf Wunsch auch ohne Sprosse möglich, ohne Gewährleistung.
Mittenarretierung bitte gesondert bestellen.

Ausführung:

SE/14

mit Einhängewinkel und Klappgriff, Bürste umlaufend

Einsatzgebiet:

Kunststofffenster, flächenversetzt, ohne Wetterschenkel.

Für den Einsatz an Stulpfenstern bitte die herkömmlichen Ausführungen der Haltewinkel bestellen!

Einbautiefe: 16 mm
Einhängewinkel 5 mm Standard

Bestellmaße:

- Breite = Lichtes Breitenmaß - 5 mm
- Höhe = Lichtes Höhenmaß - 5 mm

Achtung:

Einhängewinkel 5 mm Standard + 11 mm Profil = 16 mm

- Bestellbreite max. 1600 mm (Mittelsprosse senkrecht ab 1500 mm)
- Bestellhöhe max. 2300 mm (Quersprosse waagrecht ab 1500 mm)
- Größere Abmessungen nur nach Rücksprache möglich
- **Nicht verwenden bei Fenstern mit Wetterschenkel**
- Standardbürstenlänge: 6,9 x 9 mm

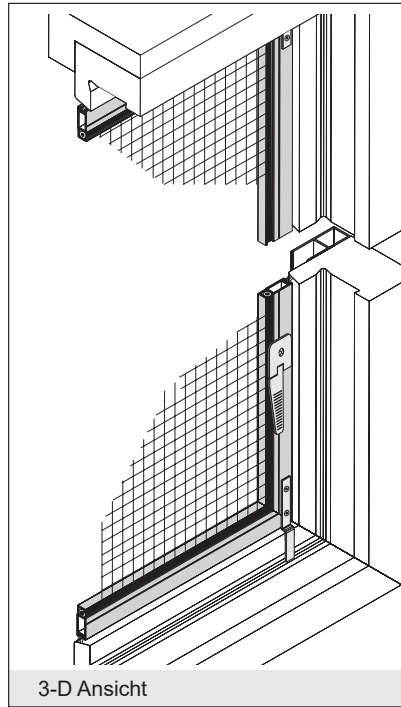

lam1.de/SE-14

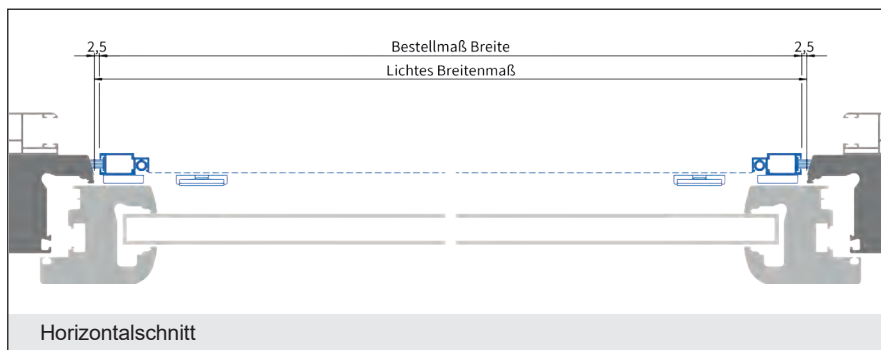
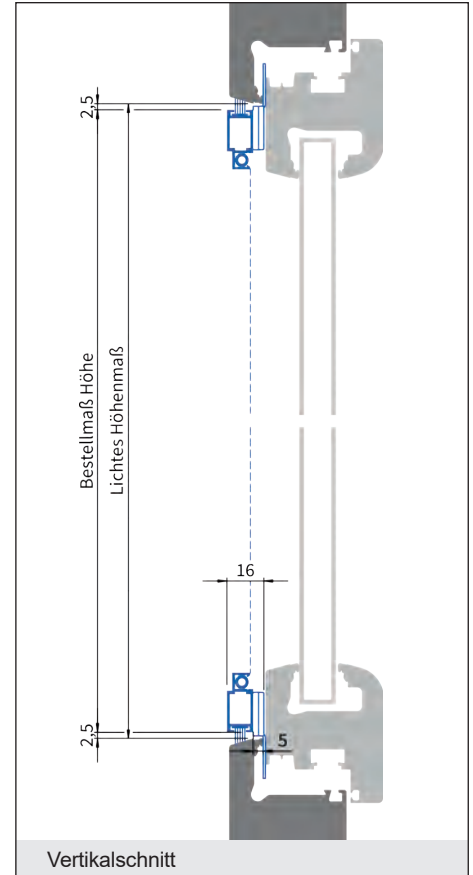

Verwendete Profile:

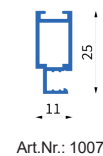

Standard Eck-Haltewinkel

Kann bei Bedarf auch mit den herkömmlichen Eckwinkeln geliefert werden! Bitte vorschreiben!

Preisgruppe 1

Breite	500	600	700	800	900	1000	1100	1200	1300	1400	1500	1600
500	131	135	137	142	144	149	152	156	161	166	171	188 €
Höhe 600	135	137	142	144	149	152	156	161	166	171	177	194 €
700	137	142	144	149	152	156	161	166	171	177	182	201 €
800	142	144	149	152	156	161	166	171	177	182	186	208 €
900	144	149	152	156	161	166	171	177	182	186	191	214 €
1000	149	152	156	161	166	171	177	182	186	191	197	220 €
1100	152	156	161	166	171	177	182	186	191	197	206	228 €
1200	156	161	166	171	177	182	186	191	197	206	212	234 €
1300	161	166	171	177	182	186	191	197	206	212	218	240 €
1400	166	171	177	182	186	191	197	206	212	218	225	248 €
1500	171	177	182	186	191	197	206	212	218	225	232	255 €
1600	190	194	203	209	215	221	231	238	248	256	263	304 €
1700	192	197	206	212	218	225	234	242	250	260	269	312 €
1800	197	204	210	216	224	231	237	245	255	263	274	318 €
1900	203	207	213	219	228	234	242	250	260	269	279	324 €
2000	206	212	218	225	232	238	248	256	263	274	285	332 €
2100	209	215	221	230	236	243	251	261	269	279	290	340 €
2200	212	218	225	232	240	249	257	268	275	287	296	348 €
2300	216	224	231	237	245	255	262	273	282	293	302	357 €

Fertigung erfolgt ab 1500 mm mit Sprosse mittig. Auf Wunsch auch ohne Sprosse möglich, ohne Gewährleistung.

Ausführung:

SE/14.8

mit Einhängewinkel und Klappgriff, Bürste umlaufend

Einsatzgebiet:

Kunststofffenster, flächenversetzt, ohne Wetterschenkel.

Für den Einsatz an Stulpfenstern bitte die herkömmlichen Ausführungen der Haltewinkel bestellen!

Einbautiefe: 13 mm

Einhängewinkel 5 mm Standard

Bestellmaße:

- Breite = Lichtes Breitenmaß - 5 mm
- Höhe = Lichtes Höhenmaß - 5 mm

Achtung:

Einhängewinkel 5 mm Standard + 8 mm Profil = 13 mm

- Bestellbreite max. 1600 mm (Mittelsprosse senkrecht ab 1500 mm)
- Bestellhöhe max. 2300 mm (Quersprosse waagrecht ab 1500 mm)
- Größere Abmessungen nur nach Rücksprache möglich
- **Nicht verwenden bei Fenstern mit Wetterschenkel**
- Standardbürstenlänge: 6,9 x 9 mm

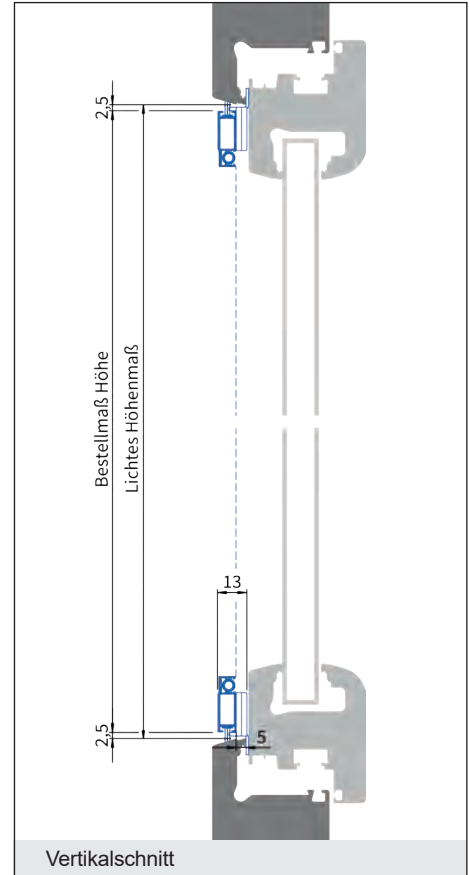
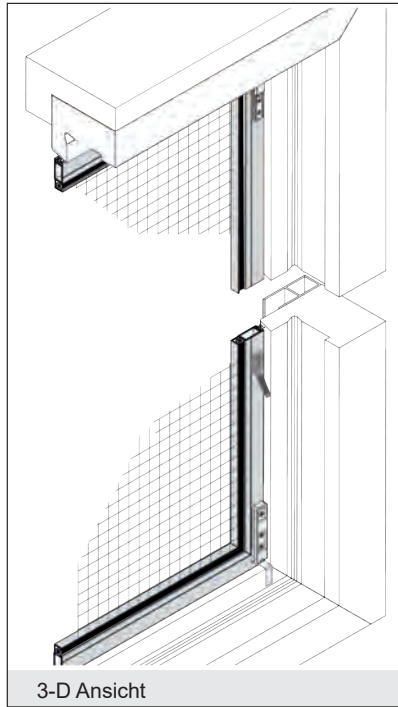

lam1.de/SE-14-8

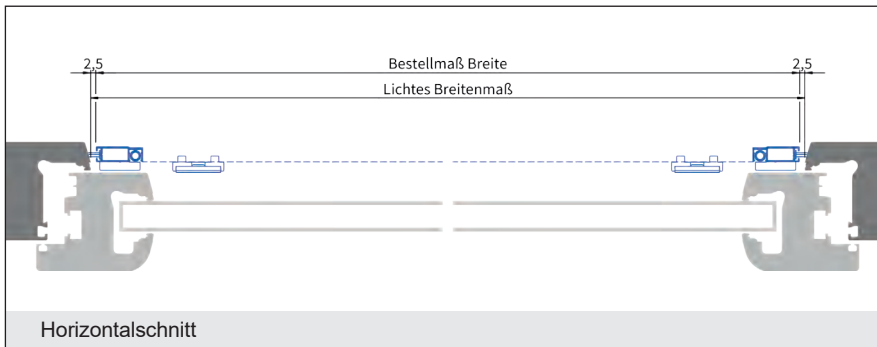

Verwendete Profile:



Standard Eck-Haltewinkel

Kann bei Bedarf auch mit den herkömmlichen Eckwinkeln geliefert werden! Bitte vorschreiben!

Preisgruppe 1

Breite	500	600	700	800	900	1000	1100	1200	1300	1400	1500	1600
500	131	135	137	142	144	149	152	156	161	166	171	188 €
Höhe 600	135	137	142	144	149	152	156	161	166	171	177	194 €
700	137	142	144	149	152	156	161	166	171	177	182	201 €
800	142	144	149	152	156	161	166	171	177	182	186	208 €
900	144	149	152	156	161	166	171	177	182	186	191	214 €
1000	149	152	156	161	166	171	177	182	186	191	197	220 €
1100	152	156	161	166	171	177	182	186	191	197	206	228 €
1200	156	161	166	171	177	182	186	191	197	206	212	234 €
1300	161	166	171	177	182	186	191	197	206	212	218	240 €
1400	166	171	177	182	186	191	197	206	212	218	225	248 €
1500	171	177	182	186	191	197	206	212	218	225	232	255 €
1600	190	194	203	209	215	221	231	238	248	256	263	304 €
1700	192	197	206	212	218	225	234	242	250	260	269	312 €
1800	197	204	210	216	224	231	237	245	255	263	274	318 €
1900	203	207	213	219	228	234	242	250	260	269	279	324 €
2000	206	212	218	225	232	238	248	256	263	274	285	332 €
2100	209	215	221	230	236	243	251	261	269	279	290	340 €
2200	212	218	225	232	240	249	257	268	275	287	296	348 €
2300	216	224	231	237	245	255	262	273	282	293	302	357 €

Fertigung erfolgt ab 1500 mm mit Sprosse mittig. Auf Wunsch auch ohne Sprosse möglich, ohne Gewährleistung.

Ausführung:

SE/14-31

mit Einhängewinkel, Bürste umlaufend

Einsatzgebiet:

Kunststofffenster, flächenversetzt, ohne Wetterschenkel.

Für den Einsatz an Stulpfenstern bitte die herkömmlichen Ausführungen der Haltewinkel bestellen!

Einbautiefe: 16 mm
Einhängewinkel 5 mm Standard

Bestellmaße:

- Breite = Lichtes Breitenmaß - 5 mm
 - Höhe = Lichtes Höhenmaß - 5 mm
- Standard mit Halteklammer A, Kröpfung 5 mm oder alternativ mit Einhängewinkel B, Kröpfung 5 mm

Achtung:

Einhängewinkel 5 mm Standard + 11 mm Profil = 16 mm

- Bestellbreite max. 1600 mm (Mittelsprosse senkrecht ab 1500 mm)
- Bestellhöhe max. 2300 mm (Quersprosse waagrecht ab 1500 mm)
- Größere Abmessungen nur nach Rücksprache möglich
- **Nicht verwenden bei Fenstern mit Wetterschenkel**
- Standardbürstenlänge: 6,9 x 9 mm

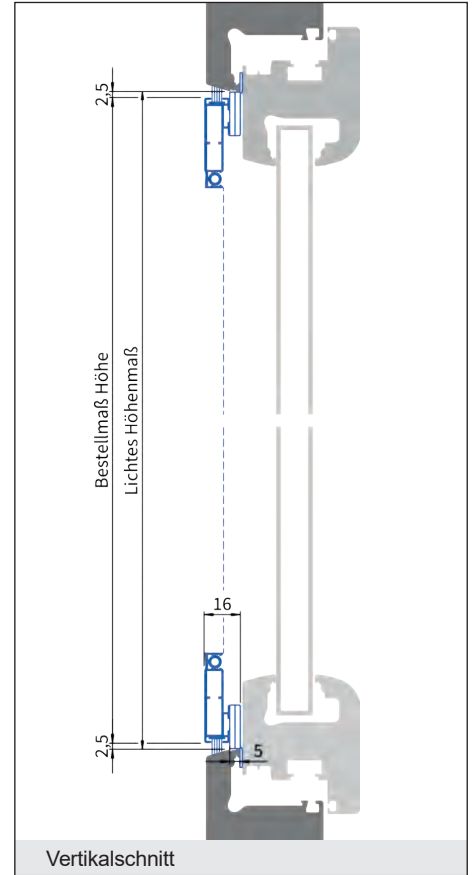
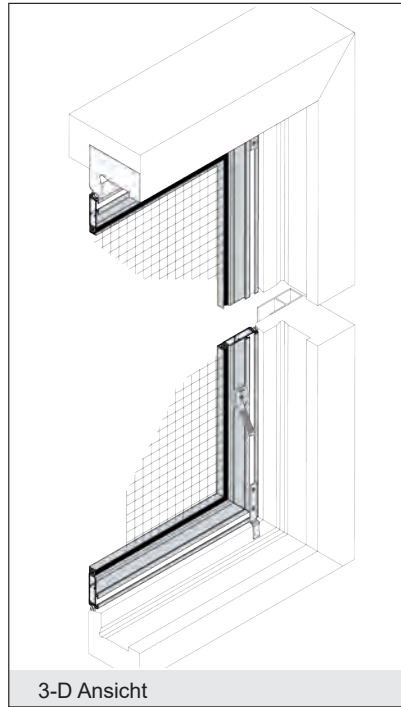

lam1.de/SE-14-31

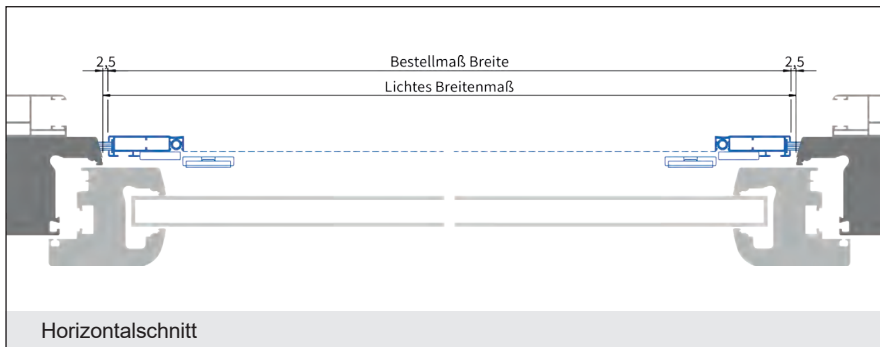

Verwendete Profile:

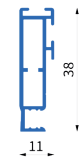

Art.Nr.: 1231



Standard Eck-Haltewinkel

Kann bei Bedarf auch mit den herkömmlichen Eckwinkeln geliefert werden! Bitte vorschreiben!

Preisgruppe 1

Breite	500	600	700	800	900	1000	1100	1200	1300	1400	1500	1600
500	167	170	174	177	183	188	192	196	203	208	213	231 €
Höhe 600	170	174	177	183	188	192	196	203	208	213	216	237 €
700	174	177	183	188	192	196	203	208	213	216	221	243 €
800	177	183	188	192	196	203	208	213	216	221	228	250 €
900	183	188	192	196	203	208	213	216	221	228	233	260 €
1000	188	192	196	203	208	213	216	221	228	233	237	267 €
1100	192	196	203	208	213	216	221	228	233	237	243	273 €
1200	196	203	208	213	216	221	228	233	237	243	250	279 €
1300	203	208	213	216	221	228	233	237	243	250	257	287 €
1400	208	213	216	221	228	233	237	243	250	257	267	294 €
1500	213	216	221	228	233	237	243	250	257	267	274	302 €
1600	233	237	243	250	257	263	270	276	284	293	300	342 €
1700	236	240	248	255	261	268	274	281	288	296	303	347 €
1800	239	243	250	257	263	270	276	284	293	300	310	354 €
1900	242	248	255	261	268	274	281	290	297	305	315	362 €
2000	246	250	257	263	270	276	287	294	302	311	321	369 €
2100	249	256	262	269	275	282	291	299	309	317	327	380 €
2200	255	261	268	274	281	290	297	305	315	323	336	390 €
2300	260	267	273	279	288	296	303	314	322	333	344	402 €

Fertigung erfolgt ab 1500 mm mit Sprosse mittig. Auf Wunsch auch ohne Sprosse möglich, ohne Gewährleistung. Mittenarretierung bitte gesondert bestellen.

Ausführung:

SE/16-1

mit Federeinhängewinkel

Einsatzgebiet:

Alle Fenstervarianten, halbflächenversetzt oder flächenversetzt, ohne Wetterschenkel, mit umlaufendem bündigem Blendrahmen. Auf ausreichende Auflagefläche und Einbautiefe achten. Für Stulpfenster geeignet.

Einbautiefe: 5 mm + 10 mm ins lichte Maß
Einbautiefe variabel durch Einsatz längerer Bürsten

Bestellmaße:

- Breite = Lichtiges Breitenmaß - 2 mm
- Höhe = Lichtiges Höhenmaß - 2 mm
- Maß "Z" = Rahmenüberschlagtiefe (Winkel in 1 mm Abstufung für 9-53 mm Z-Maß lieferbar)

- Bestellbreite max. 1600 mm (Mittelsprosse senkrecht ab 1500 mm)
- Bestellhöhe max. 2300 mm (Quersprosse waagrecht ab 1500 mm)
- Größere Abmessungen nur nach Rücksprache möglich
- Als Alternative SE/19 verwendbar
- **Nicht verwenden bei Fenstern mit Wetterschenkel**
- Standardbürstenlänge: 6,9 x 5 mm
- **Zusatzausstattung optional: Mittenarretierung**

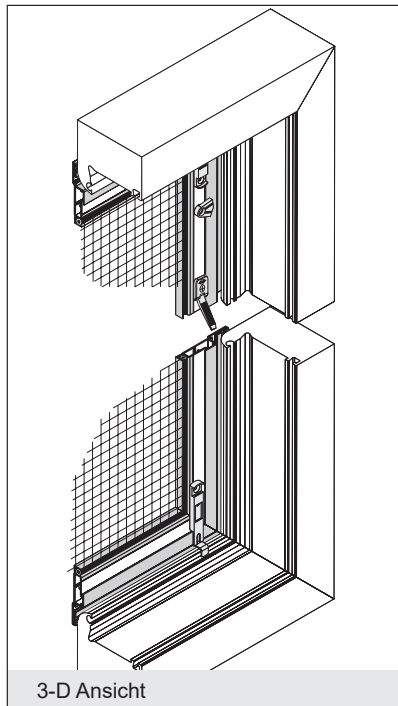

lam1.de/SE-16-1

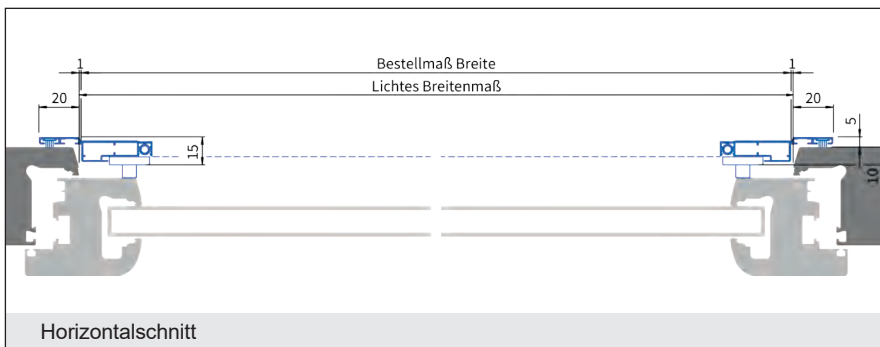
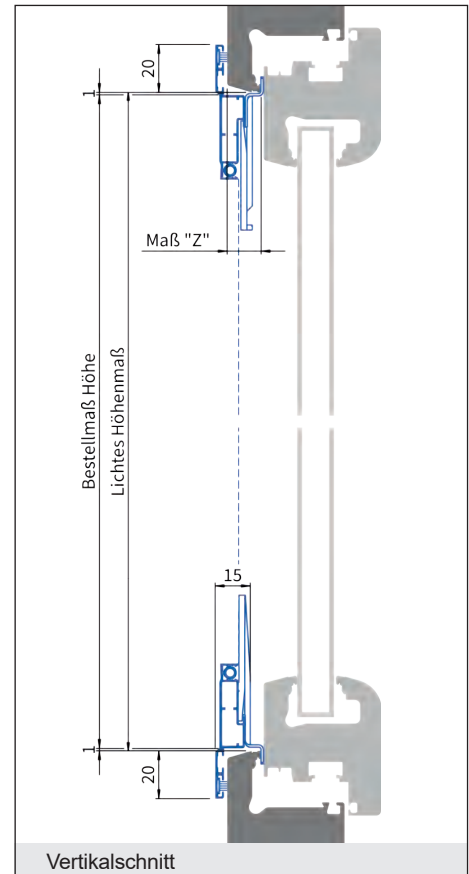

Verwendete Profile:



Art.Nr.: 1232

Preisgruppe 1

Breite	500	600	700	800	900	1000	1100	1200	1300	1400	1500	1600
500	167	170	174	177	183	188	192	196	203	208	213	231 €
600	170	174	177	183	188	192	196	203	208	213	216	237 €
700	174	177	183	188	192	196	203	208	213	216	221	243 €
800	177	183	188	192	196	203	208	213	216	221	228	250 €
900	183	188	192	196	203	208	213	216	221	228	233	260 €
1000	188	192	196	203	208	213	216	221	228	233	237	267 €
1100	192	196	203	208	213	216	221	228	233	237	243	273 €
1200	196	203	208	213	216	221	228	233	237	243	250	279 €
1300	203	208	213	216	221	228	233	237	243	250	257	287 €
1400	208	213	216	221	228	233	237	243	250	257	267	294 €
1500	213	216	221	228	233	237	243	250	257	267	274	302 €
1600	233	237	243	250	257	263	270	276	284	293	300	342 €
1700	236	240	248	255	261	268	274	281	288	296	303	347 €
1800	239	243	250	257	263	270	276	284	293	300	310	354 €
1900	242	248	255	261	268	274	281	290	297	305	315	362 €
2000	246	250	257	263	270	276	287	294	302	311	321	369 €
2100	249	256	262	269	275	282	291	299	309	317	327	380 €
2200	255	261	268	274	281	290	297	305	315	323	336	390 €
2300	260	267	273	279	288	296	303	314	322	333	344	402 €

Fertigung erfolgt ab 1500 mm mit Sprosse mittig. Auf Wunsch auch ohne Sprosse möglich, ohne Gewährleistung. Mittenarretierung bitte gesondert bestellen.

Ausführung:

SE/16-2

mit Federeinhängewinkel

Einsatzgebiet:

Alle Fenstervarianten, halbflächenversetzt oder flächenversetzt ohne Wetterschenkel, mit umlaufendem bündigem Blendrahmen. Auf ausreichende Auflagefläche und Einbautiefe achten. Für Stulpfenster geeignet.

Einbautiefe: 5 mm + 10 mm ins lichte Maß

Bestellmaße:

- Breite = Lichtes Breitenmaß - 2 mm
- Höhe = Lichtes Höhenmaß - 8 mm
- Maß "Z" = Rahmenüberschlagtiefe (Winkel in 1 mm Abstufung für 9-53 mm Z-Maß lieferbar)

- Bestellbreite max. 1600 mm (Mittelsprosse senkrecht ab 1500 mm)
- Bestellhöhe max. 2300 mm (Quersprosse waagrecht ab 1500 mm)
- Als Alternative SE/19 verwendbar
- Größere Abmes. nur nach Rücksprache möglich
- **Nicht verwenden bei Fenstern mit Wetterschenkel**
- Standardbürstenlänge: 6,9 x 5 mm
- **Zusatzausstattung optional: Mittenarretierung**

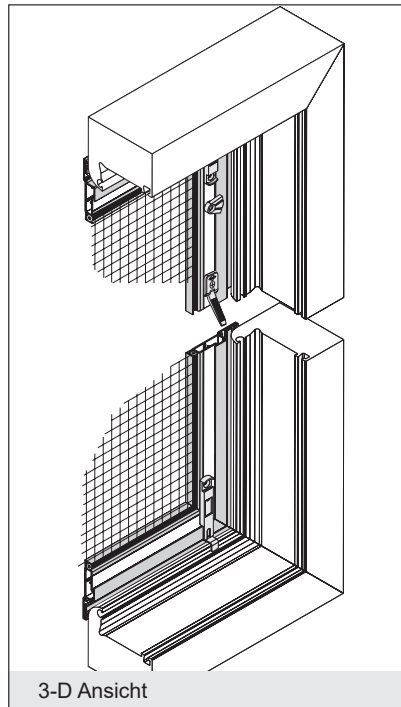

lam1.de/SE-16-2

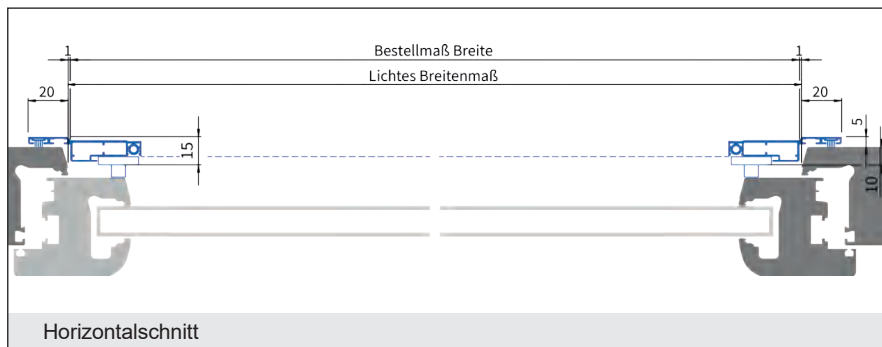
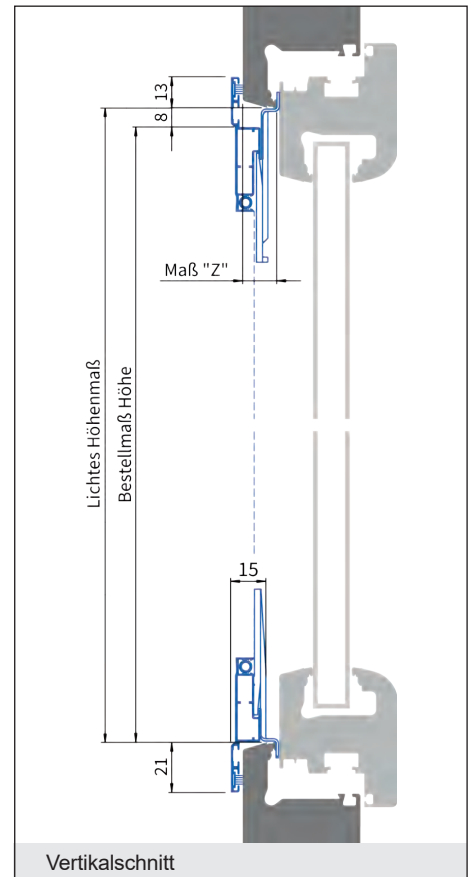

Verwendete Profile:



Art.Nr.: 1232

Preisgruppe 1

Breite	500	600	700	800	900	1000	1100	1200	1300	1400	1500	1600
500	167	170	174	177	183	188	192	196	203	208	213	231 €
Höhe 600	170	174	177	183	188	192	196	203	208	213	216	237 €
700	174	177	183	188	192	196	203	208	213	216	221	243 €
800	177	183	188	192	196	203	208	213	216	221	228	250 €
900	183	188	192	196	203	208	213	216	221	228	233	260 €
1000	188	192	196	203	208	213	216	221	228	233	237	267 €
1100	192	196	203	208	213	216	221	228	233	237	243	273 €
1200	196	203	208	213	216	221	228	233	237	243	250	279 €
1300	203	208	213	216	221	228	233	237	243	250	257	287 €
1400	208	213	216	221	228	233	237	243	250	257	267	294 €
1500	213	216	221	228	233	237	243	250	257	267	274	302 €
1600	233	237	243	250	257	263	270	276	284	293	300	342 €
1700	236	240	248	255	261	268	274	281	288	296	303	347 €
1800	239	243	250	257	263	270	276	284	293	300	310	354 €
1900	242	248	255	261	268	274	281	290	297	305	315	362 €
2000	246	250	257	263	270	276	287	294	302	311	321	369 €
2100	249	256	262	269	275	282	291	299	309	317	327	380 €
2200	255	261	268	274	281	290	297	305	315	323	336	390 €
2300	260	267	273	279	288	296	303	314	322	333	344	402 €

Fertigung erfolgt ab 1500 mm mit Sprosse mittig. Auf Wunsch auch ohne Sprosse möglich, ohne Gewährleistung. Mittenarretierung bitte gesondert bestellen.

Ausführung:

SE/17-1

mit Federeinhängewinkel, Bürste unten

Einsatzgebiet:

Holzfenster mit überstehender Regenschutzschiene, halbfächenversetzt oder flächenversetzt ohne Wetterschenkel. Auf ausreichende Auflagefläche und Einbautiefe achten. Für Stulpfenster geeignet.

Einbautiefe: 5 mm + 10 mm ins lichte Maß
Einbautiefe variabel durch Einsatz längerer Bürsten

Bestellmaße:

- Breite = Lichtes Breitenmaß - 2 mm
- Höhe = Lichtes Höhenmaß - 5 mm
- Maß "Z" = Rahmenüberschlagtiefe (Winkel in 1 mm Abstufung für 9-53 mm Z-Maß lieferbar)
- Maß "X" = Oberkante Regenschutzschiene bis Unterkante Profil

- Bestellbreite max. 1600 mm (Mittelsprosse senkrecht ab 1500 mm)
- Bestellhöhe max. 2300 mm (Quersprosse waagrecht ab 1500 mm)
- Größere Abmessungen nur nach Rücksprache möglich
- Als Alternative SE/20 verwendbar
- **Nicht verwenden bei Fenstern mit Wetterschenkel**
- Standardbürstenlänge: 6,9 x 5 mm seitlich und oben, Bürstenlänge unten 6,9 x 9 mm
- **Zusatzausstattung optional: Mittenarretierung**

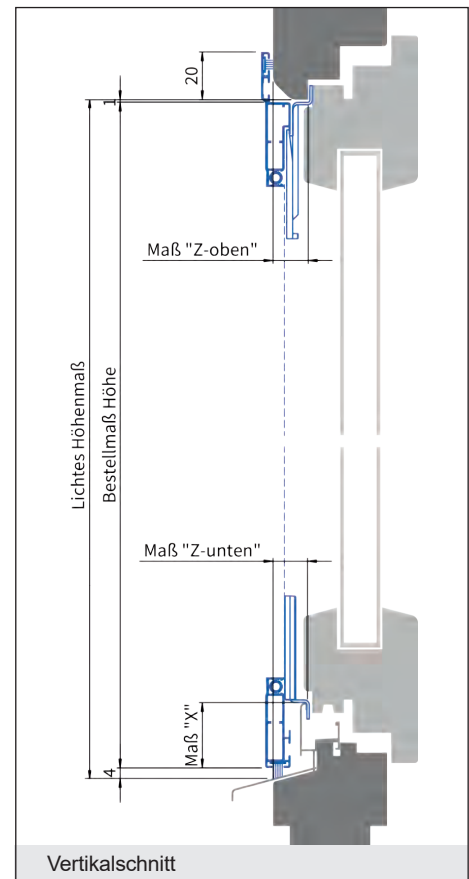
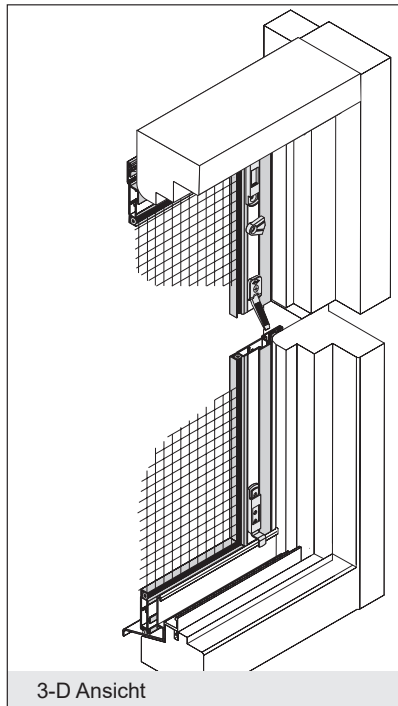

lam1.de/SE-17-1

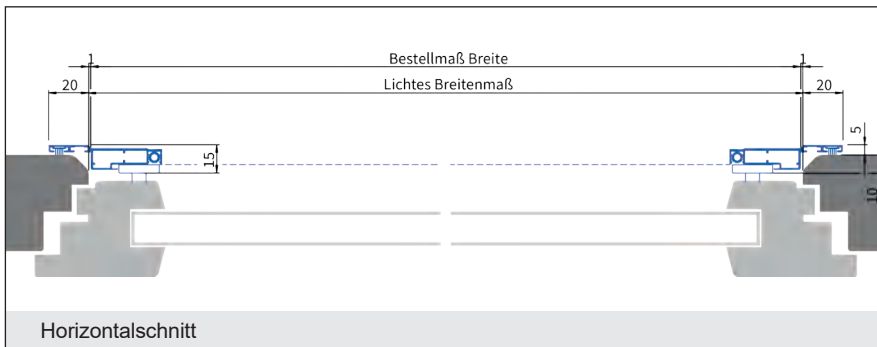

Verwendete Profile:

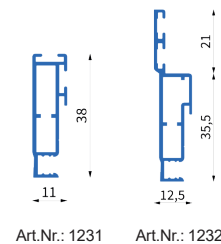

Preisgruppe 1

Breite	500	600	700	800	900	1000	1100	1200	1300	1400	1500	1600
500	167	170	174	177	183	188	192	196	203	208	213	231 €
Höhe 600	170	174	177	183	188	192	196	203	208	213	216	237 €
700	174	177	183	188	192	196	203	208	213	216	221	243 €
800	177	183	188	192	196	203	208	213	216	221	228	250 €
900	183	188	192	196	203	208	213	216	221	228	233	260 €
1000	188	192	196	203	208	213	216	221	228	233	237	267 €
1100	192	196	203	208	213	216	221	228	233	237	243	273 €
1200	196	203	208	213	216	221	228	233	237	243	250	279 €
1300	203	208	213	216	221	228	233	237	243	250	257	287 €
1400	208	213	216	221	228	233	237	243	250	257	267	294 €
1500	213	216	221	228	233	237	243	250	257	267	274	302 €
1600	233	237	243	250	257	263	270	276	284	293	300	342 €
1700	236	240	248	255	261	268	274	281	288	296	303	347 €
1800	239	243	250	257	263	270	276	284	293	300	310	354 €
1900	242	248	255	261	268	274	281	290	297	305	315	362 €
2000	246	250	257	263	270	276	287	294	302	311	321	369 €
2100	249	256	262	269	275	282	291	299	309	317	327	380 €
2200	255	261	268	274	281	290	297	305	315	323	336	390 €
2300	260	267	273	279	288	296	303	314	322	333	344	402 €

Fertigung erfolgt ab 1500 mm mit Sprosse mittig. Auf Wunsch auch ohne Sprosse möglich, ohne Gewährleistung.
Mittenarretierung bitte gesondert bestellen.

Ausführung:

SE/17-2

mit Federeinhängewinkel, Bürste unten, reduzierte Falzauflage oben

Einsatzgebiet:

Holzfenster mit überstehender Regenschutzschiene, halbflächenversetzt oder flächenversetzt ohne Wetterschenkel. Auf ausreichende Auflagefläche und Einbautiefe achten. Für Stulpfenster geeignet.

Einbautiefe: 5 mm + 10 mm ins lichte Maß
 Einbautiefe variabel durch Einsatz längerer Bürsten

Bestellmaße:

- Breite = Lichtes Breitenmaß - 2 mm
- Höhe = Lichtes Höhenmaß - 12 mm
- Maß "Z" = Rahmenüberschlagtiefe (Winkel in 1 mm Abstufung für 9-53 mm Z-Maß lieferbar)
- Maß "X" = Oberkante Regenschutzschiene bis Unterkante Profil

- Bestellbreite max. 1600 mm (Mittelsprosse senkrecht ab 1500 mm)
- Bestellhöhe max. 2300 mm (Quersprosse waagrecht ab 1500 mm)
- Größere Abmessungen nur nach Rücksprache möglich
- Als Alternative SE/20 verwendbar
- **Nicht verwenden bei Fenstern mit Wetterschenkel**
- Standardbürstenlänge: 6,9 x 5 mm seitlich und oben, Bürstenlänge unten 6,9 x 9 mm
- **Zusatzausstattung optional: Mittenarretierung**

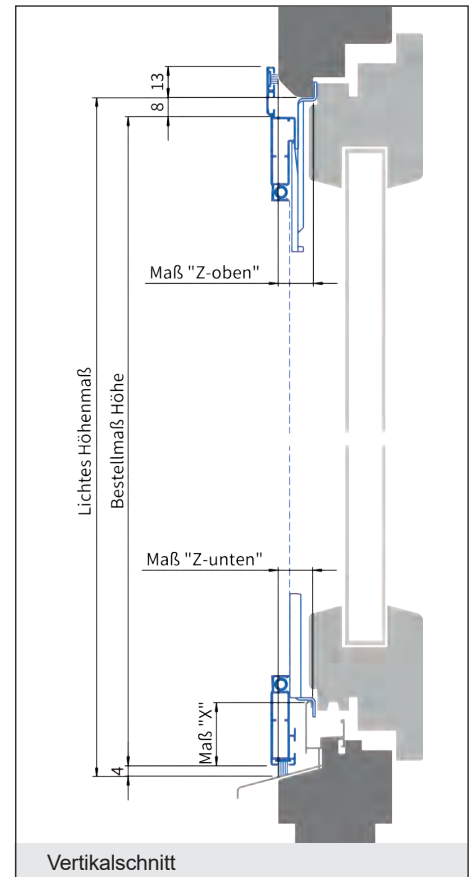
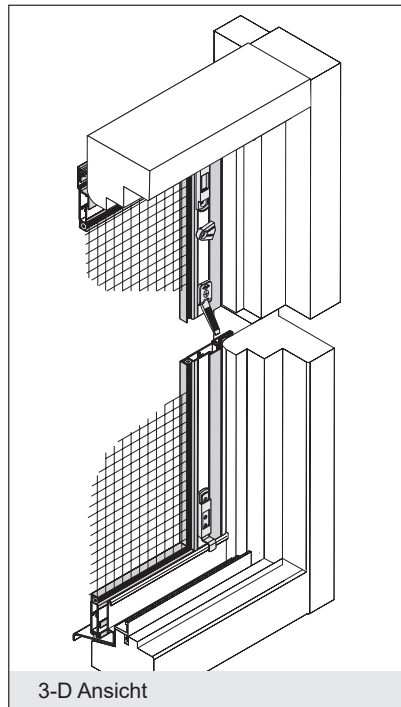

lam1.de/SE-17-2

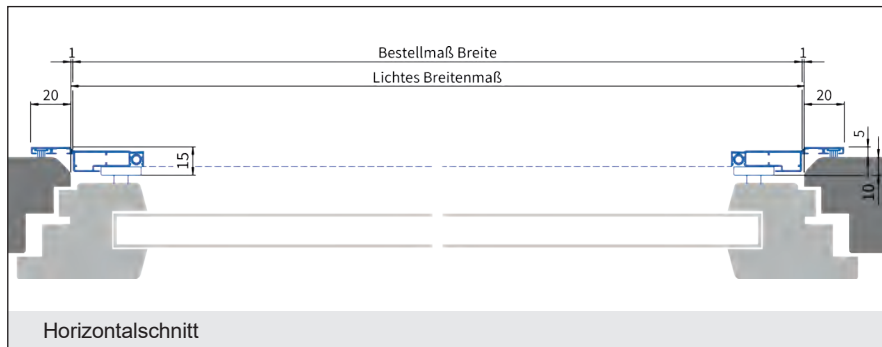

Verwendete Profile:

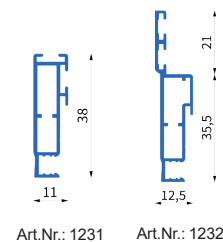

Preisgruppe 1

Breite	500	600	700	800	900	1000	1100	1200	1300	1400	1500	1600
500	167	170	174	177	183	188	192	196	203	208	213	231 €
Höhe 600	170	174	177	183	188	192	196	203	208	213	216	237 €
700	174	177	183	188	192	196	203	208	213	216	221	243 €
800	177	183	188	192	196	203	208	213	216	221	228	250 €
900	183	188	192	196	203	208	213	216	221	228	233	260 €
1000	188	192	196	203	208	213	216	221	228	233	237	267 €
1100	192	196	203	208	213	216	221	228	233	237	243	273 €
1200	196	203	208	213	216	221	228	233	237	243	250	279 €
1300	203	208	213	216	221	228	233	237	243	250	257	287 €
1400	208	213	216	221	228	233	237	243	250	257	267	294 €
1500	213	216	221	228	233	237	243	250	257	267	274	302 €
1600	233	237	243	250	257	263	270	276	284	293	300	342 €
1700	236	240	248	255	261	268	274	281	288	296	303	347 €
1800	239	243	250	257	263	270	276	284	293	300	310	354 €
1900	242	248	255	261	268	274	281	290	297	305	315	362 €
2000	246	250	257	263	270	276	287	294	302	311	321	369 €
2100	249	256	262	269	275	282	291	299	309	317	327	380 €
2200	255	261	268	274	281	290	297	305	315	323	336	390 €
2300	260	267	273	279	288	296	303	314	322	333	344	402 €

Fertigung erfolgt ab 1500 mm mit Sprosse mittig. Auf Wunsch auch ohne Sprosse möglich, ohne Gewährleistung. Mittenarretierung bitte gesondert bestellen.

Ausführung:

SE/19

mit Einhängewinkel

Einsatzgebiet:

Kunststofffenster, flächenversetzt, ohne Wetterschenkel.

Einbautiefe: 1 mm + 15 mm ins lichte Maß

Bestellmaße:

- Breite = Lichtes Breitenmaß - 2 mm
- Höhe = Lichtes Höhenmaß - 7 mm
- Maß "Z" = Rahmenüberschlagtiefe (in 1 mm Abstufung für 15-49 mm Z-Maß lieferbar)

- Bestellbreite max. 1600 mm (Mittelsprosse senkrecht ab 1500 mm)
- Bestellhöhe max. 2300 mm (Quersprosse waagrecht ab 1500 mm)
- Größere Abmessungen nur nach Rücksprache möglich
- Als Alternative SE16/1 oder SE16/2 verwendbar
- **Nicht verwenden bei Fenstern mit Wetterschenkel**

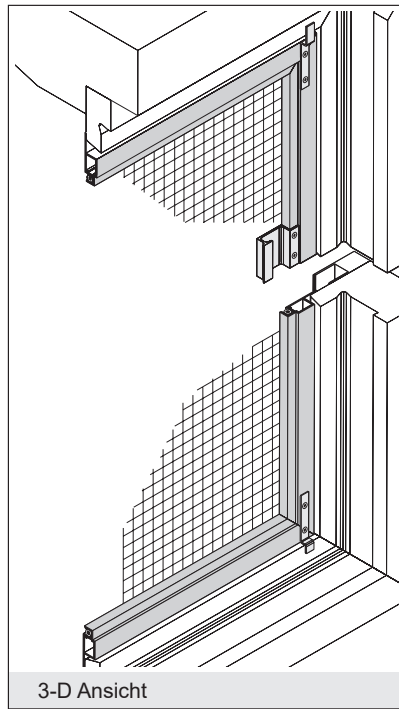

lam1.de/SE-19

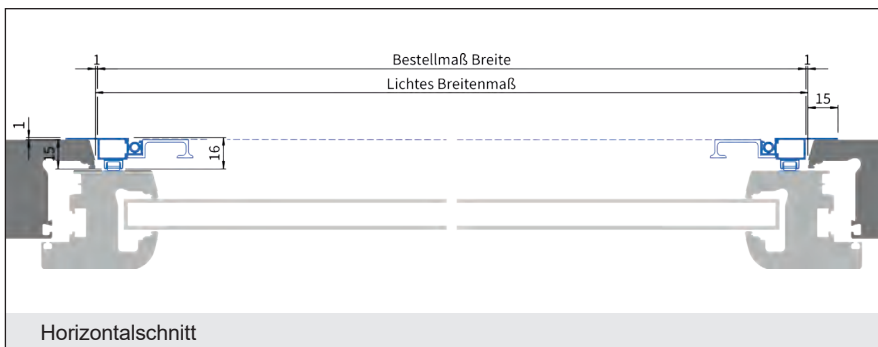
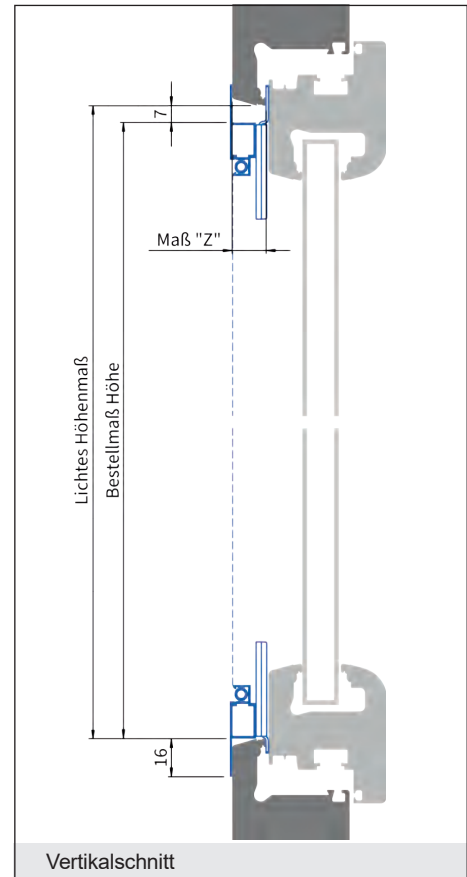

Verwendete Profile:

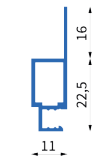

Art.Nr.: 1001

Preisgruppe 1

Breite	500	600	700	800	900	1000	1100	1200	1300	1400	1500	1600
500	131	135	137	142	144	149	152	156	161	166	171	188 €
Höhe 600	135	137	142	144	149	152	156	161	166	171	177	194 €
700	137	142	144	149	152	156	161	166	171	177	182	201 €
800	142	144	149	152	156	161	166	171	177	182	186	208 €
900	144	149	152	156	161	166	171	177	182	186	191	214 €
1000	149	152	156	161	166	171	177	182	186	191	197	220 €
1100	152	156	161	166	171	177	182	186	191	197	206	228 €
1200	156	161	166	171	177	182	186	191	197	206	212	234 €
1300	161	166	171	177	182	186	191	197	206	212	218	240 €
1400	166	171	177	182	186	191	197	206	212	218	225	248 €
1500	171	177	182	186	191	197	206	212	218	225	232	255 €
1600	190	194	203	209	215	221	231	238	248	256	263	304 €
1700	192	197	206	212	218	225	234	242	250	260	269	312 €
1800	197	204	210	216	224	231	237	245	255	263	274	318 €
1900	203	207	213	219	228	234	242	250	260	269	279	324 €
2000	206	212	218	225	232	238	248	256	263	274	285	332 €
2100	209	215	221	230	236	243	251	261	269	279	290	340 €
2200	212	218	225	232	240	249	257	268	275	287	296	348 €
2300	216	224	231	237	245	255	262	273	282	293	302	357 €

Fertigung erfolgt ab 1500 mm mit Sprosse mittig. Auf Wunsch auch ohne Sprosse möglich, ohne Gewährleistung.

Ausführung:

SE/20

mit Einhängewinkel

Einsatzgebiet:

Holzfenster, flächenversetzt, mit Stockabdeckung, ohne Wetterschenkel. Abdichtung zur Stockabdeckung erfolgt mit Streifenbürste.

Einbautiefe: 1 mm + 15 mm ins lichte Maß

Bestellmaße:

- Breite = Lichtes Breitenmaß - 2 mm
- Höhe = Lichtes Höhenmaß - 11 mm
- Maß "Z-oben"/"Z-unten" = Rahmenüberschlagtiefe (in 1 mm Abstufung von 15-49 mm lieferbar)
- Maß "X" = Oberkante Regenschiene bis Unterkante Profil

- Bestellbreite max. 1600 mm (Mittelsprosse senkrecht ab 1500 mm)
- Bestellhöhe max. 2300 mm (Quersprosse waagrecht ab 1500 mm)
- Größere Abmessungen nur nach Rücksprache möglich
- Als Alternative SE 17/1 oder SE 17/2 verwendbar
- **Nicht verwenden bei Fenstern mit Wetterschenkel**
- Standardbürstenlänge: 6,9 x 9 mm

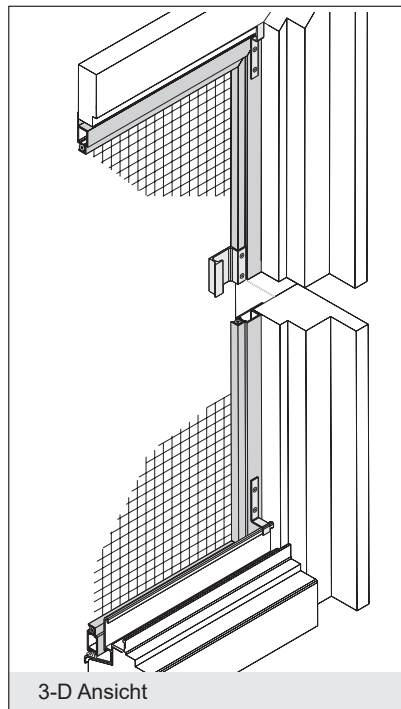

lam1.de/SE-20

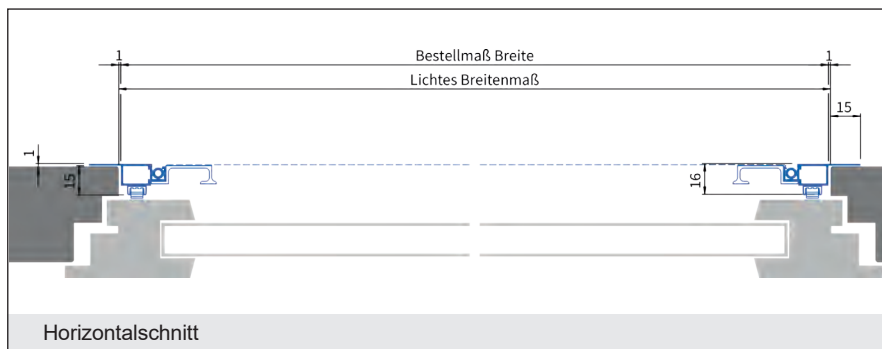
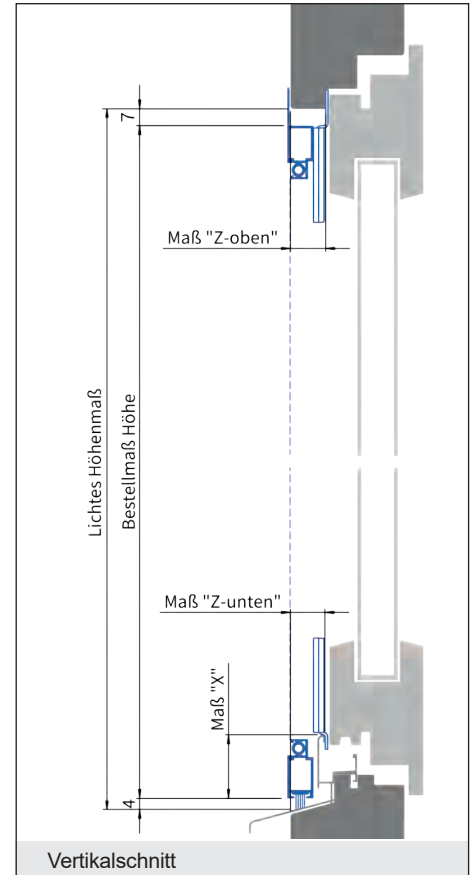

Verwendete Profile:

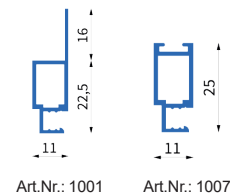

Preisgruppe 1

Breite	500	600	700	800	900	1000	1100	1200	1300	1400	1500	1600
500	131	135	137	142	144	149	152	156	161	166	171	188 €
Höhe 600	135	137	142	144	149	152	156	161	166	171	177	194 €
700	137	142	144	149	152	156	161	166	171	177	182	201 €
800	142	144	149	152	156	161	166	171	177	182	186	208 €
900	144	149	152	156	161	166	171	177	182	186	191	214 €
1000	149	152	156	161	166	171	177	182	186	191	197	220 €
1100	152	156	161	166	171	177	182	186	191	197	206	228 €
1200	156	161	166	171	177	182	186	191	197	206	212	234 €
1300	161	166	171	177	182	186	191	197	206	212	218	240 €
1400	166	171	177	182	186	191	197	206	212	218	225	248 €
1500	171	177	182	186	191	197	206	212	218	225	232	255 €
1600	190	194	203	209	215	221	231	238	248	256	263	304 €
1700	192	197	206	212	218	225	234	242	250	260	269	312 €
1800	197	204	210	216	224	231	237	245	255	263	274	318 €
1900	203	207	213	219	228	234	242	250	260	269	279	324 €
2000	206	212	218	225	232	238	248	256	263	274	285	332 €
2100	209	215	221	230	236	243	251	261	269	279	290	340 €
2200	212	218	225	232	240	249	257	268	275	287	296	348 €
2300	216	224	231	237	245	255	262	273	282	293	302	357 €

Fertigung erfolgt ab 1500 mm mit Sprosse mittig. Auf Wunsch auch ohne Sprosse möglich, ohne Gewährleistung.

Ausführung:

SEC/2

mit Einhängeclip

Einsatzgebiet:

Flächenversetzte oder halbflächenversetzte Kunststofffenster mit abgeschrägtem Blendrahmen. Breite der Schattenfuge min. 5 mm.

Einbautiefe: 0 mm/22 mm

Bestellmaße:

- Breite = Lichtes Breitenmaß - 4 mm
- Höhe = Lichtes Höhenmaß - 6 mm

- Bestellbreite max. 1600 mm (Mittelsprosse senkrecht ab 1500 mm)
- Bestellhöhe max. 2300 mm (Quersprosse waagrecht ab 1500 mm)
- Größere Abmessungen nur nach Rücksprache möglich

- Nicht verwenden bei Fenstern mit Wetterschenkel

- Zusatzausstattung optional: Zusätzlicher Einhängeclip mittig

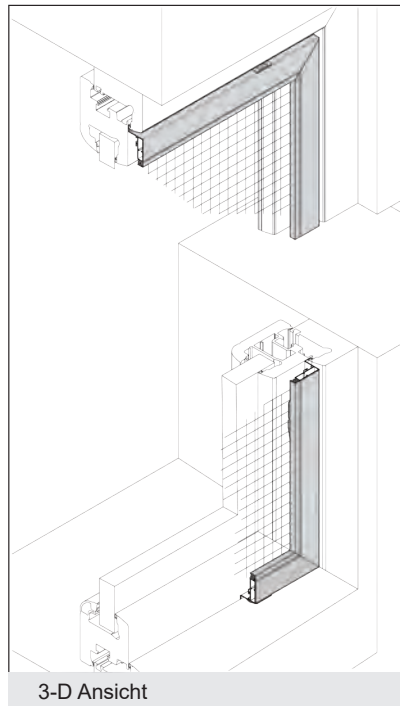

3-D Ansicht



lam1.de/SEC-2

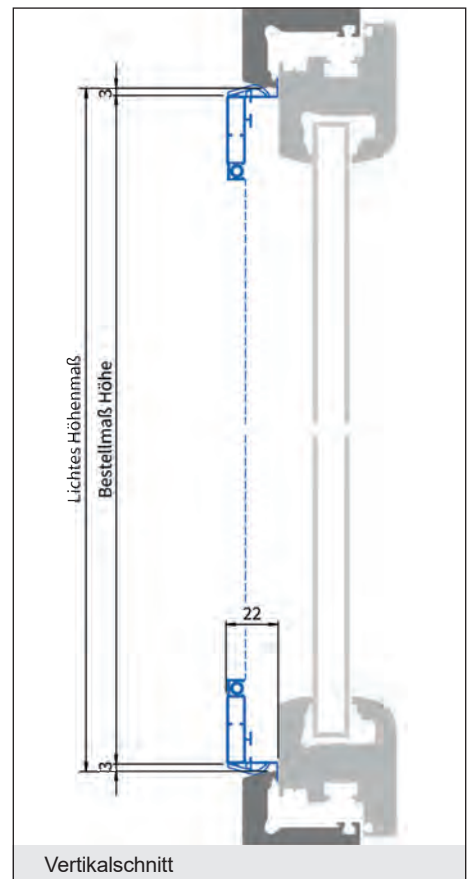

Vertikalschnitt

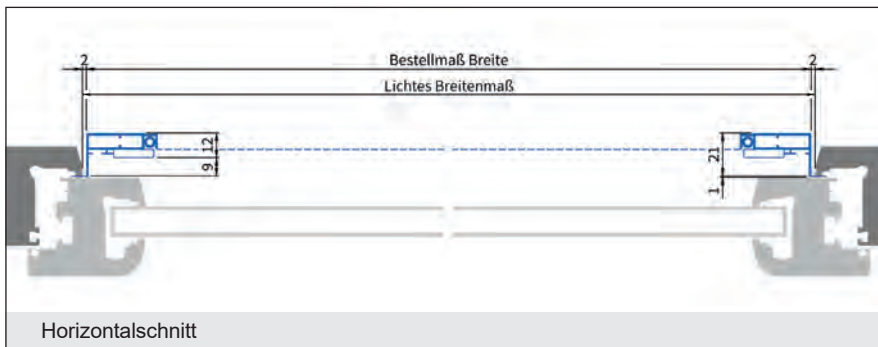

Horizontalschnitt

Verwendete Profile:



Art.Nr.: 1202

Preisgruppe 1

Breite	500	600	700	800	900	1000	1100	1200	1300	1400	1500	1600
500	167	170	174	177	183	188	192	196	203	208	213	231 €
Höhe	600	170	174	177	183	188	192	196	203	208	213	237 €
	700	174	177	183	188	192	196	203	208	213	216	243 €
	800	177	183	188	192	196	203	208	213	216	221	250 €
	900	183	188	192	196	203	208	213	216	221	228	260 €
	1000	188	192	196	203	208	213	216	221	228	233	267 €
	1100	192	196	203	208	213	216	221	228	233	237	273 €
	1200	196	203	208	213	216	221	228	233	237	243	279 €
	1300	203	208	213	216	221	228	233	237	243	250	287 €
	1400	208	213	216	221	228	233	237	243	250	257	294 €
	1500	213	216	221	228	233	237	243	250	257	267	302 €
	1600	233	237	243	250	257	263	270	276	284	293	342 €
	1700	236	240	248	255	261	268	274	281	288	296	347 €
	1800	239	243	250	257	263	270	276	284	293	300	354 €
	1900	242	248	255	261	268	274	281	290	297	305	362 €
	2000	246	250	257	263	270	276	287	294	302	311	369 €
	2100	249	256	262	269	275	282	291	299	309	317	380 €
	2200	255	261	268	274	281	290	297	305	315	323	390 €
	2300	260	267	273	279	288	296	303	314	322	333	402 €

Fertigung erfolgt ab 1500 mm mit Sprosse mittig. Auf Wunsch auch ohne Sprosse möglich, ohne Gewährleistung. Mittenarretierung bitte gesondert bestellen.

Ausführung:

SEC/4

mit Einhängeclip

Einsatzgebiet:

Halbflächenversetzte Kunststofffenster mit abgeschrägtem Blendrahmen. Breite der Schattenfuge min. 5 mm.

Einbautiefe: 0 mm/28 mm

Bestellmaße:

- Breite = Lichtes Breitenmaß - 4 mm
- Höhe = Lichtes Höhenmaß - 6 mm

- Bestellbreite max. 1600 mm (Mittelsprosse senkrecht ab 1500 mm)
- Bestellhöhe max. 2300 mm (Quersprosse waagrecht ab 1500 mm)
- Größere Abmessungen nur nach Rücksprache möglich

- **Nicht verwenden bei Fenstern mit Wetterschenkel**
- **Zusatzausstattung optional: Zusätzlicher Einhängeclip mittig**

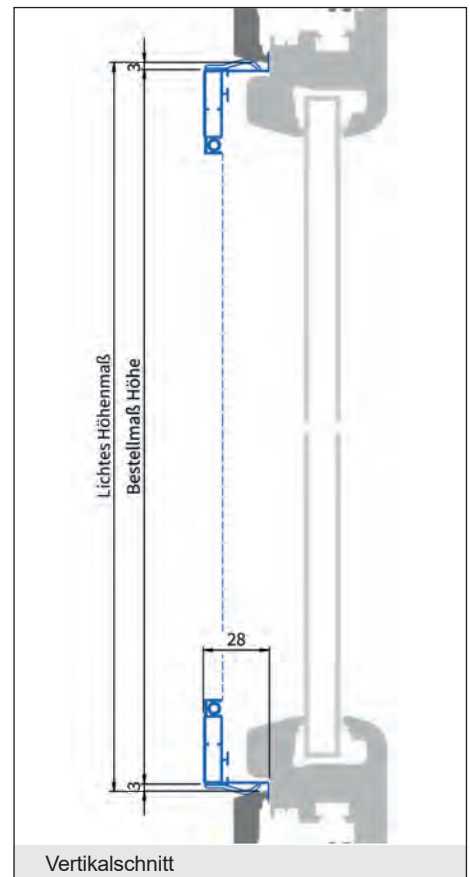
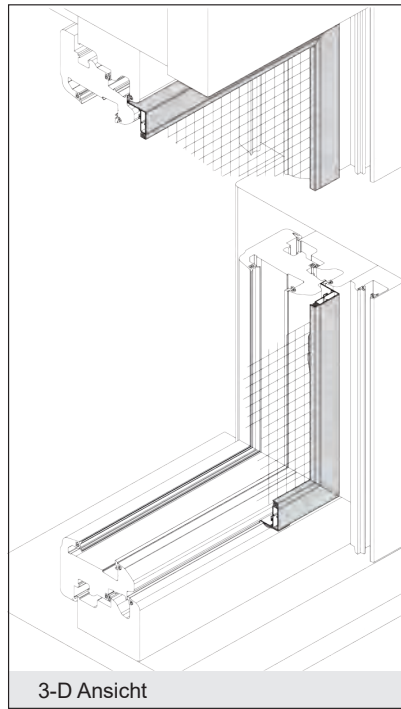

lam1.de/SEC-4



Verwendete Profile:

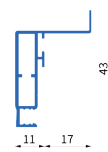

Art.Nr.: 1204

Preisgruppe 1

Breite	500	600	700	800	900	1000	1100	1200	1300	1400	1500	1600
500	167	170	174	177	183	188	192	196	203	208	213	231 €
600	170	174	177	183	188	192	196	203	208	213	216	237 €
700	174	177	183	188	192	196	203	208	213	216	221	243 €
800	177	183	188	192	196	203	208	213	216	221	228	250 €
900	183	188	192	196	203	208	213	216	221	228	233	260 €
1000	188	192	196	203	208	213	216	221	228	233	237	267 €
1100	192	196	203	208	213	216	221	228	233	237	243	273 €
1200	196	203	208	213	216	221	228	233	237	243	250	279 €
1300	203	208	213	216	221	228	233	237	243	250	257	287 €
1400	208	213	216	221	228	233	237	243	250	257	267	294 €
1500	213	216	221	228	233	237	243	250	257	267	274	302 €
1600	233	237	243	250	257	263	270	276	284	293	300	342 €
1700	236	240	248	255	261	268	274	281	288	296	303	347 €
1800	239	243	250	257	263	270	276	284	293	300	310	354 €
1900	242	248	255	261	268	274	281	290	297	305	315	362 €
2000	246	250	257	263	270	276	287	294	302	311	321	369 €
2100	249	256	262	269	275	282	291	299	309	317	327	380 €
2200	255	261	268	274	281	290	297	305	315	323	336	390 €
2300	260	267	273	279	288	296	303	314	322	333	344	402 €

Fertigung erfolgt ab 1500 mm mit Sprosse mittig. Auf Wunsch auch ohne Sprosse möglich, ohne Gewährleistung. Mittenarretierung bitte gesondert bestellen.

Ausführung:

SEC/6

mit Einhängeclip

Einsatzgebiet:

Flächenbündige Kunststofffenster mit abgeschrägtem Blendrahmen.

Breite der Schattenfuge min. 5 mm.

Einbautiefe: 0 mm/33 mm

Bestellmaße:

- Breite = Lichtes Breitenmaß - 4 mm
- Höhe = Lichtes Höhenmaß - 6 mm

- Bestellbreite max. 1600 mm (Mittelsprosse senkrecht ab 1500 mm)
- Bestellhöhe max. 2300 mm (Quersprosse waagrecht ab 1500 mm)
- Größere Abmessungen nur nach Rücksprache möglich

- Nicht verwenden bei Fenstern mit Wetterschenkel

- Zusatzausstattung optional:

Zusätzlicher Einhängeclip mittig

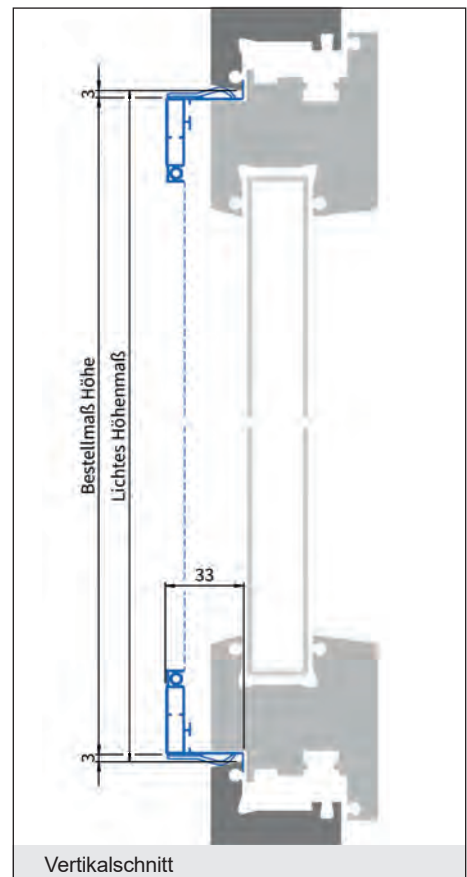
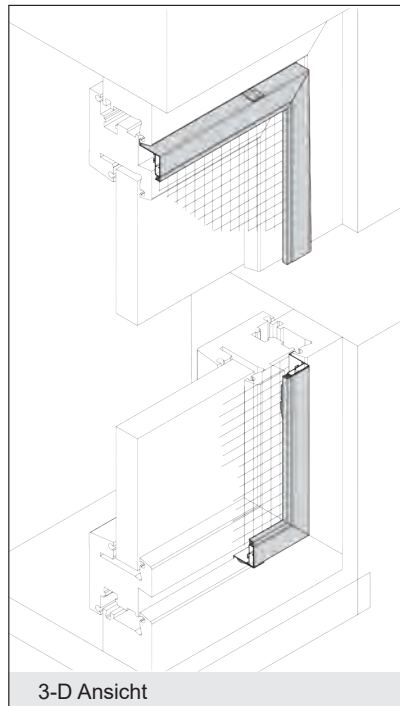

lam1.de/SEC-6

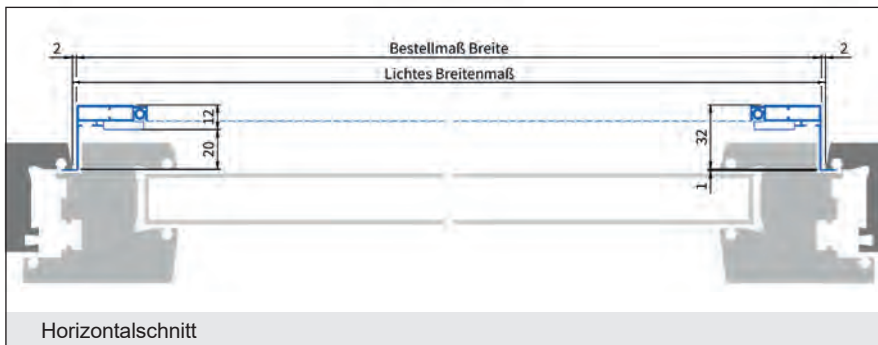

Verwendete Profile:

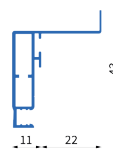

Art.Nr.: 1206

Preisgruppe 1

Breite	500	600	700	800	900	1000	1100	1200	1300	1400	1500	1600
500	167	170	174	177	183	188	192	196	203	208	213	231 €
Höhe	600	170	174	177	183	188	192	196	203	208	213	237 €
	700	174	177	183	188	192	196	203	208	213	216	243 €
	800	177	183	188	192	196	203	208	213	216	221	250 €
	900	183	188	192	196	203	208	213	216	221	228	260 €
	1000	188	192	196	203	208	213	216	221	228	233	267 €
	1100	192	196	203	208	213	216	221	228	233	237	273 €
	1200	196	203	208	213	216	221	228	233	237	243	279 €
	1300	203	208	213	216	221	228	233	237	243	250	287 €
	1400	208	213	216	221	228	233	237	243	250	257	294 €
	1500	213	216	221	228	233	237	243	250	257	267	302 €
	1600	233	237	243	250	257	263	270	276	284	293	342 €
	1700	236	240	248	255	261	268	274	281	288	296	347 €
	1800	239	243	250	257	263	270	276	284	293	300	354 €
	1900	242	248	255	261	268	274	281	290	297	305	362 €
	2000	246	250	257	263	270	276	287	294	302	311	369 €
	2100	249	256	262	269	275	282	291	299	309	317	380 €
	2200	255	261	268	274	281	290	297	305	315	323	390 €
	2300	260	267	273	279	288	296	303	314	322	333	402 €

Fertigung erfolgt ab 1500 mm mit Sprosse mittig. Auf Wunsch auch ohne Sprosse möglich, ohne Gewährleistung. Mittenarretierung bitte gesondert bestellen.



RAL Sonderfarben für Fertigelemente

Farbart:	Lagersortiment RAL-Farben		Sonderbeschaffung	
	Matt	Feinstruktur	durch Kunden	durch Lämmermann
Aufpreis in % auf den Listenpreis	30 %	45 %	30 %	30 %
Mindestauftragswert	654 €	789 €	654 €	654 € (zzgl. Beschaffungskosten des Pulvers)

Berechnungsbeispiel RAL Zusatzfarbe Sonderform / Sondergewebe (Berechnungsreihenfolge)

1 Stück Spannrahmen SE/10 BxH 591 x 1423 mm	216,00 € (Grundpreis lt. Liste 600 x 1500 mm)
+ RAL Sonderbeschichtung/Beschichtungspreis	
216,00 € x 30 %	64,80 €
+ RAL Mindestauftragswert/Beschichtungspreis	654,00 €
+ Sonderform SO/1	128,00 €
+ Sondergewebe SolidClear (58,00 €/m ²)	58,00 € (Rastergröße 0,6 x 1,5 m = 0,9 m ²)
<hr/>	
Bruttopreis-/Listenpreis	1.056,00 €
abzgl. Verarbeiter Rabatt (z. B. 25 %)	264,00 €
Einkaufspreis Verarbeiter	792,00 €

Der Beschichtungspreis von 64,80 € liegt unterhalb der Mindestpauschale von 654,00 €, somit gilt die Mindestpauschale!

15 Stück Spannrahmen SE/10 BxH 591 x 1423 mm	
15 x 216,00 €	3.240,00 € (Grundpreis lt. Liste 600 x 1500 mm)
+ RAL Sonderbeschichtung/Beschichtungspreis	
3.240,00 € x 30 %	972,00 €
+ RAL Mindestauftragswert/Beschichtungspreis	654,00 €
+ Sonderform SO/1	
15 x 0,6 x 1,5 m = 9 m ² x 58,00 €	1.920,00 €
+ Sondergewebe SolidClear (58,00 €/m ²)	870,00 € (Rastergröße 0,6 x 1,5 m = 0,9 m ²)
<hr/>	
Bruttopreis-/Listenpreis	7.002,00 €
abzgl. Verarbeiter Rabatt (z. B. 25 %)	1.750,50 €
Einkaufspreis Verarbeiter	5.251,50 €

Der Beschichtungspreis von 972,00 € liegt über der Mindestpauschale von 654,00 €, somit gilt der errechnete Aufpreis!

Spannrahmen mit Federstiften

Variante	Empfehlung	Befestigung	Einbautiefe	Seite
SF/1	Kunststofffenster Befestigung in Rolloschiene	Federstift	11 mm	29
SF/1.8	Kunststofffenster Befestigung in Rolloschiene	Federstift	8 mm	30
SF/2	Holzfenster	Federstift	11 mm	31
SF/2.8	Holzfenster	Federstift	8 mm	32
SF/3-1	Holzfenster mit überstehender Regenschutzschiene	Federstift	1/10 mm	33
SF/4-1	Holzfenster ohne überstehende Regenschutzschiene	Federstift	1/10 mm	34
SF/9	alle Fensterarten	Montagerahmen verschraubt Spannrahmen Federstift	14 mm	35
SF/9-1	alle Fensterarten	Montagerahmen verschraubt Spannrahmen Federstift	14 mm	36
SF/10	alle Fensterarten	Montagerahmen verschraubt Spannrahmen Federstift	36 mm	37
SF/10-1	alle Fensterarten	Montagerahmen verschraubt Spannrahmen Federstift	36 mm	38

Hinweis:

Mehrpriese und Zusatzausstattungen für Spannrahmen siehe Seite 39!

Ausführung:

SF/1

mit Federstift

Einsatzgebiet:

Kunststofffenster mit Rolloführungsschiene.
Bei entsprechender Rolloführungsschiene auch für Holz- und Alufenster anzuwenden.
Für Stulpfenster geeignet.

Einbautiefe: 11 mm

Bestellmaße:

- Breite = Lichtes Breitenmaß - 2 mm (Rolloführungsschiene)
- Höhe = Lichtes Höhenmaß + 50 mm

- Bestellbreite max. 1600 mm (Mittelsprosse senkrecht ab 1500 mm)
- Bestellhöhe max. 2300 mm (Quersprosse waagrecht ab 1500 mm)
- Größere Abmessungen nur nach Rücksprache möglich
- Als Alternative SE/12 verwendbar

- Nicht verwenden bei Holzfenstern mit überstehender Regenschutzschiene mit Stockabdeckung

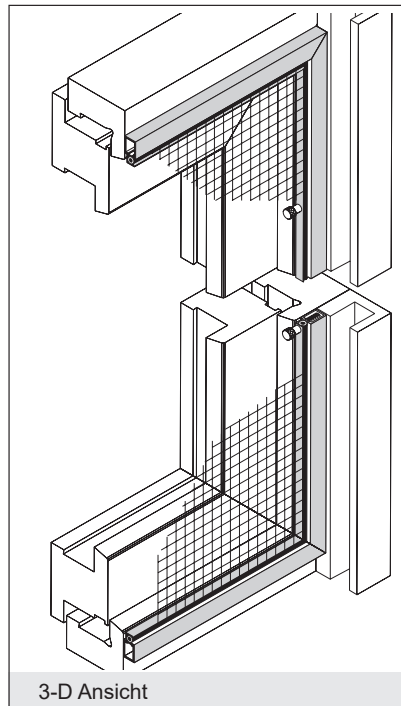

lam1.de/SF-1

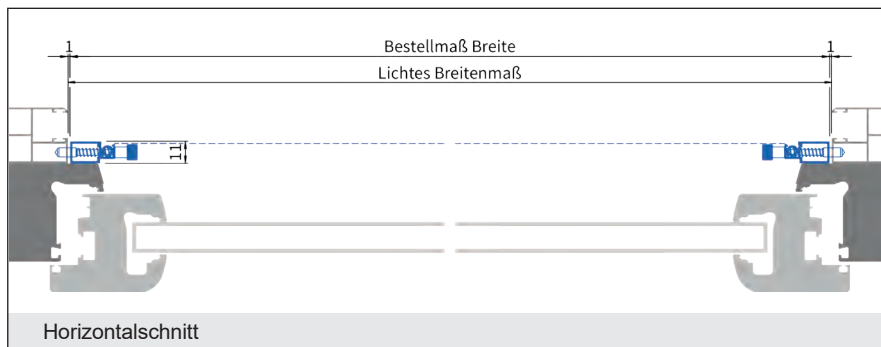
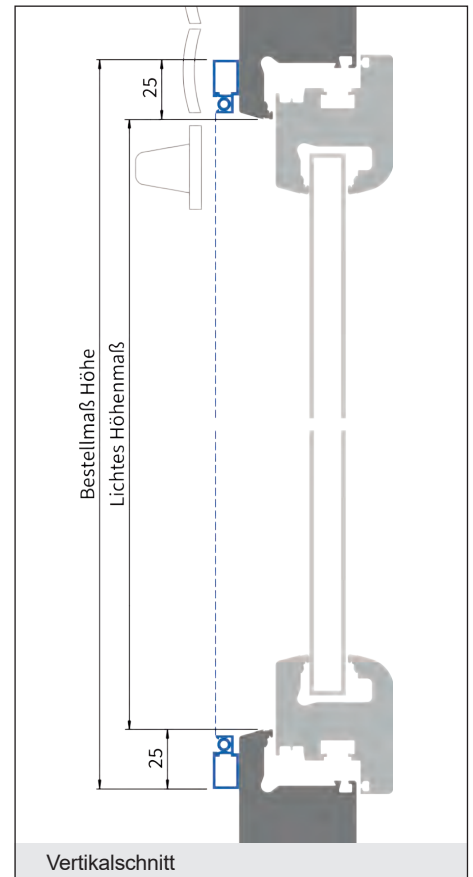

Verwendete Profile:

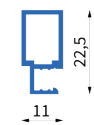

Art.Nr.: 1008

Preisgruppe 1

Breite	500	600	700	800	900	1000	1100	1200	1300	1400	1500	1600
500	131	135	137	142	144	149	152	156	161	166	171	188 €
Höhe 600	135	137	142	144	149	152	156	161	166	171	177	194 €
700	137	142	144	149	152	156	161	166	171	177	182	201 €
800	142	144	149	152	156	161	166	171	177	182	186	208 €
900	144	149	152	156	161	166	171	177	182	186	191	214 €
1000	149	152	156	161	166	171	177	182	186	191	197	220 €
1100	152	156	161	166	171	177	182	186	191	197	206	228 €
1200	156	161	166	171	177	182	186	191	197	206	212	234 €
1300	161	166	171	177	182	186	191	197	206	212	218	240 €
1400	166	171	177	182	186	191	197	206	212	218	225	248 €
1500	171	177	182	186	191	197	206	212	218	225	232	255 €
1600	190	194	203	209	215	221	231	238	248	256	263	304 €
1700	192	197	206	212	218	225	234	242	250	260	269	312 €
1800	197	204	210	216	224	231	237	245	255	263	274	318 €
1900	203	207	213	219	228	234	242	250	260	269	279	324 €
2000	206	212	218	225	232	238	248	256	263	274	285	332 €
2100	209	215	221	230	236	243	251	261	269	279	290	340 €
2200	212	218	225	232	240	249	257	268	275	287	296	348 €
2300	216	224	231	237	245	255	262	273	282	293	302	357 €

Fertigung erfolgt ab 1500 mm mit Sprosse mittig. Auf Wunsch auch ohne Sprosse möglich, ohne Gewährleistung.

Ausführung:

SF/1.8

mit Federstift

Einsatzgebiet:

Kunststofffenster mit Rolloführungsschiene. Bei entsprechender Rolloführungsschiene auch für Holz- und Alufenster anzuwenden.

Einbautiefe: 8 mm

Bestellmaße:

- Breite = Lichtes Breitenmaß - 2 mm (Rolloführungsschiene)
- Höhe = Lichtes Höhenmaß + 50 mm

- Bestellbreite max. 1600 mm (Mittelsprosse senkrecht ab 1500 mm)
- Bestellhöhe max. 2300 mm (Quersprosse waagrecht ab 1500 mm)
- Größere Abmessungen nur nach Rücksprache möglich
- Als Alternative SE/3.8 verwendbar

- Nicht verwenden bei Holzfenstern mit überstehender Regenschutzschiene mit Stockabdeckung

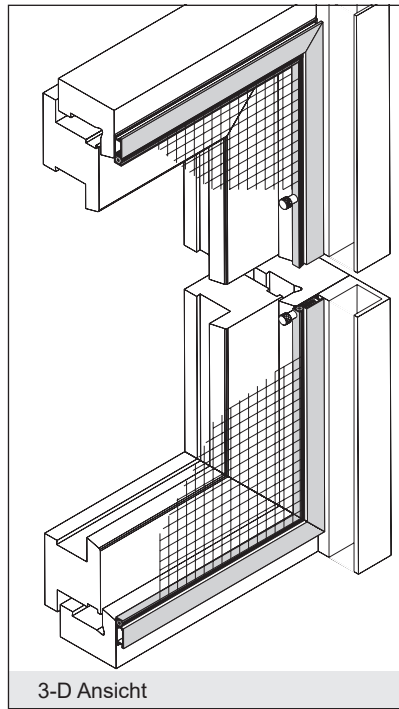

lam1.de/SF-1-8

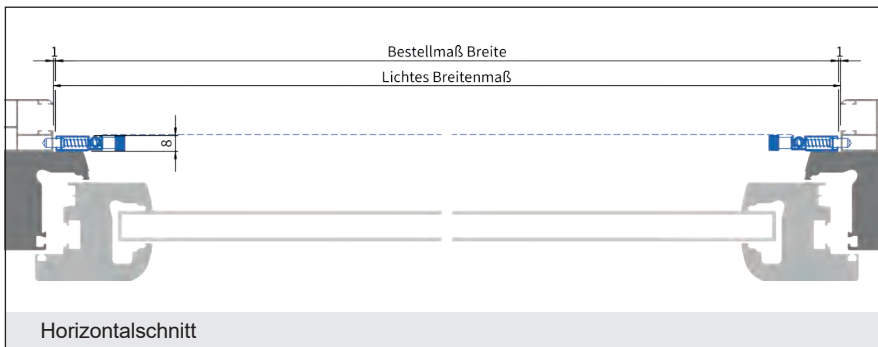
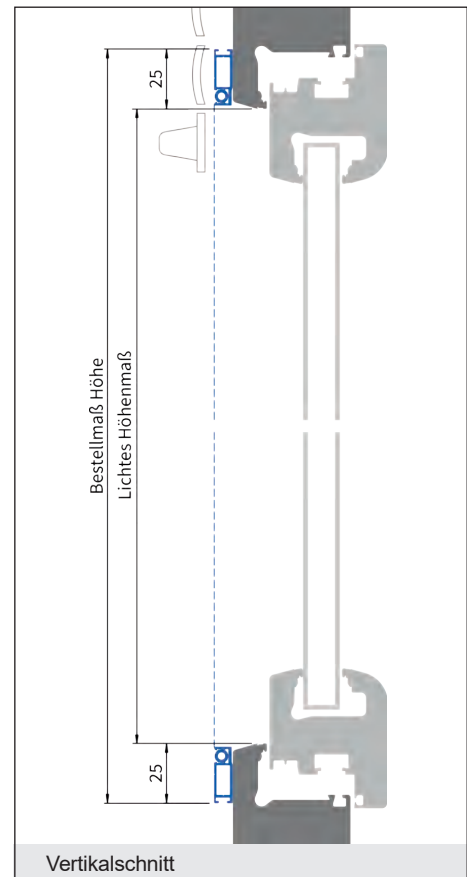

Verwendete Profile:



Art.Nr.: 1003

Preisgruppe 1

Breite	500	600	700	800	900	1000	1100	1200	1300	1400	1500	1600
500	131	135	137	142	144	149	152	156	161	166	171	188 €
Höhe 600	135	137	142	144	149	152	156	161	166	171	177	194 €
700	137	142	144	149	152	156	161	166	171	177	182	201 €
800	142	144	149	152	156	161	166	171	177	182	186	208 €
900	144	149	152	156	161	166	171	177	182	186	191	214 €
1000	149	152	156	161	166	171	177	182	186	191	197	220 €
1100	152	156	161	166	171	177	182	186	191	197	206	228 €
1200	156	161	166	171	177	182	186	191	197	206	212	234 €
1300	161	166	171	177	182	186	191	197	206	212	218	240 €
1400	166	171	177	182	186	191	197	206	212	218	225	248 €
1500	171	177	182	186	191	197	206	212	218	225	232	255 €
1600	190	194	203	209	215	221	231	238	248	256	263	304 €
1700	192	197	206	212	218	225	234	242	250	260	269	312 €
1800	197	204	210	216	224	231	237	245	255	263	274	318 €
1900	203	207	213	219	228	234	242	250	260	269	279	324 €
2000	206	212	218	225	232	238	248	256	263	274	285	332 €
2100	209	215	221	230	236	243	251	261	269	279	290	340 €
2200	212	218	225	232	240	249	257	268	275	287	296	348 €
2300	216	224	231	237	245	255	262	273	282	293	302	357 €

Fertigung erfolgt ab 1500 mm mit Sprosse mittig. Auf Wunsch auch ohne Sprosse möglich, ohne Gewährleistung.



Ausführung:

SF/2

mit Federstift, Bürste umlaufend

Einsatzgebiet:

Holzfenster mit direkt aufgesetzter Rolloführungsschiene. Bei vorgesehitem Einbruchschutzgitter kann der Spannrahmen von innen eingesetzt werden.

Einbautiefe: 11 mm

Bestellmaße:

- Breite = Lichtes Breitenmaß - 6 mm
- Höhe = Lichtes Höhenmaß - 6 mm

- Bestellbreite max. 1600 mm (Mittelsprosse senkrecht ab 1500 mm)
- Bestellhöhe max. 2300 mm (Quersprosse waagrecht ab 1500 mm)
- Größere Abmessungen nur nach Rücksprache möglich
- Als Alternative SF/3-1 verwendbar
- **Nicht verwenden bei Holzfenstern mit Wetterschenkel und Stulpfenster**
- Standardbürstenlänge: 6,9 x 9 mm

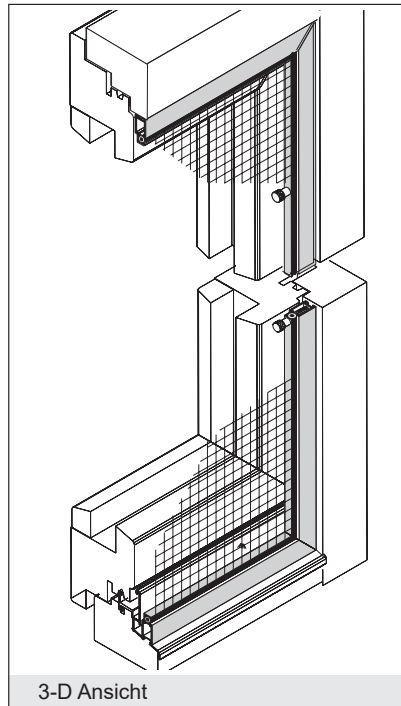

3-D Ansicht



lam1.de/SF-2

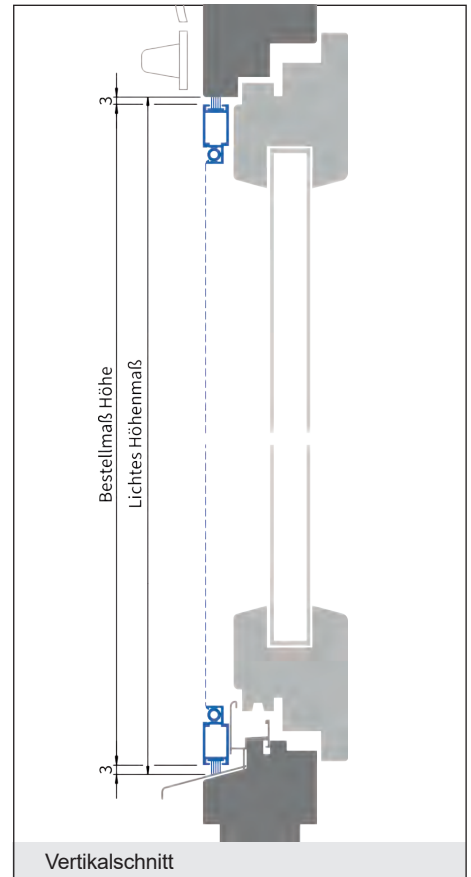

Vertikalschnitt

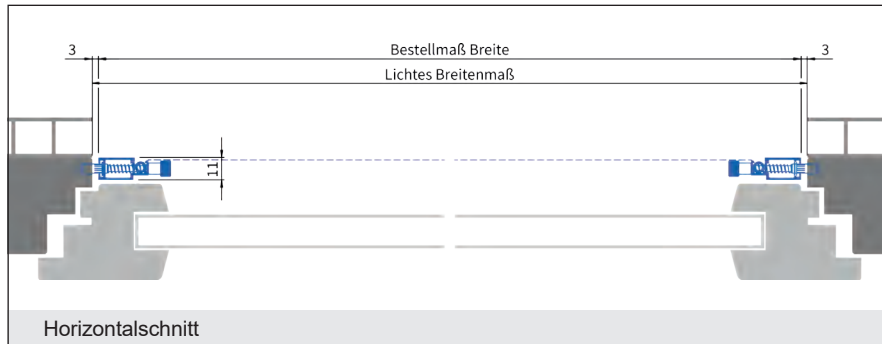

Horizontalschnitt

Verwendete Profile:

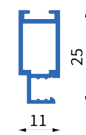

Art.Nr.: 1007

Preisgruppe 1

Breite	500	600	700	800	900	1000	1100	1200	1300	1400	1500	1600
500	131	135	137	142	144	149	152	156	161	166	171	188 €
Höhe 600	135	137	142	144	149	152	156	161	166	171	177	194 €
700	137	142	144	149	152	156	161	166	171	177	182	201 €
800	142	144	149	152	156	161	166	171	177	182	186	208 €
900	144	149	152	156	161	166	171	177	182	186	191	214 €
1000	149	152	156	161	166	171	177	182	186	191	197	220 €
1100	152	156	161	166	171	177	182	186	191	197	206	228 €
1200	156	161	166	171	177	182	186	191	197	206	212	234 €
1300	161	166	171	177	182	186	191	197	206	212	218	240 €
1400	166	171	177	182	186	191	197	206	212	218	225	248 €
1500	171	177	182	186	191	197	206	212	218	225	232	255 €
1600	190	194	203	209	215	221	231	238	248	256	263	304 €
1700	192	197	206	212	218	225	234	242	250	260	269	312 €
1800	197	204	210	216	224	231	237	245	255	263	274	318 €
1900	203	207	213	219	228	234	242	250	260	269	279	324 €
2000	206	212	218	225	232	238	248	256	263	274	285	332 €
2100	209	215	221	230	236	243	251	261	269	279	290	340 €
2200	212	218	225	232	240	249	257	268	275	287	296	348 €
2300	216	224	231	237	245	255	262	273	282	293	302	357 €

Fertigung erfolgt ab 1500 mm mit Sprosse mittig. Auf Wunsch auch ohne Sprosse möglich, ohne Gewährleistung.

Ausführung:

SF/2.8

mit Federstift, Bürste umlaufend

Einsatzgebiet:

Holzfenster mit direkt aufgesetzter Rolloführungsschiene. Bei vorgesetztem Einbruchschutzgitter kann der Spannrahmen von innen eingesetzt werden.

Einbautiefe: 8 mm

Bestellmaße:

- Breite = Lichtes Breitenmaß - 6 mm
- Höhe = Lichtes Höhenmaß - 6 mm

- Bestellbreite max. 1600 mm (Mittelsprosse senkrecht ab 1500 mm)
- Bestellhöhe max. 2300 mm (Quersprosse waagrecht ab 1500 mm)
- Größere Abmessungen nur nach Rücksprache möglich
- Als Alternative SE/14 verwendbar
- **Nicht verwenden bei Fenstern mit Wetterschenkel, flächenbündigen Fenstern und Stulpfenster**
- Standardbürstenlänge: 6,9 x 9 mm

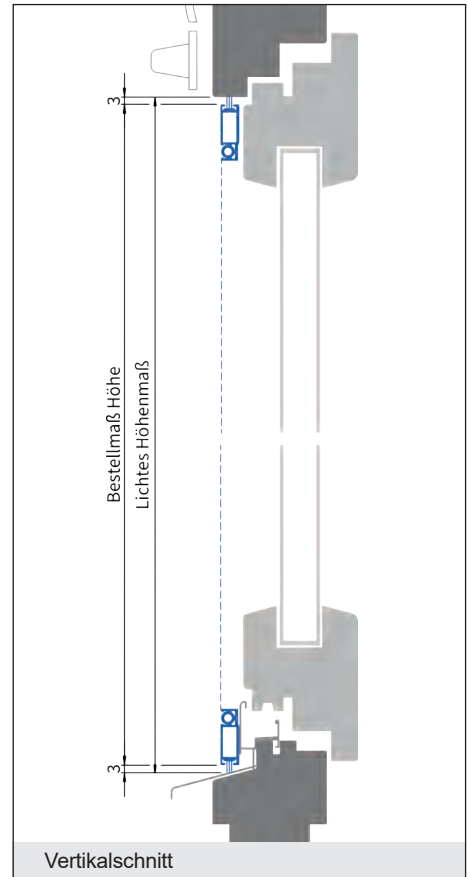
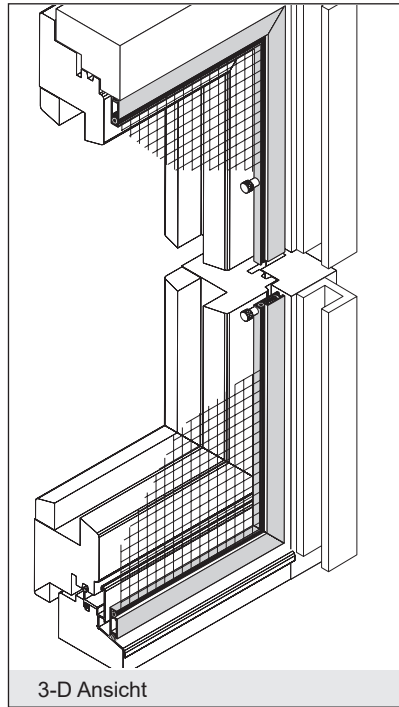

lam1.de/SF-2-8

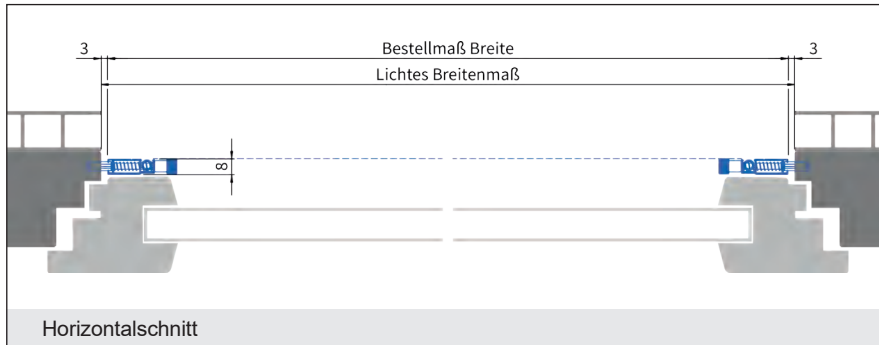

Verwendete Profile:



Art.Nr.: 1003

Preisgruppe 1

Breite	500	600	700	800	900	1000	1100	1200	1300	1400	1500	1600
500	131	135	137	142	144	149	152	156	161	166	171	188 €
Höhe 600	135	137	142	144	149	152	156	161	166	171	177	194 €
700	137	142	144	149	152	156	161	166	171	177	182	201 €
800	142	144	149	152	156	161	166	171	177	182	186	208 €
900	144	149	152	156	161	166	171	177	182	186	191	214 €
1000	149	152	156	161	166	171	177	182	186	191	197	220 €
1100	152	156	161	166	171	177	182	186	191	197	206	228 €
1200	156	161	166	171	177	182	186	191	197	206	212	234 €
1300	161	166	171	177	182	186	191	197	206	212	218	240 €
1400	166	171	177	182	186	191	197	206	212	218	225	248 €
1500	171	177	182	186	191	197	206	212	218	225	232	255 €
1600	190	194	203	209	215	221	231	238	248	256	263	304 €
1700	192	197	206	212	218	225	234	242	250	260	269	312 €
1800	197	204	210	216	224	231	237	245	255	263	274	318 €
1900	203	207	213	219	228	234	242	250	260	269	279	324 €
2000	206	212	218	225	232	238	248	256	263	274	285	332 €
2100	209	215	221	230	236	243	251	261	269	279	290	340 €
2200	212	218	225	232	240	249	257	268	275	287	296	348 €
2300	216	224	231	237	245	255	262	273	282	293	302	357 €

Fertigung erfolgt ab 1500 mm mit Sprosse mittig. Auf Wunsch auch ohne Sprosse möglich, ohne Gewährleistung.

Ausführung:

SF/3-1

mit Federstift, Bürste unten

Einsatzgebiet:

Holzfenster, flächenversetzt, mit überstehender Regenschiene, ohne Wetterschenkel. Abdichtung zur Regenschiene erfolgt mit Streifenbürste.

Einbautiefe: 10 (11) mm

Bestellmaße:

- Breite = Lichtes Breitenmaß - 2 mm
- Höhe = Lichtes Höhenmaß - 5 mm
- Bestellbreite max. 1600 mm (Mittelsprosse senkrecht ab 1500 mm)
- Bestellhöhe max. 2300 mm (Quersprosse waagrecht ab 1500 mm)
- Größere Abmessungen nur nach Rücksprache möglich
- Als Alternative SE/20 verwendbar
- **Nicht verwenden bei Fenstern mit Wetterschenkel**
- Standardbürstenlänge 6,9 x 9 mm

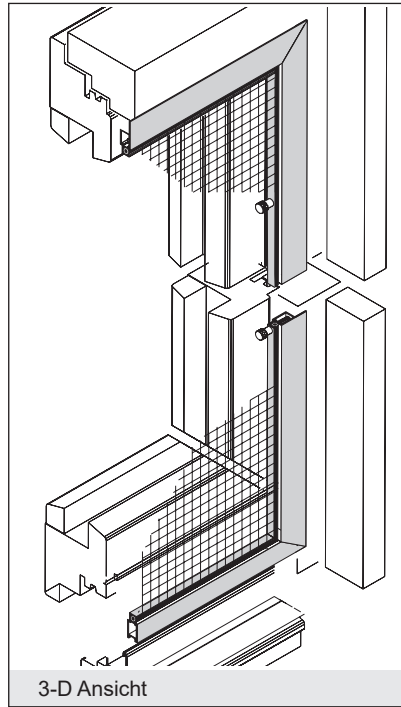

lam1.de/SF-3-1

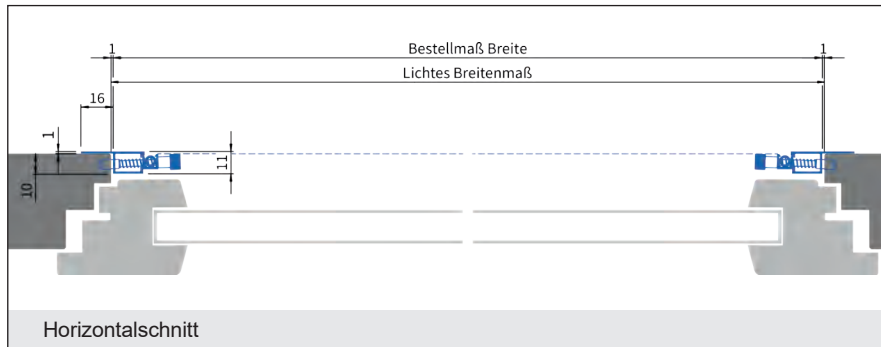
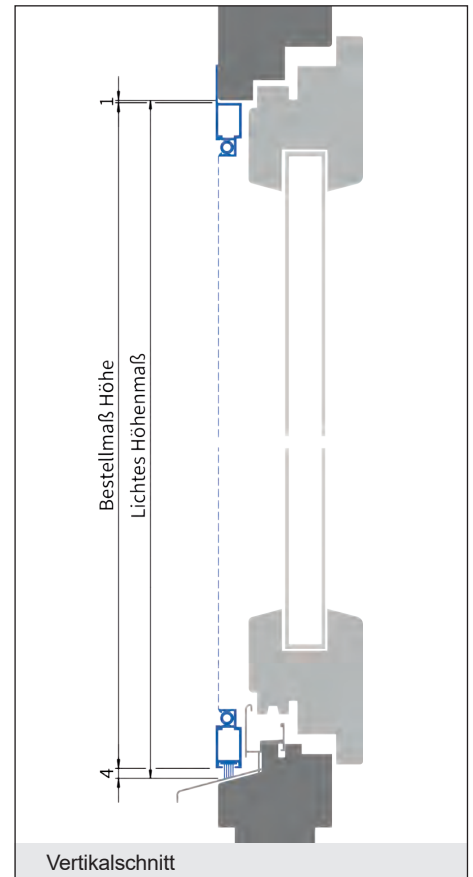

Verwendete Profile:

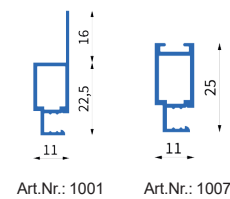

Preisgruppe 1

Breite	500	600	700	800	900	1000	1100	1200	1300	1400	1500	1600
500	131	135	137	142	144	149	152	156	161	166	171	188 €
Höhe 600	135	137	142	144	149	152	156	161	166	171	177	194 €
700	137	142	144	149	152	156	161	166	171	177	182	201 €
800	142	144	149	152	156	161	166	171	177	182	186	208 €
900	144	149	152	156	161	166	171	177	182	186	191	214 €
1000	149	152	156	161	166	171	177	182	186	191	197	220 €
1100	152	156	161	166	171	177	182	186	191	197	206	228 €
1200	156	161	166	171	177	182	186	191	197	206	212	234 €
1300	161	166	171	177	182	186	191	197	206	212	218	240 €
1400	166	171	177	182	186	191	197	206	212	218	225	248 €
1500	171	177	182	186	191	197	206	212	218	225	232	255 €
1600	190	194	203	209	215	221	231	238	248	256	263	304 €
1700	192	197	206	212	218	225	234	242	250	260	269	312 €
1800	197	204	210	216	224	231	237	245	255	263	274	318 €
1900	203	207	213	219	228	234	242	250	260	269	279	324 €
2000	206	212	218	225	232	238	248	256	263	274	285	332 €
2100	209	215	221	230	236	243	251	261	269	279	290	340 €
2200	212	218	225	232	240	249	257	268	275	287	296	348 €
2300	216	224	231	237	245	255	262	273	282	293	302	357 €

Fertigung erfolgt ab 1500 mm mit Sprosse mittig. Auf Wunsch auch ohne Sprosse möglich, ohne Gewährleistung.

Ausführung:

SF/4-1

mit Federstift

Einsatzgebiet:

Holzfenster, flächenversetzt, ohne Stockabdeckung, ohne Wetterschenkel.

Einbautiefe: 10 (11) mm

Bestellmaße:

- Breite = Lichtes Breitenmaß - 2 mm
- Höhe = Lichtes Höhenmaß - 2 mm

- Bestellbreite max. 1600 mm (Mittelsprosse senkrecht ab 1500 mm)
- Bestellhöhe max. 2300 mm (Quersprosse waagrecht ab 1500 mm)
- Größere Abmessungen nur nach Rücksprache möglich
- Als Alternative SE/19 verwendbar

- Nicht verwenden bei Fenstern mit Stockabdeckung oder Wetterschenkel

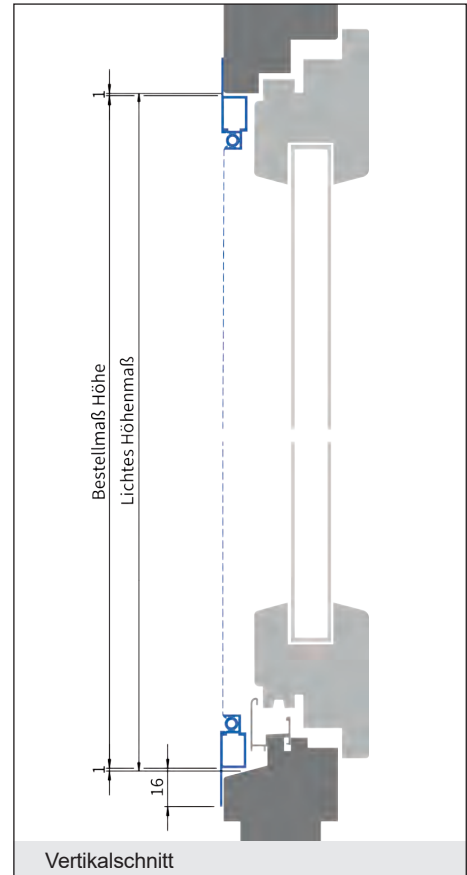
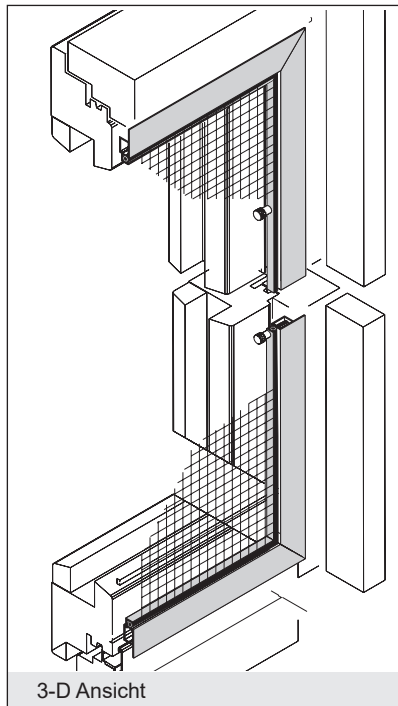

lam1.de/SF-4-1



Verwendete Profile:

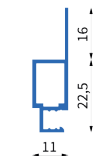

Art.Nr.: 1001

Preisgruppe 1

Breite	500	600	700	800	900	1000	1100	1200	1300	1400	1500	1600
500	131	135	137	142	144	149	152	156	161	166	171	188 €
Höhe 600	135	137	142	144	149	152	156	161	166	171	177	194 €
700	137	142	144	149	152	156	161	166	171	177	182	201 €
800	142	144	149	152	156	161	166	171	177	182	186	208 €
900	144	149	152	156	161	166	171	177	182	186	191	214 €
1000	149	152	156	161	166	171	177	182	186	191	197	220 €
1100	152	156	161	166	171	177	182	186	191	197	206	228 €
1200	156	161	166	171	177	182	186	191	197	206	212	234 €
1300	161	166	171	177	182	186	191	197	206	212	218	240 €
1400	166	171	177	182	186	191	197	206	212	218	225	248 €
1500	171	177	182	186	191	197	206	212	218	225	232	255 €
1600	190	194	203	209	215	221	231	238	248	256	263	304 €
1700	192	197	206	212	218	225	234	242	250	260	269	312 €
1800	197	204	210	216	224	231	237	245	255	263	274	318 €
1900	203	207	213	219	228	234	242	250	260	269	279	324 €
2000	206	212	218	225	232	238	248	256	263	274	285	332 €
2100	209	215	221	230	236	243	251	261	269	279	290	340 €
2200	212	218	225	232	240	249	257	268	275	287	296	348 €
2300	216	224	231	237	245	255	262	273	282	293	302	357 €

Fertigung erfolgt ab 1500 mm mit Sprosse mittig. Auf Wunsch auch ohne Sprosse möglich, ohne Gewährleistung.

Ausführung:

SF/9

mit Federstift und Einbaurahmen

Einsatzgebiet:

Flächenbündige Fenster mit direkt aufgesetzter Rolloführung. Einbaurahmen für Montage im Mauerwerk oder an der Rolloführung. Rolloanschlag beachten.

Einbautiefe: 14 mm

Bestellmaße:

- Breite = Lichtes Breitenmaß - 2 mm
- Höhe = Lichtes Höhenmaß - 2 mm
- Bestellbreite max. 1600 mm (Mittelsprosse senkrecht ab 1500 mm)
- Bestellhöhe max. 2300 mm (Quersprosse waagrecht ab 1500 mm)
- Größere Abmessungen nur nach Rücksprache möglich

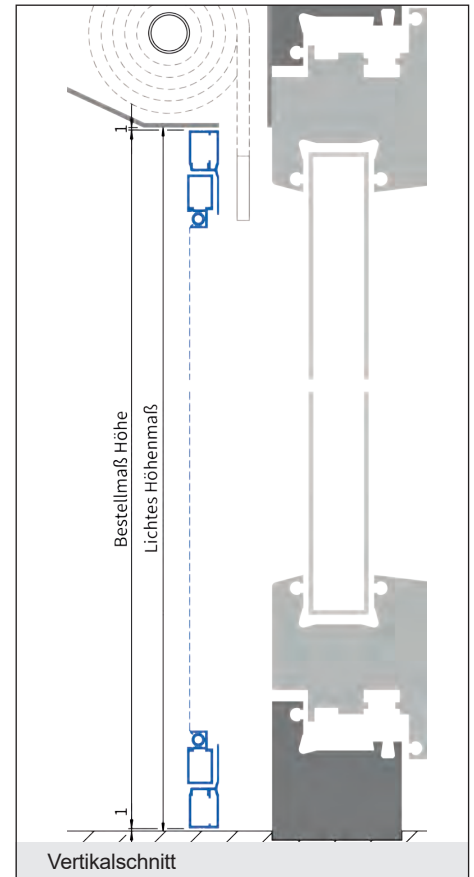
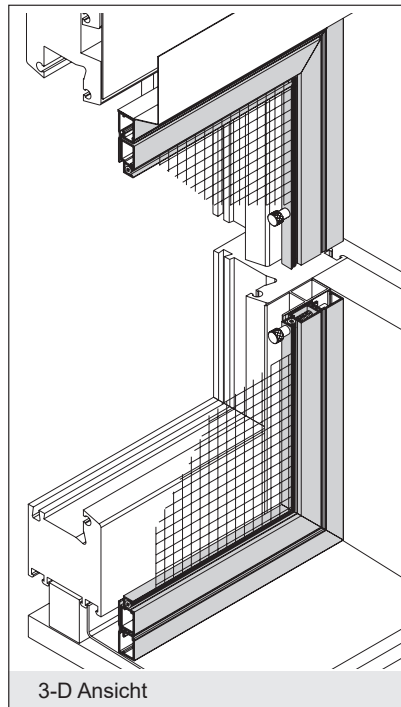

lam1.de/SF-9-Neo

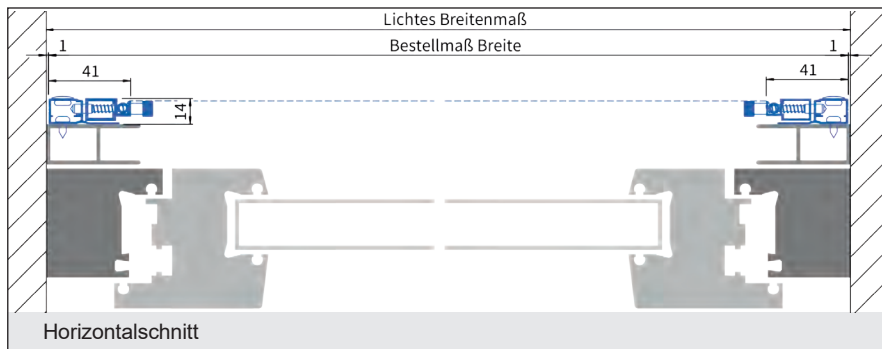

Verwendete Profile:

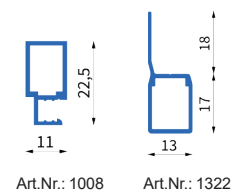

Preisgruppe 1

Breite	500	600	700	800	900	1000	1100	1200	1300	1400	1500	1600
500	184	189	192	199	202	209	212	219	226	232	239	263 €
Höhe 600	189	192	199	202	209	212	219	226	232	239	247	271 €
700	192	199	202	209	212	219	226	232	239	247	254	281 €
800	199	202	209	212	219	226	232	239	247	254	261	291 €
900	202	209	212	219	226	232	239	247	254	261	268	300 €
1000	209	212	219	226	232	239	247	254	261	268	276	308 €
1100	212	219	226	232	239	247	254	261	268	276	288	320 €
1200	219	226	232	239	247	254	261	268	276	288	296	328 €
1300	226	232	239	247	254	261	268	276	288	296	305	336 €
1400	232	239	247	254	261	268	276	288	296	305	315	347 €
1500	239	247	254	261	268	276	288	296	305	315	325	357 €
1600	266	271	284	293	301	310	323	333	347	358	368	426 €
1700	269	276	288	296	305	315	328	338	350	363	377	437 €
1800	276	286	294	303	313	323	331	343	357	368	384	446 €
1900	284	289	298	306	320	328	338	350	363	377	390	454 €
2000	288	296	305	315	325	333	347	358	368	384	399	464 €
2100	293	301	310	321	330	340	352	365	377	390	405	476 €
2200	296	305	315	325	336	348	360	375	385	402	414	488 €
2300	303	313	323	331	343	357	367	382	395	410	422	499 €

Fertigung erfolgt ab 1500 mm mit Sprosse mittig. Auf Wunsch auch ohne Sprosse möglich, ohne Gewährleistung.

Ausführung:

SF/9-1

mit Federstift und Einbaurahmen,
Bürste unten

Einsatzgebiet:

Flächenbündige Fenster mit direkt aufgesetzter Rolloföhrung.
Einbaurahmen für Montage im Mauerwerk oder an der Rolloföhrung.
Rolloanschlag beachten.

Einbautiefe: 14 mm

BestellmaÙe:

- Breite = Lichtes BreitenmaÙ - 2 mm
- Höhe = Lichtes HöhenmaÙ - 1 mm

- Bestellbreite max. 1600 mm (Mittelsprosse senkrecht ab 1500 mm)
- Bestellhöhe max. 2300 mm (Quersprosse waagrecht ab 1500 mm)
- Größere Abmessungen nur nach Rücksprache möglich
- Standardbürstenlänge: 6,9 x 9 mm

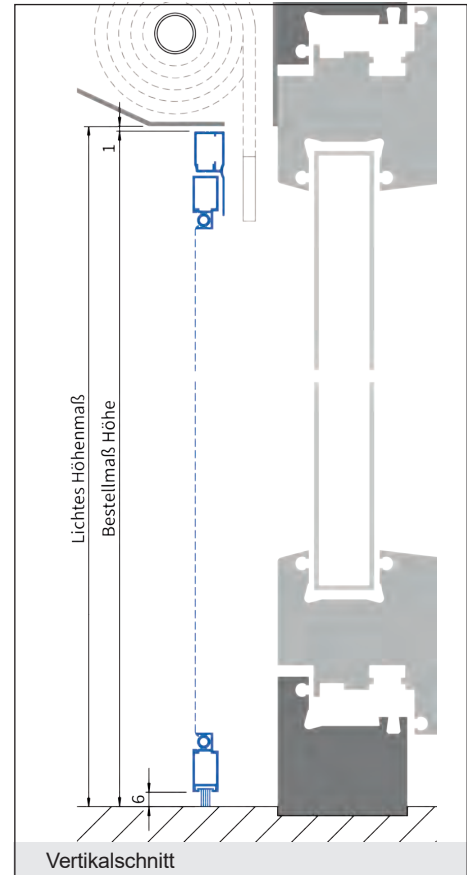
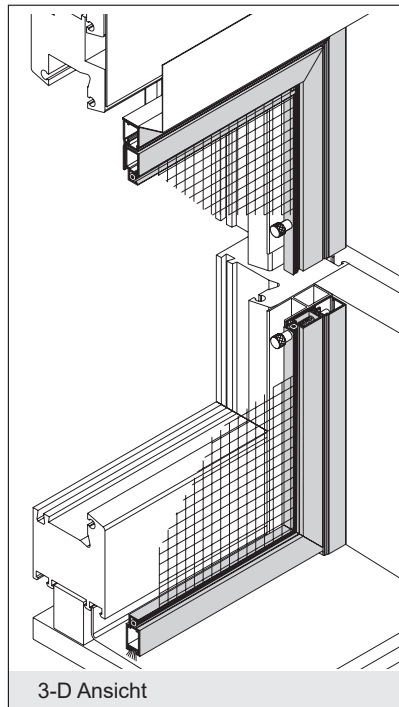

lam1.de/SF-9-1-Neo

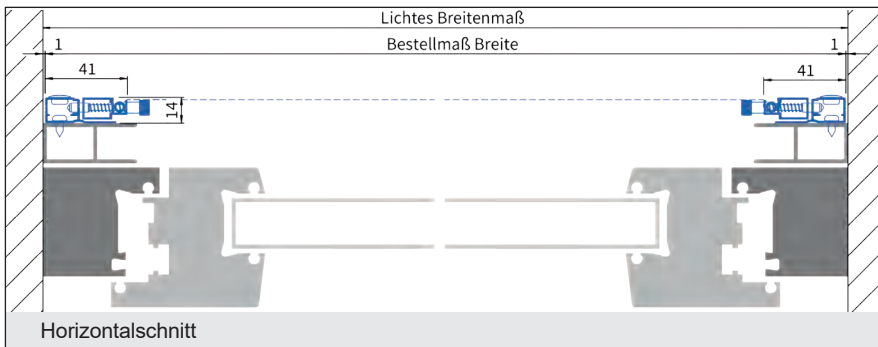

Verwendete Profile:

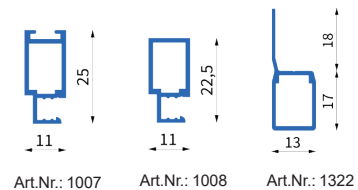

Preisgruppe 1												
Breite	500	600	700	800	900	1000	1100	1200	1300	1400	1500	1600
500	184	189	192	199	202	209	212	219	226	232	239	263 €
Höhe 600	189	192	199	202	209	212	219	226	232	239	247	271 €
700	192	199	202	209	212	219	226	232	239	247	254	281 €
800	199	202	209	212	219	226	232	239	247	254	261	291 €
900	202	209	212	219	226	232	239	247	254	261	268	300 €
1000	209	212	219	226	232	239	247	254	261	268	276	308 €
1100	212	219	226	232	239	247	254	261	268	276	288	320 €
1200	219	226	232	239	247	254	261	268	276	288	296	328 €
1300	226	232	239	247	254	261	268	276	288	296	305	336 €
1400	232	239	247	254	261	268	276	288	296	305	315	347 €
1500	239	247	254	261	268	276	288	296	305	315	325	357 €
1600	266	271	284	293	301	310	323	333	347	358	368	426 €
1700	269	276	288	296	305	315	328	338	350	363	377	437 €
1800	276	286	294	303	313	323	331	343	357	368	384	446 €
1900	284	289	298	306	320	328	338	350	363	377	390	454 €
2000	288	296	305	315	325	333	347	358	368	384	399	464 €
2100	293	301	310	321	330	340	352	365	377	390	405	476 €
2200	296	305	315	325	336	348	360	375	385	402	414	488 €
2300	303	313	323	331	343	357	367	382	395	410	422	499 €

Fertigung erfolgt ab 1500 mm mit Sprosse mittig. Auf Wunsch auch ohne Sprosse möglich, ohne Gewährleistung.



Ausführung:

SF/10

mit Federstift und Einbaurahmen

Einsatzgebiet:

Flächenbündige Fenster mit direkt aufgesetzter Rolloführung.
Einbaurahmen für Montage im Mauerwerk oder an der Rolloführung.
Rolloanschlag beachten.

Einbautiefe: 36 mm

Bestellmaße:

- Breite = Lichtes Breitenmaß - 2 mm
- Höhe = Lichtes Höhenmaß - 2 mm
- Bestellbreite max. 1600 mm
(Mittelsprosse senkrecht ab 1500 mm)
- Bestellhöhe max. 2300 mm
(Quersprosse waagrecht ab 1500 mm)
- Größere Abmessungen nur nach Rücksprache möglich

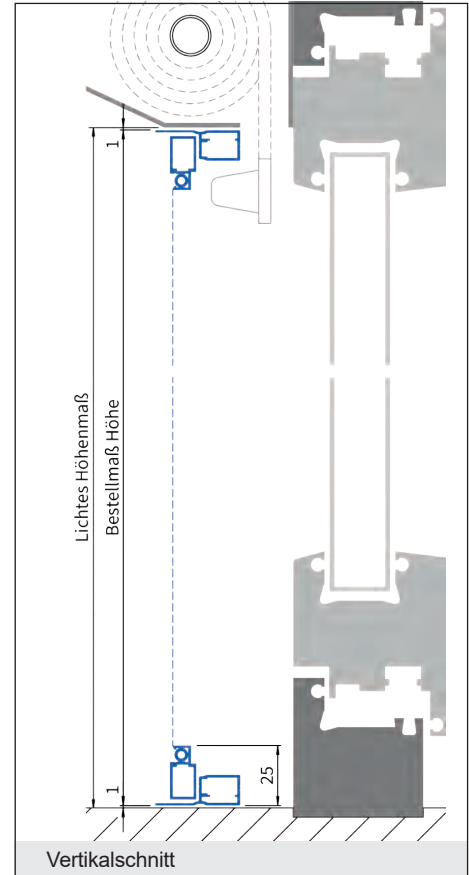
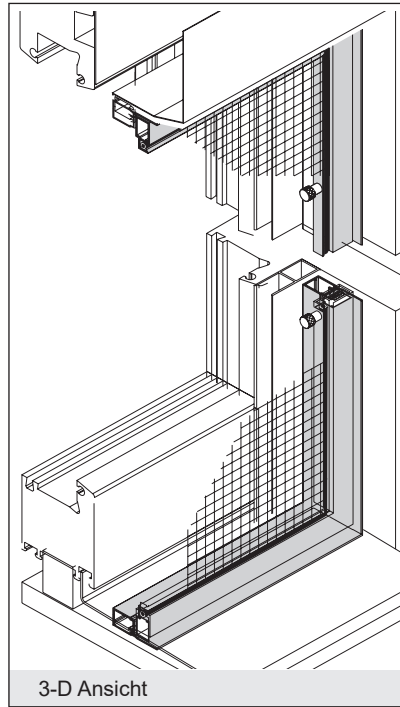

lam1.de/SF-10-Neo

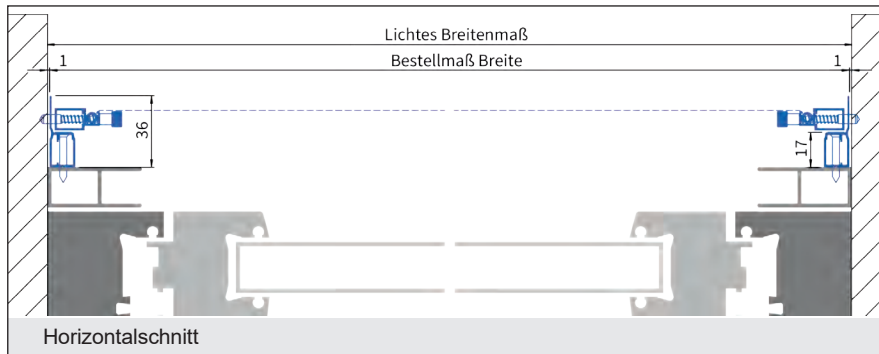

Verwendete Profile:

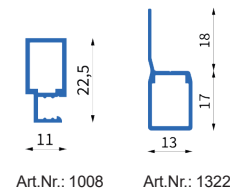

Preisgruppe 1

Breite	500	600	700	800	900	1000	1100	1200	1300	1400	1500	1600
500	184	189	192	199	202	209	212	219	226	232	239	263 €
Höhe 600	189	192	199	202	209	212	219	226	232	239	247	271 €
700	192	199	202	209	212	219	226	232	239	247	254	281 €
800	199	202	209	212	219	226	232	239	247	254	261	291 €
900	202	209	212	219	226	232	239	247	254	261	268	300 €
1000	209	212	219	226	232	239	247	254	261	268	276	308 €
1100	212	219	226	232	239	247	254	261	268	276	288	320 €
1200	219	226	232	239	247	254	261	268	276	288	296	328 €
1300	226	232	239	247	254	261	268	276	288	296	305	336 €
1400	232	239	247	254	261	268	276	288	296	305	315	347 €
1500	239	247	254	261	268	276	288	296	305	315	325	357 €
1600	266	271	284	293	301	310	323	333	347	358	368	426 €
1700	269	276	288	296	305	315	328	338	350	363	377	437 €
1800	276	286	294	303	313	323	331	343	357	368	384	446 €
1900	284	289	298	306	320	328	338	350	363	377	390	454 €
2000	288	296	305	315	325	333	347	358	368	384	399	464 €
2100	293	301	310	321	330	340	352	365	377	390	405	476 €
2200	296	305	315	325	336	348	360	375	385	402	414	488 €
2300	303	313	323	331	343	357	367	382	395	410	422	499 €

Fertigung erfolgt ab 1500 mm mit Sprosse mittig. Auf Wunsch auch ohne Sprosse möglich, ohne Gewährleistung.

Ausführung:

SF/10-1

mit Federstift und Einbaurahmen,
Bürste unten

Einsatzgebiet:

Flächenbündige Fenster mit direkt aufgesetzter Rolloführung.
Einbaurahmen für Montage im Mauerwerk oder an der Rolloführung.
Rolloanschlag beachten.

Einbautiefe: 36 mm

Bestellmaße:

- Breite = Lichtes Breitenmaß - 2 mm
- Höhe = Lichtes Höhenmaß - 1 mm

- Bestellbreite max. 1600 mm
(Mittelsprosse senkrecht ab 1500 mm)
- Bestellhöhe max. 2300 mm
(Quersprosse waagrecht ab 1500 mm)
- Größere Abmessungen nur nach Rücksprache möglich
- Standardbürstenlänge: 6,9 x 9 mm

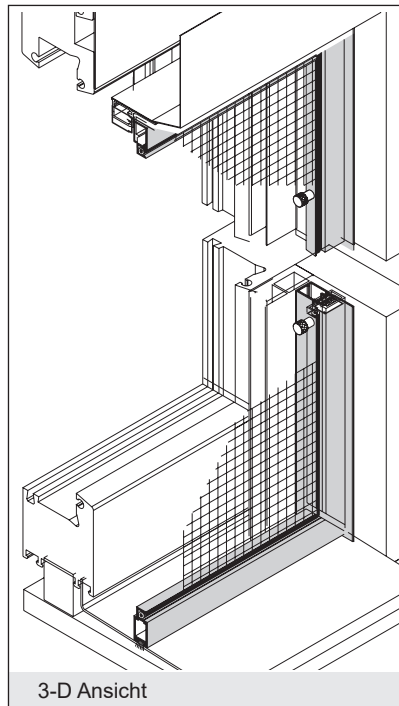

lam1.de/SF-10-1-Neo

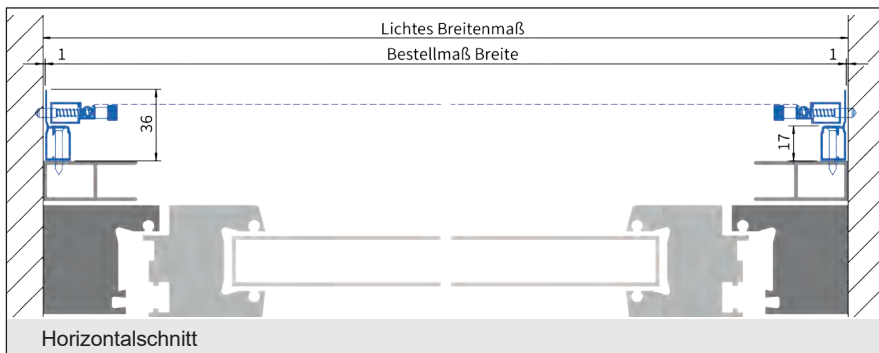
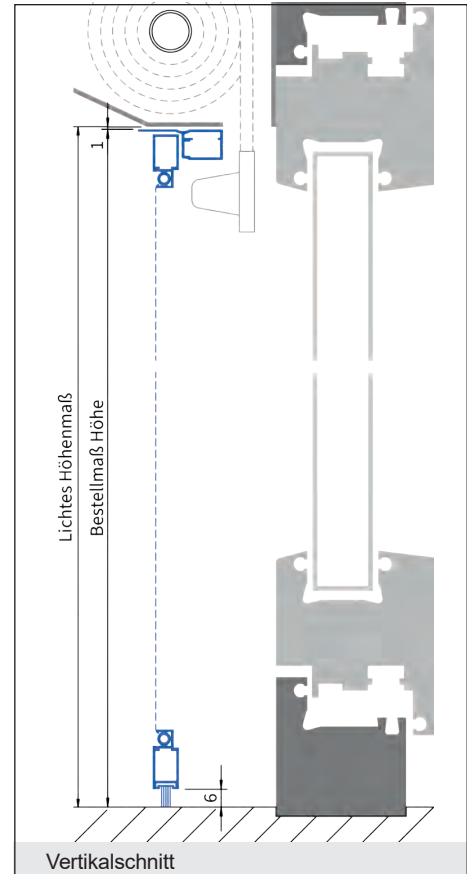

Verwendete Profile:

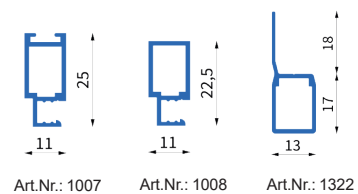

Preisgruppe 1

Breite	500	600	700	800	900	1000	1100	1200	1300	1400	1500	1600
500	184	189	192	199	202	209	212	219	226	232	239	263 €
Höhe 600	189	192	199	202	209	212	219	226	232	239	247	271 €
700	192	199	202	209	212	219	226	232	239	247	254	281 €
800	199	202	209	212	219	226	232	239	247	254	261	291 €
900	202	209	212	219	226	232	239	247	254	261	268	300 €
1000	209	212	219	226	232	239	247	254	261	268	276	308 €
1100	212	219	226	232	239	247	254	261	268	276	288	320 €
1200	219	226	232	239	247	254	261	268	276	288	296	328 €
1300	226	232	239	247	254	261	268	276	288	296	305	336 €
1400	232	239	247	254	261	268	276	288	296	305	315	347 €
1500	239	247	254	261	268	276	288	296	305	315	325	357 €
1600	266	271	284	293	301	310	323	333	347	358	368	426 €
1700	269	276	288	296	305	315	328	338	350	363	377	437 €
1800	276	286	294	303	313	323	331	343	357	368	384	446 €
1900	284	289	298	306	320	328	338	350	363	377	390	454 €
2000	288	296	305	315	325	333	347	358	368	384	399	464 €
2100	293	301	310	321	330	340	352	365	377	390	405	476 €
2200	296	305	315	325	336	348	360	375	385	402	414	488 €
2300	303	313	323	331	343	357	367	382	395	410	422	499 €

Fertigung erfolgt ab 1500 mm mit Sprosse mittig. Auf Wunsch auch ohne Sprosse möglich, ohne Gewährleistung.

Spann- und Drehrahmen für Fenster

Farben und Mehrpreise

Stand 01.04.2026

Hinweis: Mehrpreise gelten bei gleichzeitiger Bestellung mit Insektenschutz Elementen.
(Bei nachträglicher Bestellung oder Einzelabnahme sind die Preise nicht rabattfähig!)

Sondergewebe (Berechnung pro Feld)		bis 1,0 m ²	1,0-1,5 m ²	1,5-2,0 m ²	2,0-2,5 m ²	2,5-3,0 m ²
Größe m ²						
proAir, schwarz (perfekte Durchsicht, optimaler Luftdurchlass)	Aufpreis	32 €	42 €	54 €	65 €	78 €
Klarsichtgewebe, schwarz (max. 1520 mm)		im Elementpreis enthalten				
Fiberglasgewebe „Basic“, schwarz oder grau (max. 1520 mm)		im Elementpreis enthalten				
solidClear, schwarz (max. 1500 mm)	Aufpreis	58 €	77 €	99 €	117 €	138 €
Pet-Screen/Haustiergewebe, schwarz oder grau (max. 1500 mm)	Aufpreis	58 €	77 €	99 €	117 €	138 €
Feinmaschgewebe, schwarz (max. 1500 mm)	Aufpreis	48 €	64 €	81 €	99 €	113 €
Klarsichtgewebe, Edelstahl V2A oder schwarz (max. 1520 mm)	Aufpreis	98 €	130 €	166 €	206 €	240 €
Edelstahlgewebe, silber (max. 1600 mm)	Aufpreis	65 €	90 €	112 €	137 €	159 €
Aluminiumgewebe, silber oder schwarz (max. 1500 mm)	Aufpreis	47 €	62 €	80 €	98 €	112 €
Pollenschutz Gewirke, schwarz (max. 1700 mm)	Aufpreis	56 €	76 €	98 €	119 €	129 €

Die Berechnung erfolgt pro Feld. Bei Zwischenmaßen wird der Preis anhand des nächstgrößeren Maßes berechnet. Alle Preise verstehen sich zzgl. der gesetzlichen MwSt.!

Farben (ohne Aufpreis)		
Standardfarben	Farbton	Pulvernummer
verkehrsweiß glatt matt	RAL 9016	TIGER 29/10395
anthrazitgrau glatt matt	RAL 7016	TIGER 29/73570
eisenglimmer feinstruktur matt	DB 703	TIGER 29/80077
silber (eloxiert)	E6/EV1	
Standardfarben - Hochwetterfest	Farbton	Pulvernummer
ockerbraun feinstruktur tiefmatt	RAL 8001	IGP 591TA80010R10
lehmraun feinstruktur tiefmatt	RAL 8003	IGP 591TA80030R10
sepiabraun feinstruktur tiefmatt	RAL 8014	IGP 591TA80140R10
schwarzbraun feinstruktur tiefmatt	TON 8077	IGP 591TA85560R10

Farben (30 % Aufpreis)		
Trendfarben - Hochwetterfest	Farbton	Pulvernummer
anthrazitgrau feinstruktur tiefmatt	RAL 7016	IGP 591TA70160R10
tiefschwarz feinstruktur tiefmatt	RAL 9005	IGP 591TA90050R10
weißaluminium feinstruktur tiefmatt	RAL 9006	IGP 591TA9006R30
graualuminium feinstruktur tiefmatt	RAL 9007	IGP 591TA90070R30

RAL Sonderfarben für Fertigelemente				
Farbart:	Lagersortiment RAL-Farben		Sonderbeschaffung	
	Matt	Feinstruktur	durch Kunden	durch Lämmermann
Aufpreis in % auf den Listenpreis	30 %	45 %	30 %	30 %
Mindestauftragswert	654 €	789 €	654 €	654 € (zzgl. Beschaffungskosten des Pulvers)
RAL Selbstbeschichtung 150,00 €/Auftrag				

Aufpreise:

Sprossen	
zusätzliche Sprosse - nicht gewebeteilend 1010	34,00 €
zusätzliche Sprosse - gewebeteilend 1228	54,00 €

Mittendarretierung	je Paar
Arretierung wird für SE/9, SE/10, SE/10.1, SE/11, SE/11.1, SE/12, SE/12.1, SE/14, SE/14.8, SE/14-31, SE/19 und SE/20 lose beigelegt.	20,00 €

Bearbeitung	
Höhenverstellbare Einhängewinkel unten (SE/9, SE/10, SE/11, SE/12, SE/16, SE/17-1, SE/17-2)	8,00 €
Zusätzlicher mittiger Einhängclip für SEC/2, SEC/4 und SEC/6	2,00 € (je Paar)
Montagebohrung am Element pro Rahmen	42,00 €
Änderungen von Insektenschutzrahmen (z. B. Profiländerung) pro Rahmen	45,00 €
Anbringen des Spezialklebeband pro Rahmen	66,00 €

Reparaturen und Gewebetausch (ohne Material)	* gilt nur für Lämmermann ISG (Fremdfabrikate müssen vorher geprüft werden)
Aufpreis für Insektenschutz-Gewebetausch für Klarsichtgewebe ohne Material.*	32,00 € netto
Aufpreis für Insektenschutz-Gewebetausch für alle Gewebe, ausgenommen Klarsicht ohne Material.*	35,00 € netto
Aufpreis bei Bestellungen von einzelnen Insektenschutz - Gewebe, ausgenommen Klarsichtgewebe.	12,50 € netto

Handlingskosten (ohne Material)	
Bei Bestellungen von Insektenschutz Einzelteilen (Kleinteile) berechnen wir zusätzliche Handlingskosten.	7,50 € netto
Aufpreis bei Bestellungen von einzelnen Insektenschutz - Klarsichtgewebe.	7,50 € netto
Bei Bestellungen von zusätzlichen Profilen (Zuschnitt) in Verbindung mit IS-Elementen berechnen wir zusätzliche Handlingskosten.	12,50 € netto
Bei Bestellungen von Profilen (Zuschnitt) in einem separaten Auftrag berechnen wir zusätzliche Handlingskosten.	12,50 € netto

Expresskosten	
Aufpreis Expresslieferung innerhalb von 5 Werktagen, ab Eingang und Klärung aller Details plus Versand KK-Fuhrpark. (ab 600,00 € Auftragswert werden 20 % vom Auftragswert berechnet)!	65,00 € netto

Lieferzeit: 10 - 15 Arbeitstage

Drehfenster

Variante	Empfehlung	Öffnung	Einbautiefe	Seite
DF/2-10	Kunststofffenster/Holzfenster, flächenversetzt	nach außen	7/6 mm	42
DF/2B-10	Holzfenster, flächenversetzt mit überstehender Regenschiene	nach außen	7/6 mm	43
DF/4-5	alle Fensterarten	nach außen	36 mm	44
DF-4-5hB	alle Fensterarten	nach außen	36 mm	45
DF/5	alle Fensterarten	nach außen	14 mm	46
DF/5B	Holzfenster mit überstehender Regenschiene	nach außen	14 mm	47
DF/8	alle Fensterarten, flächenversetzt	nach außen	14 mm	48
DF/8-1	mit Einbaurahmen, nach außenöffnend	nach außen	2/12 mm	49
DF/8-2C	Holzfenster mit Regenschiene	nach innen	2/12 mm	50
DF/8B	alle Fensterarten, flächenversetzt	nach außen	14 mm	51
DF/8C	alle Fensterarten	nach innen	14 mm	52
DF/8D	alle Fensterarten, doppelflügelig	nach außen	14 mm	53

Hinweis:

Mehrpreise und Zusatzausstattungen für Drehfenster siehe Seite 54!



Drehfenster Produktmerkmale

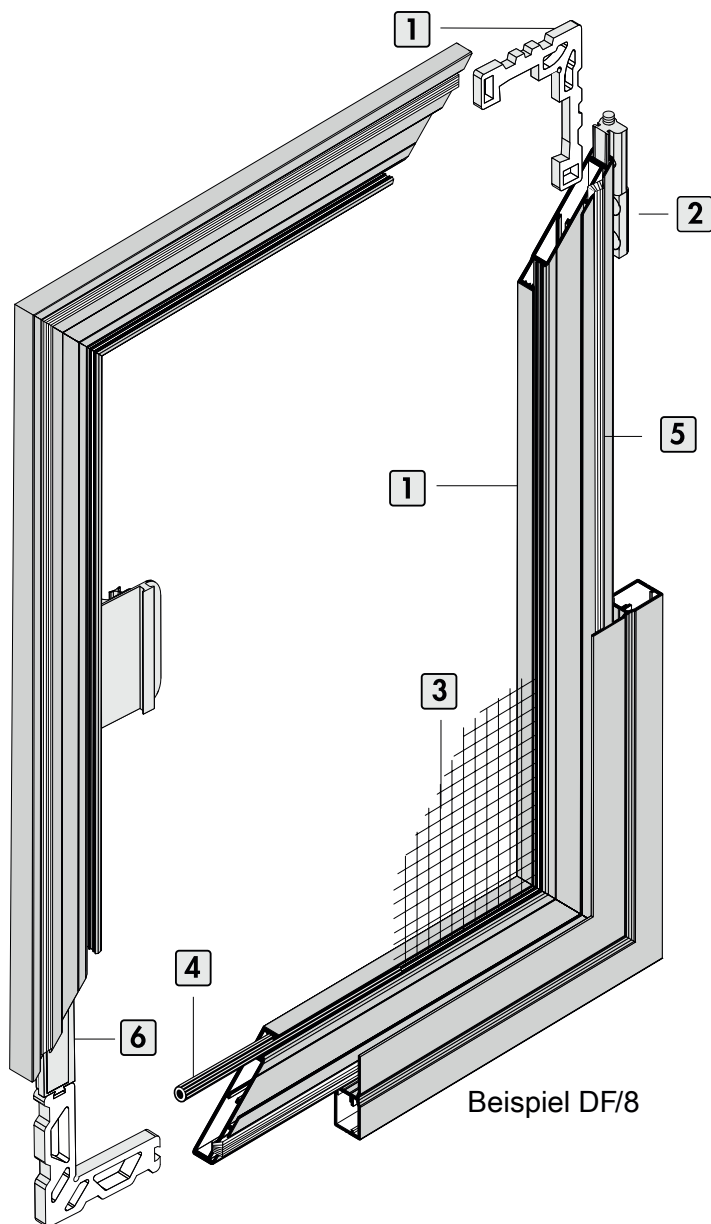

1. Sämtliche Profile des Systems bestehen aus Aluminium der Legierung EN AW-6060 T66 und werden im Strangpressverfahren hergestellt. Den hohen Standard unserer Produkte erreichen wir durch geringe Maßtoleranzen der, in die Hohlkammerprofile eingeschobenen, Aluminiumwinkel, die doppelt verpresst werden.

2. Alle im System verarbeiteten Beschläge werden aus hochwertigen verschleißfreien Materialien hergestellt. Aluminium pulverbeschichtet, Edelstahl V2A oder Messing vernickelt. Unter anderem werden auch hochwertige UV- und witterungsbeständige Kunststoffe verwendet.

3. Das Gewebe für unseren Rahmen besteht standardmäßig aus Fiberglas, ist kunststoffummantelt und maschenfest verschweißt.

4. Der Keder dient zur Fixierung des Gewebes. Er besteht aus hochwertigem, speziellem PVC. Der Keder wird in die Keder Nut unserer Aluminiumprofile eingezogen und hält das Gewebe fest und straff. Das Gewebe kann jederzeit ausgetauscht werden.

5. Die Abdichtung erfolgt vierseitig durch eine, im Profil eingezogene, witterungsbeständige PP-Bürste. Durch den Einsatz verschiedener Bürstenlängen kann problemlos ein Profilversatz ausgeglichen werden.

6. Der Verschluss erfolgt über innenliegende Blockmagnete, die über die Eckwinkel fixiert sind.

ACHTUNG

**Neue Klebefestigung!
Siehe Seite 107!**

Ausführung:

DF/2-10

nach außen öffnend

Einsatzgebiet:

Alle Fensterarten, flächenversetzt oder halbflächenversetzt, ohne Wetterschenkel, mit umlaufend bündigem Blendrahmen. Auf ausreichende Auflagefläche und Einbautiefe achten.

Einbautiefe: 7 mm + 6 mm ins lichte Maß

Bestellmaße:

- Breite = Lichtes Breitenmaß - 6mm, max. - 16mm
- Höhe = Lichtes Höhenmaß - 6mm, max. - 16mm
- Öffnungsrichtung:

Bei Ansicht von Bandseite **außen**



Verschlussart: Mit Magnetband

- Bestellbreite max. 1400 mm
- Bestellhöhe max. 2600 mm (Quersprosse waagrecht ab 1500 mm)
- Größere Abmessungen nur nach Rücksprache möglich
- **Nicht verwenden bei Fenstern mit Wetterschenkel**
- Standardbürstenlänge: 6,9 x 5 mm

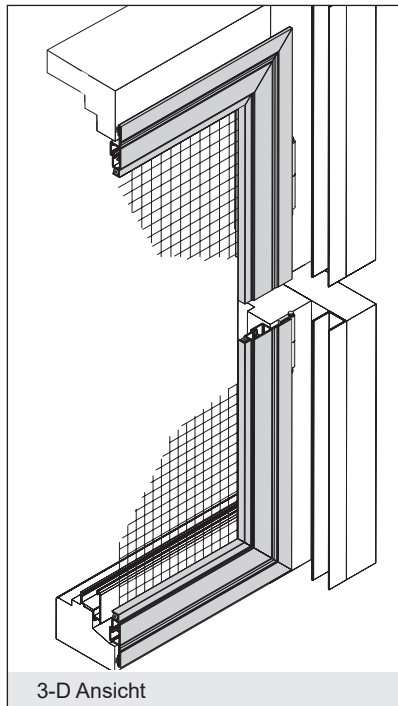

3-D Ansicht



lam1.de/DF-2-10

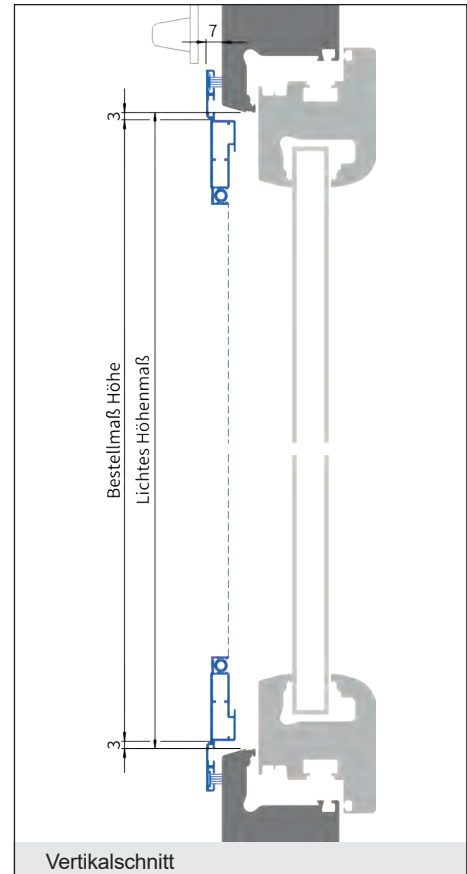

Vertikalschnitt

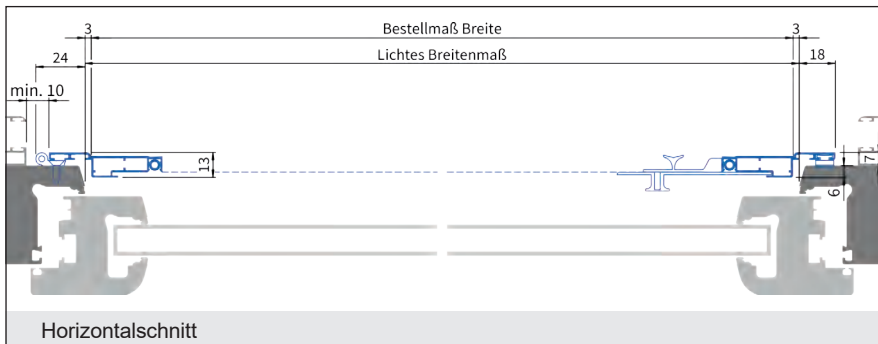

Horizontalschnitt

Verwendete Profile:



Art.Nr.: 1232

Preisgruppe 1

Breite	500	600	700	800	900	1000	1100	1200	1300	1400
500	224	230	236	242	248	254	260	266	273	280 €
Höhe 600	230	236	242	248	254	260	266	272	279	286 €
700	236	242	248	254	260	266	272	278	285	292 €
800	242	248	254	260	266	272	278	284	291	298 €
900	248	254	260	266	272	278	284	290	297	304 €
1000	254	260	266	272	278	284	290	296	303	310 €
1100	260	266	272	278	284	290	296	302	309	316 €
1200	266	272	278	284	290	296	302	308	315	322 €
1300	270	276	282	288	294	300	306	314	321	328 €
1400	275	281	287	293	300	308	316	324	334	344 €
1500	280	286	292	299	308	317	327	336	346	356 €
1600	285	291	298	306	316	327	336	346	356	366 €
1700	290	298	308	318	329	340	350	360	370	382 €
1800	320	332	344	356	368	380	392	405	418	432 €
1900	324	336	348	362	374	386	401	418	434	450 €
2000	329	341	353	364	377	390	405	423	440	455 €
2100	334	346	358	369	382	396	412	429	446	462 €
2200	339	351	363	375	388	402	419	435	452	470 €
2300	344	356	368	381	395	408	425	443	459	477 €
2400	351	363	375	388	402	418	434	450	467	485 €
2500	357	369	381	395	411	425	443	459	477	495 €
2600	364	376	388	402	419	434	450	470	486	506 €

Fertigung erfolgt ab 1800 mm mit gewebetheilender Sprosse.

Ausführung:

DF/2B-10

nach außen öffnend, Bürste unten

Einsatzgebiet:

Holzfenster mit überstehender Regenschutzschiene. Auch verwendbar für barrierefreie Türen. Auf ausreichende Auflageflächen achten.

Einbautiefe: 7 mm + 6 mm ins lichte Maß

Bestellmaße:

- Breite = Lichtes Breitenmaß - 6 mm, max. - 16 mm
- Höhe = Lichtes Höhenmaß - 9 mm, max. - 14 mm
- Öffnungsrichtung:



Verschlussart: Mit Magnetband

- Bestellbreite max. 1400 mm
- Bestellhöhe max. 2600 mm (Quersprosse waagrecht ab 1800 mm)
- Größere Abmessungen nur nach Rücksprache möglich
- **Nicht verwenden bei Fenstern mit Wetterschenkel**
- Standardbürstenlänge: 6,9 x 5 mm seitlich und oben, Bürstenlänge unten 6,9 x 9 mm

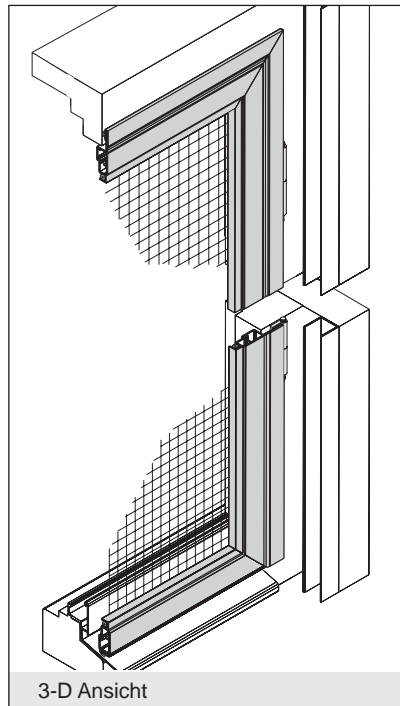

3-D Ansicht



lam1.de/DF-2B-10

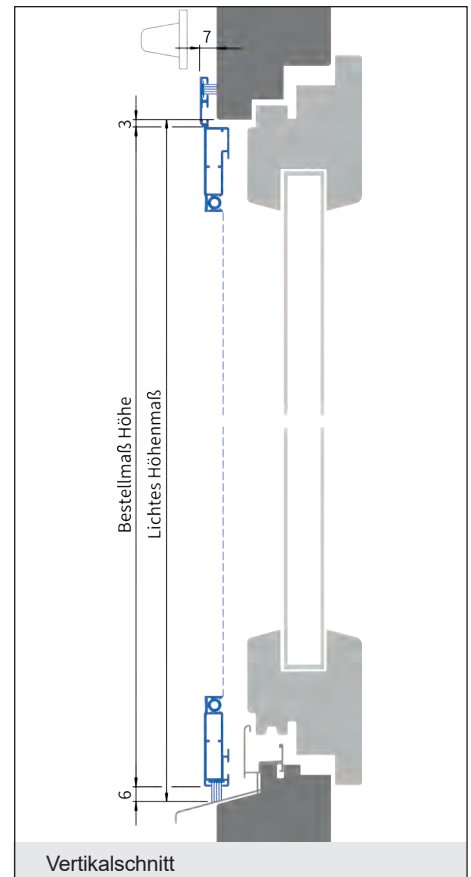

Vertikalschnitt

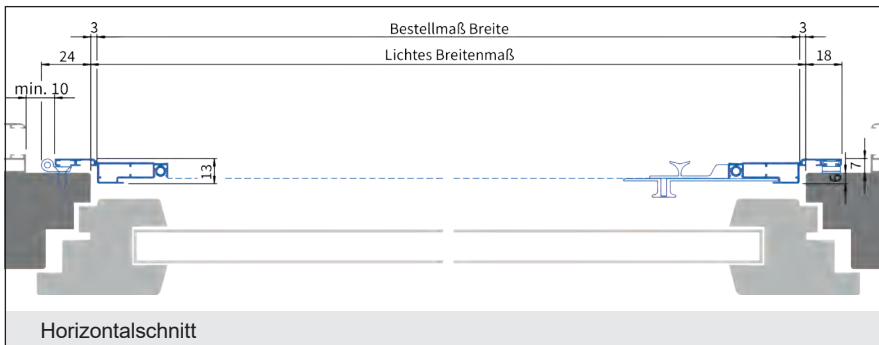

Horizontalschnitt

Verwendete Profile:

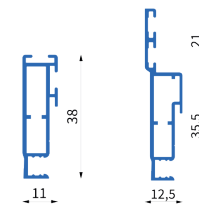

Art.Nr.: 1231

Art.Nr.: 1232

Preisgruppe 1

Breite	500	600	700	800	900	1000	1100	1200	1300	1400
500	224	230	236	242	248	254	260	266	273	280 €
600	230	236	242	248	254	260	266	272	279	286 €
700	236	242	248	254	260	266	272	278	285	292 €
800	242	248	254	260	266	272	278	284	291	298 €
900	248	254	260	266	272	278	284	290	297	304 €
1000	254	260	266	272	278	284	290	296	303	310 €
1100	260	266	272	278	284	290	296	302	309	316 €
1200	266	272	278	284	290	296	302	308	315	322 €
1300	270	276	282	288	294	300	306	314	321	328 €
1400	275	281	287	293	300	308	316	324	334	344 €
1500	280	286	292	299	308	317	327	336	346	356 €
1600	285	291	298	306	316	327	336	346	356	366 €
1700	290	298	308	318	329	340	350	360	370	382 €
1800	320	332	344	356	368	380	392	405	418	432 €
1900	324	336	348	362	374	386	401	418	434	450 €
2000	329	341	353	364	377	390	405	423	440	455 €
2100	334	346	358	369	382	396	412	429	446	462 €
2200	339	351	363	375	388	402	419	435	452	470 €
2300	344	356	368	381	395	408	425	443	459	477 €
2400	351	363	375	388	402	418	434	450	467	485 €
2500	357	369	381	395	411	425	443	459	477	495 €
2600	364	376	388	402	419	434	450	470	486	506 €

Fertigung erfolgt ab 1800 mm mit gewebetheilender Sprosse.

Ausführung:

DF/4-5

mit Einbaurahmen, nach außen öffnend

Einsatzgebiet:

Alle Fensterarten. Starker Einbaurahmen für Montage im Mauerwerk oder an der Rolloführung. Zur Abdichtung gegen das Mauerwerk können opt. Bürstendichtungen eingeschoben werden.

Einbautiefe: 36 mm

Bestellmaße:

- Breite = Lichtes Breitenmaß - 2 mm
- Höhe = Lichtes Höhenmaß - 2 mm
- Öffnungsrichtung:

Bei Ansicht von Bandseite **außen**



Verschlussart angeben:

- Ⓐ Mit innenliegendem Magnet und Magnetgegenplatte
- Ⓑ Mit Magnetband

- Bestellbreite max. 1400 mm
- Bestellhöhe max. 2600 mm (Quersprosse waagrecht ab 1800 mm)
- Größere Abmessungen nur nach Rücksprache möglich
- **Nicht verwenden bei Fenstern mit Stockabdeckung und Wetterschenkel**
- Standardbürstenlänge: 6,9 x 5 mm

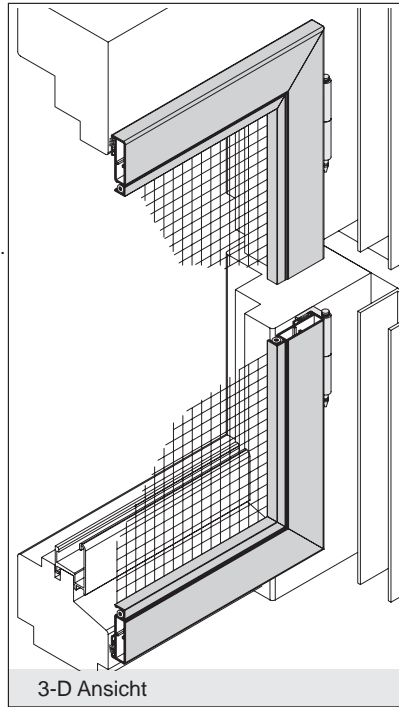

lam1.de/DF-4-5

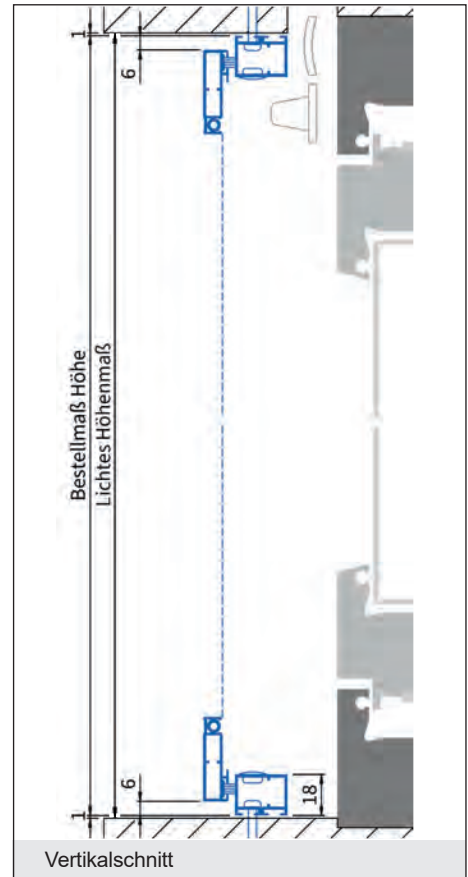

Verwendete Profile:

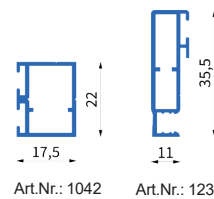

Preisgruppe 1

Breite	500	600	700	800	900	1000	1100	1200	1300	1400
500	257	269	281	293	305	317	329	341	353	365 €
600	267	279	291	303	315	327	339	351	363	375 €
700	276	288	300	312	324	336	348	360	372	384 €
800	286	298	310	322	334	346	358	370	382	394 €
900	296	308	320	332	344	356	368	380	392	404 €
1000	305	317	329	341	353	365	377	389	401	413 €
1100	315	327	339	351	363	375	387	399	411	423 €
1200	324	336	348	360	372	384	396	408	420	435 €
1300	334	346	358	370	382	394	406	419	432	448 €
1400	344	356	368	380	392	404	416	430	444	461 €
1500	353	365	377	389	401	413	426	441	458	474 €
1600	364	376	388	400	412	425	440	454	472	489 €
1700	375	387	398	410	423	437	453	468	486	503 €
1800	405	419	434	448	464	480	498	518	538	557 €
1900	414	429	443	458	474	492	509	528	549	568 €
2000	424	438	453	468	485	502	519	537	558	579 €
2100	434	448	462	479	495	512	530	549	568	588 €
2200	444	459	473	489	506	524	539	558	579	600 €
2300	454	468	483	498	515	532	550	568	588	610 €
2400	464	479	495	510	528	546	562	581	602	621 €
2500	477	492	508	524	539	557	574	593	614	634 €
2600	488	503	519	534	551	568	586	604	624	645 €

Fertigung erfolgt ab 1800 mm mit gewebeteilender Sprosse.

Ausführung:

DF/4-5hB

mit Einbaurahmen, nach außen öffnend, höhenverstellbare Bürste

Einsatzgebiet:

Alle Fensterarten. Starker Einbaurahmen für Montage im Mauerwerk oder an der Rolloführung. Zur Abdichtung gegen das Mauerwerk können opt. Bürstendichtungen eingeschoben werden.

Einbautiefe: 36 mm

Bestellmaße:

- Breite = Lichtes Breitenmaß - 2 mm
- Höhe = Lichtes Höhenmaß - 2 mm
- Öffnungsrichtung:

Bei Ansicht von Bandseite **außen**



Verschlussart angeben:

- Ⓐ Mit innenliegendem Magnet und Magnetgegenplatte
- Ⓑ Mit Magnetband

- Bestellbreite max. 1400 mm
 - Bestellhöhe max. 2600 mm
 - (Quersprosse waagrecht ab 1800 mm)
 - Größere Abmessungen nur nach Rücksprache möglich
- Nicht verwenden bei Fenstern mit Wetterschenkel
- Standardbürstenlänge: 6,9 x 5 mm seitlich und oben,
 - Bürstenlänge unten 6,9 x 9 mm

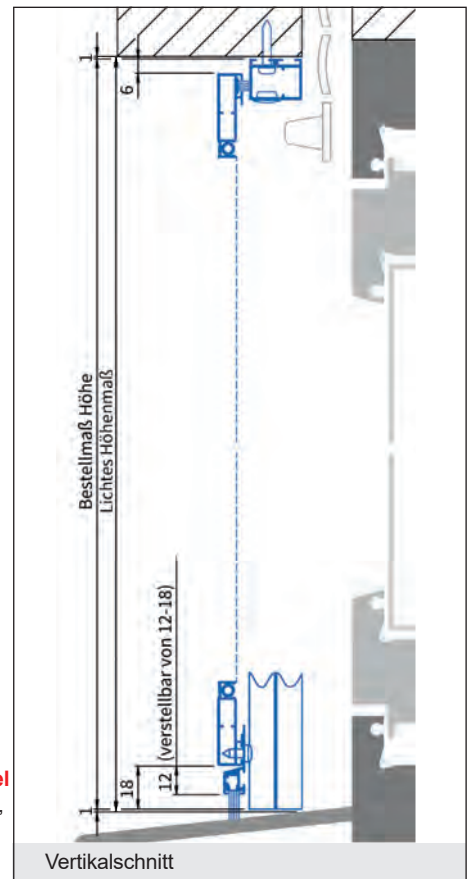
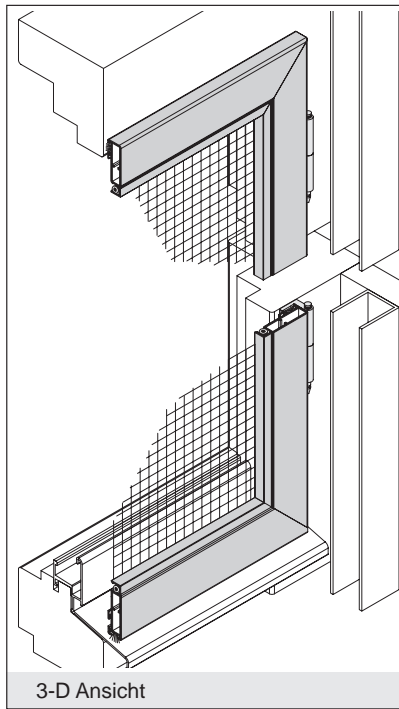

Verwendete Profile:

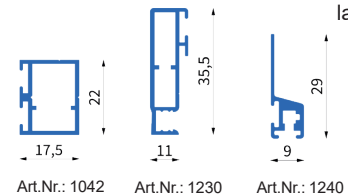

lam1.de/DF-4-5hB

Preisgruppe 1

Breite	500	600	700	800	900	1000	1100	1200	1300	1400
500	292	304	316	328	340	352	364	376	388	400 €
Höhe 600	302	314	326	338	350	362	374	386	398	410 €
700	311	323	335	347	359	371	383	395	407	419 €
800	321	333	345	357	369	381	393	405	417	429 €
900	330	342	354	366	378	390	402	414	426	438 €
1000	340	352	364	376	388	400	412	424	436	448 €
1100	350	362	374	386	398	410	422	434	446	458 €
1200	359	371	383	395	407	419	431	443	455	470 €
1300	369	381	393	405	417	429	441	454	467	483 €
1400	378	390	402	414	426	438	450	465	479	496 €
1500	388	400	412	424	436	448	461	476	492	509 €
1600	399	411	423	435	447	460	474	489	507	524 €
1700	410	422	432	444	458	472	488	503	521	538 €
1800	440	454	468	483	498	515	533	552	573	592 €
1900	449	464	478	492	509	527	544	563	584	603 €
2000	459	473	488	503	520	537	554	572	593	614 €
2100	468	483	497	514	530	546	564	584	603	623 €
2200	479	494	508	524	540	558	574	593	614	635 €
2300	489	503	518	533	550	567	585	603	623	645 €
2400	498	514	530	545	563	581	597	616	636	656 €
2500	512	527	543	558	574	592	609	628	648	669 €
2600	522	538	554	569	586	603	621	639	659	680 €

Fertigung erfolgt ab 1800 mm mit gewebetheilender Sprosse.

Ausführung:

DF/5

nach außen öffnend

Einsatzgebiet:

Alle Fensterarten mit umlaufendem bündigem Blendrahmen. Auf ausreichende Auflagefläche und Einbautiefe achten.

Einbautiefe: 14 mm

Bestellmaße:

- Breite = Lichtes Breitenmaß + 34 mm
- Höhe = Lichtes Höhenmaß + 30 mm
- Öffnungsrichtung:

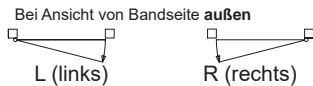

Verschlussart angeben:

- Ⓐ Mit innenliegendem Magnet und Magnetgegenplatte
- Ⓑ Mit Magnetband

- Bestellbreite max. 1400 mm
- Bestellhöhe max. 2600 mm (Quersprosse waagrecht ab 1800 mm)
- Größere Abmessungen nur nach Rücksprache möglich
- **Nicht verwenden bei Fenstern mit Stockabdeckung und Wetterschenkel**
- Standardbürstenlänge: 6,9 x 5 mm

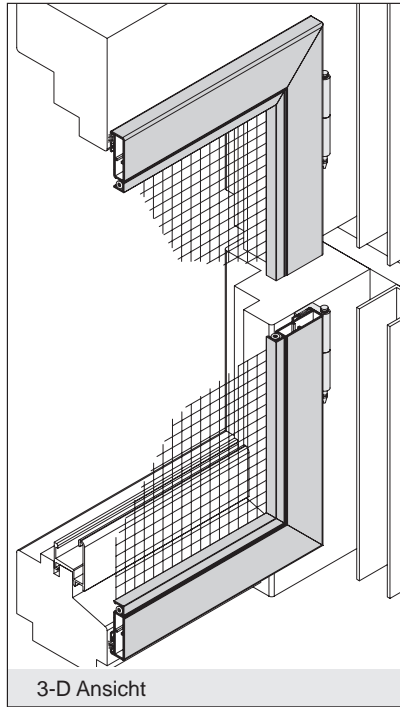

lam1.de/DF-5

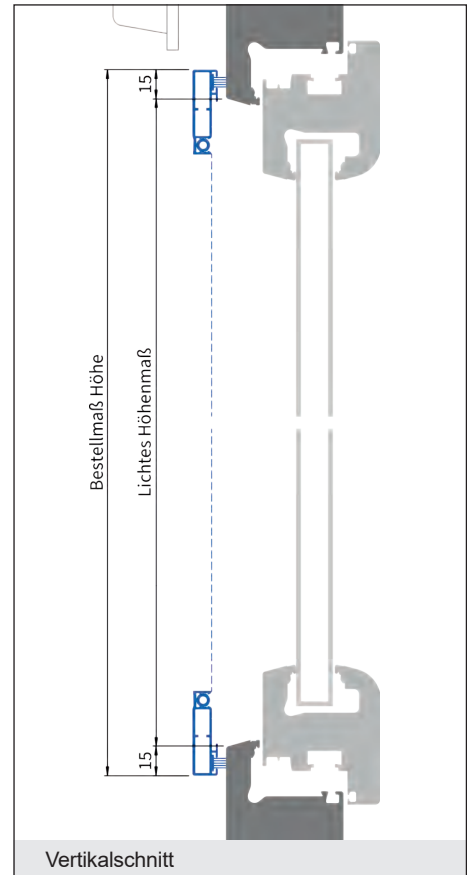

Verwendete Profile:

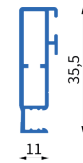

Art.Nr.: 1230

Preisgruppe 1

Breite	500	600	700	800	900	1000	1100	1200	1300	1400
500	224	230	236	242	248	254	260	266	273	280 €
Höhe	600	230	236	242	248	254	260	266	272	279
700	236	242	248	254	260	266	272	278	285	292 €
800	242	248	254	260	266	272	278	284	291	298 €
900	248	254	260	266	272	278	284	290	297	304 €
1000	254	260	266	272	278	284	290	296	303	310 €
1100	260	266	272	278	284	290	296	302	309	316 €
1200	266	272	278	284	290	296	302	308	315	322 €
1300	270	276	282	288	294	300	306	314	321	328 €
1400	275	281	287	293	300	308	316	324	334	344 €
1500	280	286	292	299	308	317	327	336	346	356 €
1600	285	291	298	306	316	327	336	346	356	366 €
1700	290	298	308	318	329	340	350	360	370	382 €
1800	320	332	344	356	368	380	392	405	418	432 €
1900	324	336	348	362	374	386	401	418	434	450 €
2000	329	341	353	364	377	390	405	423	440	455 €
2100	334	346	358	369	382	396	412	429	446	462 €
2200	339	351	363	375	388	402	419	435	452	470 €
2300	344	356	368	381	395	408	425	443	459	477 €
2400	351	363	375	388	402	418	434	450	467	485 €
2500	357	369	381	395	411	425	443	459	477	495 €
2600	364	376	388	402	419	434	450	470	486	506 €

Fertigung erfolgt ab 1800 mm mit gewebetheilender Sprosse.

Ausführung:

DF/5B

nach außen öffnend, Bürste unten

Einsatzgebiet:

Alle Fensterarten mit 3-seitig bündigem Blendrahmen und vorstehender Regenschiene. Auf ausreichende Auflagefläche und Einbautiefe achten.

Einbautiefe: 14 mm

Bestellmaße:

- Breite = Lichtes Breitenmaß + 34 mm
- Höhe = Lichtes Höhenmaß + 9 mm
- Öffnungsrichtung:

Bei Ansicht von Bandseite **außen**



L (links) R (rechts)

Verschlussart angeben:

- A Mit innenliegendem Magnet und Magnetgegenplatte
- B Mit Magnetband

- Bestellbreite max. 1400 mm
- Bestellhöhe max. 2600 mm (Quersprosse waagrecht ab 1800 mm)
- Größere Abmessungen nur nach Rücksprache möglich
- **Nicht verwenden bei Fenstern mit Wetterschenkel**
- Standardbürstenlänge: 6,9 x 5 mm seitlich und oben, Bürstenlänge unten 6,9 x 9 mm

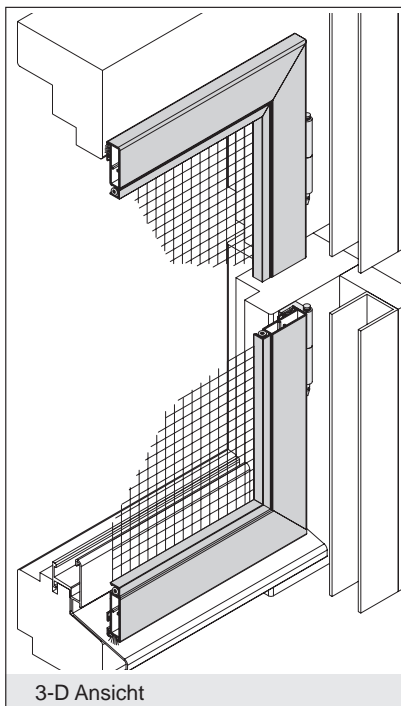

lam1.de/DF-5B

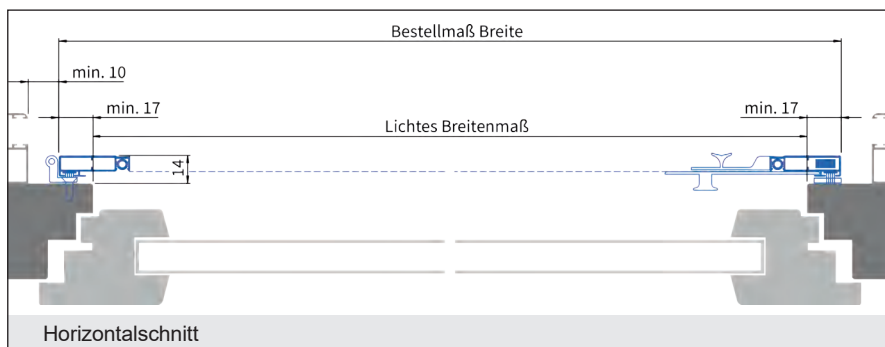
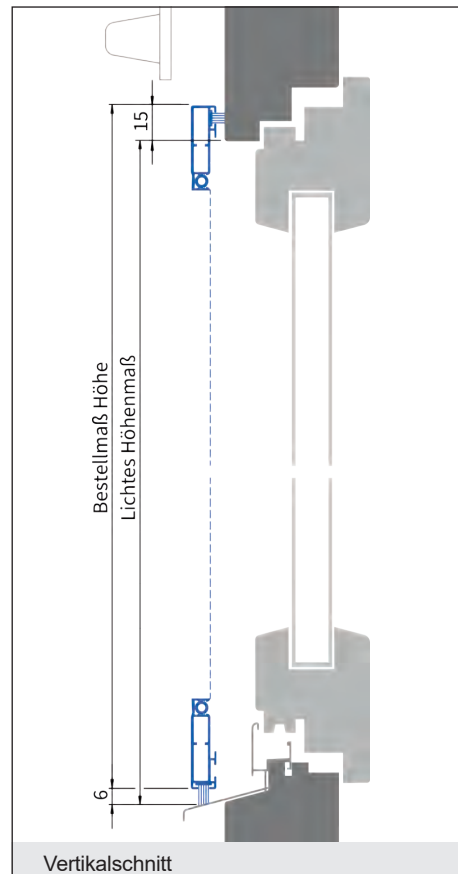

Verwendete Profile:

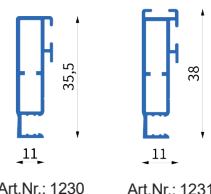

Preisgruppe 1

Breite	500	600	700	800	900	1000	1100	1200	1300	1400
500	224	230	236	242	248	254	260	266	273	280 €
600	230	236	242	248	254	260	266	272	279	286 €
700	236	242	248	254	260	266	272	278	285	292 €
800	242	248	254	260	266	272	278	284	291	298 €
900	248	254	260	266	272	278	284	290	297	304 €
1000	254	260	266	272	278	284	290	296	303	310 €
1100	260	266	272	278	284	290	296	302	309	316 €
1200	266	272	278	284	290	296	302	308	315	322 €
1300	270	276	282	288	294	300	306	314	321	328 €
1400	275	281	287	293	300	308	316	324	334	344 €
1500	280	286	292	299	308	317	327	336	346	356 €
1600	285	291	298	306	316	327	336	346	356	366 €
1700	290	298	308	318	329	340	350	360	370	382 €
1800	320	332	344	356	368	380	392	405	418	432 €
1900	324	336	348	362	374	386	401	418	434	450 €
2000	329	341	353	364	377	390	405	423	440	455 €
2100	334	346	358	369	382	396	412	429	446	462 €
2200	339	351	363	375	388	402	419	435	452	470 €
2300	344	356	368	381	395	408	425	443	459	477 €
2400	351	363	375	388	402	418	434	450	467	485 €
2500	357	369	381	395	411	425	443	459	477	495 €
2600	364	376	388	402	419	434	450	470	486	506 €

Fertigung erfolgt ab 1800 mm mit gewebetheilender Sprosse.

Ausführung:

DF/8

mit Einbaurahmen, nach außen öffnend

Einsatzgebiet:

Alle Fensterarten, flächenversetzt, ohne Wetterschenkel. Montage im lichten Raum des Blendrahmens. Stulptrennung optional.

Einbautiefe: 14 mm

Bestellmaße:

- Breite = Lichtes Breitenmaß - 2 mm
- Höhe = Lichtes Höhenmaß - 2 mm
- Öffnungsrichtung:

Bei Ansicht von Bandseite **außen**



- Bestellbreite max. 1400 mm
- Bestellhöhe max. 2600 mm (Quersprosse waagrecht ab 1800 mm)
- Größere Abmessungen nur nach Rücksprache möglich

- Nicht verwenden bei Fenstern mit Wetterschenkel

- Standardbürstenlänge: 6,9 x 4 mm

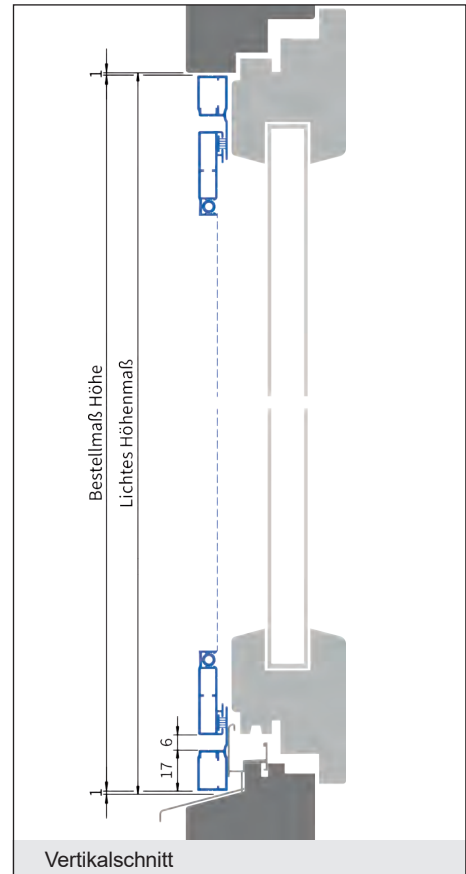
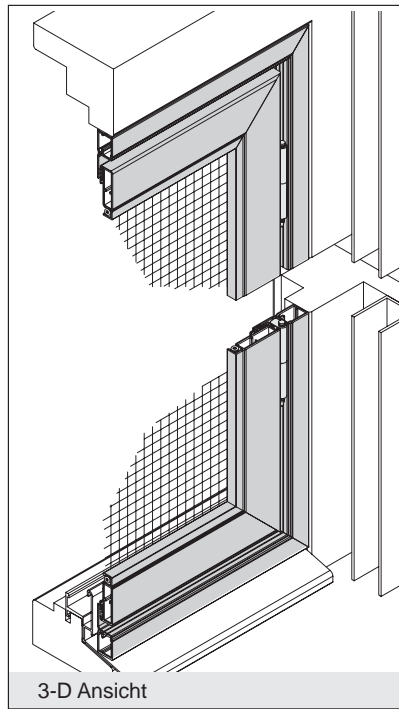

Hinweis

Klebefestigung! Siehe Seite 107!

Praxis-Tipp:

Bei Montage in die lichte Variante DT/8-1 prüfen.

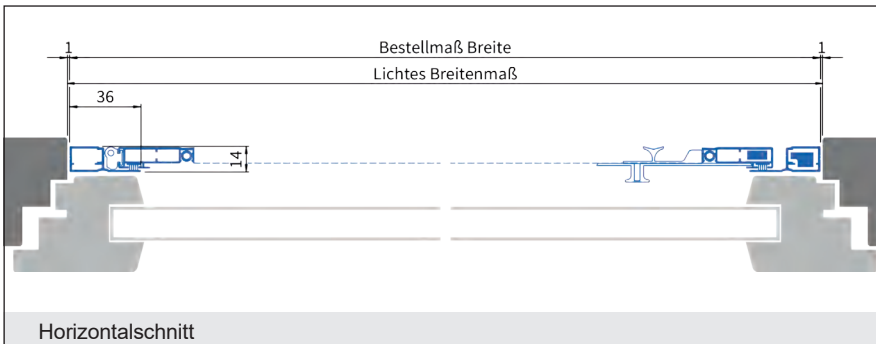

lam1.de/DF-8-Neo

Verwendete Profile:

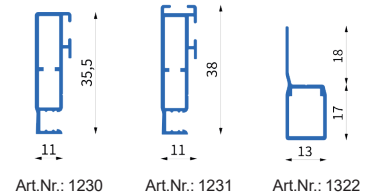

Preisgruppe 1

Breite	500	600	700	800	900	1000	1100	1200	1300	1400
500	257	269	281	293	305	317	329	341	353	365 €
600	267	279	291	303	315	327	339	351	363	375 €
700	276	288	300	312	324	336	348	360	372	384 €
800	286	298	310	322	334	346	358	370	382	394 €
900	296	308	320	332	344	356	368	380	392	404 €
1000	305	317	329	341	353	365	377	389	401	413 €
1100	315	327	339	351	363	375	387	399	411	423 €
1200	324	336	348	360	372	384	396	408	420	435 €
1300	334	346	358	370	382	394	406	419	432	448 €
1400	344	356	368	380	392	404	416	430	444	461 €
1500	353	365	377	389	401	413	426	441	458	474 €
1600	364	376	388	400	412	425	440	454	472	489 €
1700	375	387	398	410	423	437	453	468	486	503 €
1800	405	419	434	448	464	480	498	518	538	557 €
1900	414	429	443	458	474	492	509	528	549	568 €
2000	424	438	453	468	485	502	519	537	558	579 €
2100	434	448	462	479	495	512	530	549	568	588 €
2200	444	459	473	489	506	524	539	558	579	600 €
2300	454	468	483	498	515	532	550	568	588	610 €
2400	464	479	495	510	528	546	562	581	602	621 €
2500	477	492	508	524	539	557	574	593	614	634 €
2600	488	503	519	534	551	568	586	604	624	645 €

Fertigung erfolgt ab 1800 mm mit gewebetheilender Sprosse.

Ausführung:

DF/8-1

mit Einbaurahmen, nach außen öffnend

Einsatzgebiet:

Alle Fensterarten, flächenversetzt, ohne Wetterschenkel. Montage im lichten Raum des Blendrahmens. Stulptrennung optional.

Einbautiefe: 2 mm + 12 mm ins lichte Maß

Bestellmaße:

- Breite = Lichtes Breitenmaß - 2 mm
- Höhe = Lichtes Höhenmaß - 2 mm
- Öffnungsrichtung:

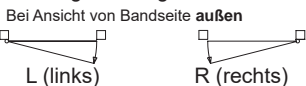

- Bestellbreite max. 1400 mm
- Bestellhöhe max. 2600 mm (Quersprosse waagrecht ab 1800 mm)
- Größere Abmessungen nur nach Rücksprache möglich

- **Nicht verwenden bei Fenstern mit Wetterschenkel**
- Standardbürstenlänge: 6,9 x 4 mm

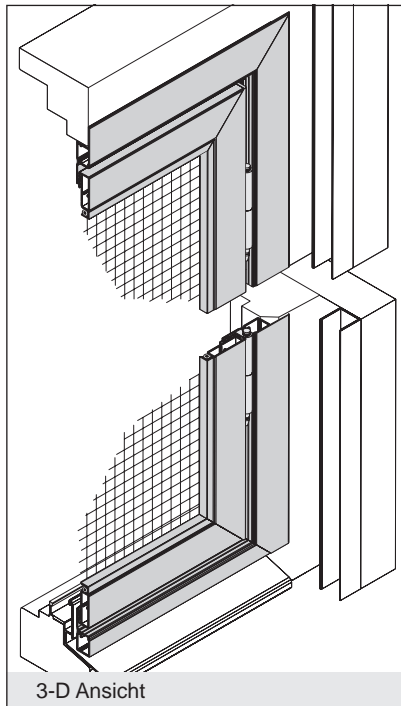

lam1.de/DF-8-1-Neo

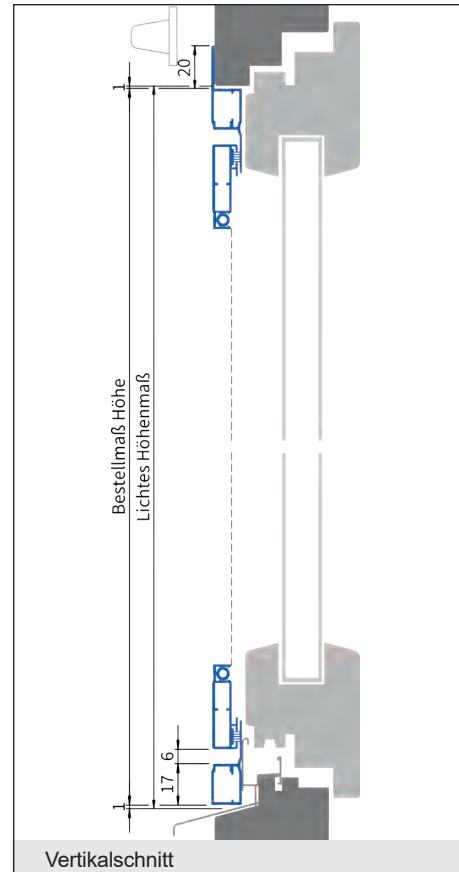

Hinweis

Klebefestigung! Siehe Seite 107!

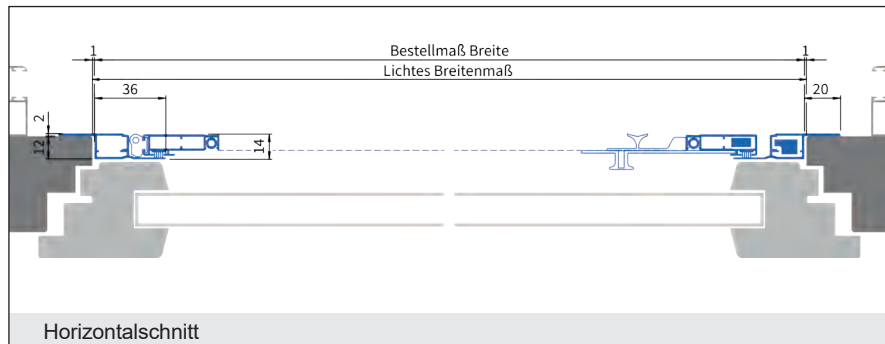

Verwendete Profile:

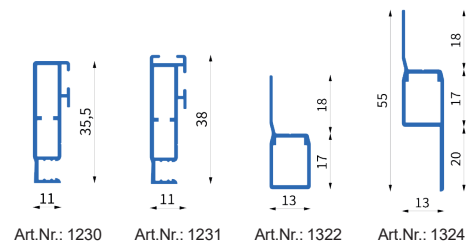

Preisgruppe 1

Breite	500	600	700	800	900	1000	1100	1200	1300	1400
500	257	269	281	293	305	317	329	341	353	365 €
Höhe 600	267	279	291	303	315	327	339	351	363	375 €
700	276	288	300	312	324	336	348	360	372	384 €
800	286	298	310	322	334	346	358	370	382	394 €
900	296	308	320	332	344	356	368	380	392	404 €
1000	305	317	329	341	353	365	377	389	401	413 €
1100	315	327	339	351	363	375	387	399	411	423 €
1200	324	336	348	360	372	384	396	408	420	435 €
1300	334	346	358	370	382	394	406	419	432	448 €
1400	344	356	368	380	392	404	416	430	444	461 €
1500	353	365	377	389	401	413	426	441	458	474 €
1600	364	376	388	400	412	425	440	454	472	489 €
1700	375	387	398	410	423	437	453	468	486	503 €
1800	405	419	434	448	464	480	498	518	538	557 €
1900	414	429	443	458	474	492	509	528	549	568 €
2000	424	438	453	468	485	502	519	537	558	579 €
2100	434	448	462	479	495	512	530	549	568	588 €
2200	444	459	473	489	506	524	539	558	579	600 €
2300	454	468	483	498	515	532	550	568	588	610 €
2400	464	479	495	510	528	546	562	581	602	621 €
2500	477	492	508	524	539	557	574	593	614	634 €
2600	488	503	519	534	551	568	586	604	624	645 €

Fertigung erfolgt ab 1800 mm mit gewebetheilender Sprosse.

Ausführung:

DF/8-2C

mit Einbaurahmen, nach innen öffnend

Einsatzgebiet:

Holzfenster mit Regenschiene oder flächenversetztes Kunststofffenster ohne Wetterschenkel. Montage im lichten Raum des Blendrahmens. Stulptrennung optional.

Einbautiefe: 2 mm + 12 mm ins lichte Maß

Bestellmaße:

- Breite = Lichtes Breitenmaß - 2 mm
- Höhe = Lichtes Höhenmaß - 2 mm
- Öffnungsrichtung:

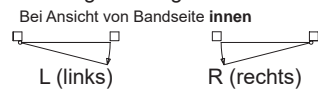

- Bestellbreite max. 1400 mm
- Bestellhöhe max. 2600 mm (Quersprosse waagrecht ab 1800 mm)
- Größere Abmessungen nur nach Rücksprache möglich

- Nicht verwenden bei Fenstern mit Wetterschenkel

- Standardbürstenlänge: 6,9 x 4 mm

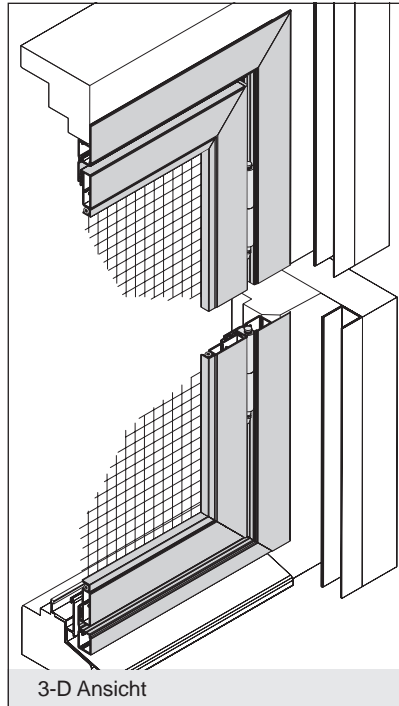

lam1.de/DF-8-2C-Neo

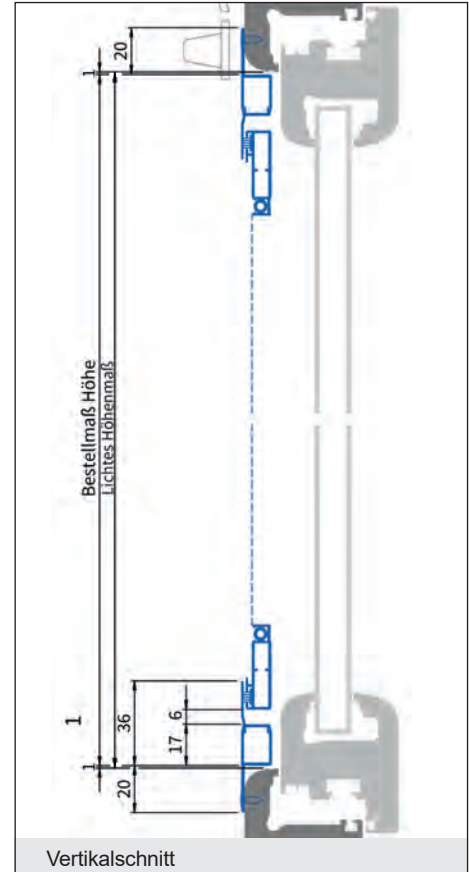

Hinweis
Klebefestigung! Siehe Seite 107!



Verwendete Profile:

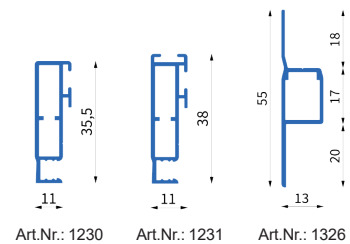

Preisgruppe 1

Breite	500	600	700	800	900	1000	1100	1200	1300	1400
500	257	269	281	293	305	317	329	341	353	365 €
Höhe	600	267	279	291	303	315	327	339	351	375 €
700	276	288	300	312	324	336	348	360	372	384 €
800	286	298	310	322	334	346	358	370	382	394 €
900	296	308	320	332	344	356	368	380	392	404 €
1000	305	317	329	341	353	365	377	389	401	413 €
1100	315	327	339	351	363	375	387	399	411	423 €
1200	324	336	348	360	372	384	396	408	420	435 €
1300	334	346	358	370	382	394	406	419	432	448 €
1400	344	356	368	380	392	404	416	430	444	461 €
1500	353	365	377	389	401	413	426	441	458	474 €
1600	364	376	388	400	412	425	440	454	472	489 €
1700	375	387	398	410	423	437	453	468	486	503 €
1800	405	419	434	448	464	480	498	518	538	557 €
1900	414	429	443	458	474	492	509	528	549	568 €
2000	424	438	453	468	485	502	519	537	558	579 €
2100	434	448	462	479	495	512	530	549	568	588 €
2200	444	459	473	489	506	524	539	558	579	600 €
2300	454	468	483	498	515	532	550	568	588	610 €
2400	464	479	495	510	528	546	562	581	602	621 €
2500	477	492	508	524	539	557	574	593	614	634 €
2600	488	503	519	534	551	568	586	604	624	645 €

Fertigung erfolgt ab 1800 mm mit gewebetheilender Sprosse.

Ausführung:

DF/8B

mit Einbaurahmen, nach außen öffnend, Bürste unten

Einsatzgebiet:

Alle Fensterarten, flächenversetzt, ohne Wetterschenkel. Montage im lichten Raum des Blendrahmens. Stulptrennung optional.

Einbautiefe: 14 mm

Bestellmaße:

- Breite = Lichtes Breitenmaß - 2 mm
- Höhe = Lichtes Höhenmaß - 2 mm
- Öffnungsrichtung:

Bei Ansicht von Bandseite **außen**



- Bestellbreite max. 1400 mm
- Bestellhöhe max. 2600 mm (Quersprosse waagrecht ab 1800 mm)
- Größere Abmessungen nur nach Rücksprache möglich
- **Nicht verwenden bei Fenstern mit Wetterschenkel**
- Standardbürstenlänge: 6,9 x 4 mm seitlich und oben, Bürstenlänge unten 6,9 x 9 mm

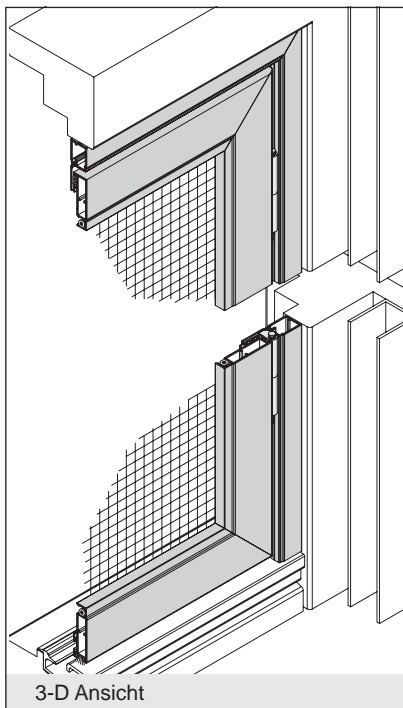

3-D Ansicht

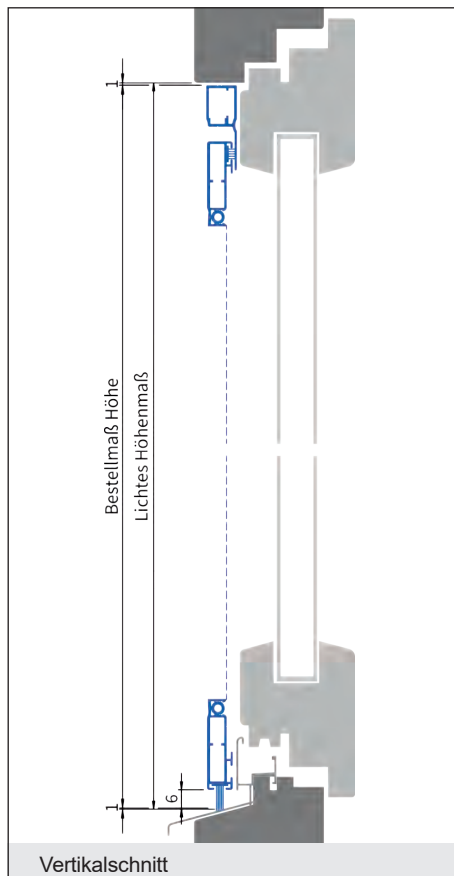

Vertikalschnitt

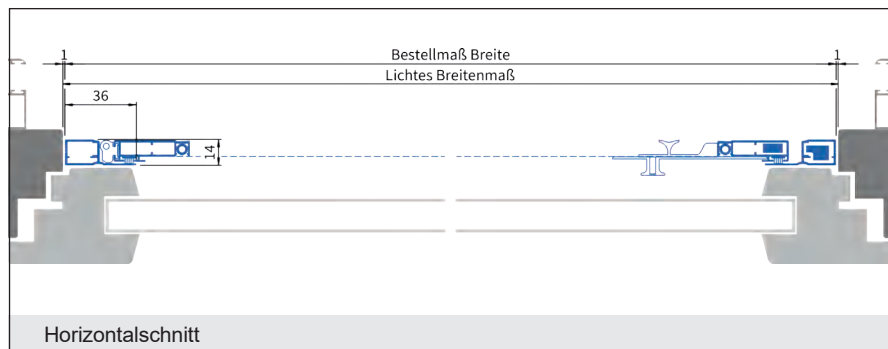

Horizontalschnitt

Hinweis Klebefestigung! Siehe Seite 107!



lam1.de/DF-8B-Neo

Verwendete Profile:

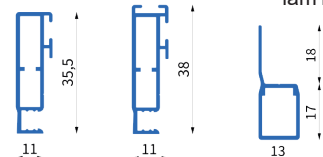

Art.Nr.: 1230

Art.Nr.: 1231

Art.Nr.: 1322

Preisgruppe 1

Breite	500	600	700	800	900	1000	1100	1200	1300	1400
500	257	269	281	293	305	317	329	341	353	365 €
600	267	279	291	303	315	327	339	351	363	375 €
700	276	288	300	312	324	336	348	360	372	384 €
800	286	298	310	322	334	346	358	370	382	394 €
900	296	308	320	332	344	356	368	380	392	404 €
1000	305	317	329	341	353	365	377	389	401	413 €
1100	315	327	339	351	363	375	387	399	411	423 €
1200	324	336	348	360	372	384	396	408	420	435 €
1300	334	346	358	370	382	394	406	419	432	448 €
1400	344	356	368	380	392	404	416	430	444	461 €
1500	353	365	377	389	401	413	426	441	458	474 €
1600	364	376	388	400	412	425	440	454	472	489 €
1700	375	387	398	410	423	437	453	468	486	503 €
1800	405	419	434	448	464	480	498	518	538	557 €
1900	414	429	443	458	474	492	509	528	549	568 €
2000	424	438	453	468	485	502	519	537	558	579 €
2100	434	448	462	479	495	512	530	549	568	588 €
2200	444	459	473	489	506	524	539	558	579	600 €
2300	454	468	483	498	515	532	550	568	588	610 €
2400	464	479	495	510	528	546	562	581	602	621 €
2500	477	492	508	524	539	557	574	593	614	634 €
2600	488	503	519	534	551	568	586	604	624	645 €

Fertigung erfolgt ab 1800 mm mit gewebetheilender Sprosse.

Ausführung:

DF/8C

mit Einbaurahmen, nach innen öffnend

Einsatzgebiet:

Alle Fensterarten, flächenversetzt oder flächenbündig. Montage auf den Blendrahmen. Stulptrennung optional.

Einbautiefe: 14 mm

Bestellmaße:

- Breite = Lichtes Breitenmaß + 34 mm
- Höhe = Lichtes Höhenmaß + 34 mm
- Öffnungsrichtung:

Bei Ansicht von Bandseite **innen**



- Bestellbreite max. 1400 mm
- Bestellhöhe max. 2600 mm (Quersprosse waagrecht ab 1800 mm)
- Größere Abmessungen nur nach Rücksprache möglich

- Nicht verwenden bei Fenstern mit Wetterschenkel

- Standardbürstenlänge: 6,9 x 4 mm

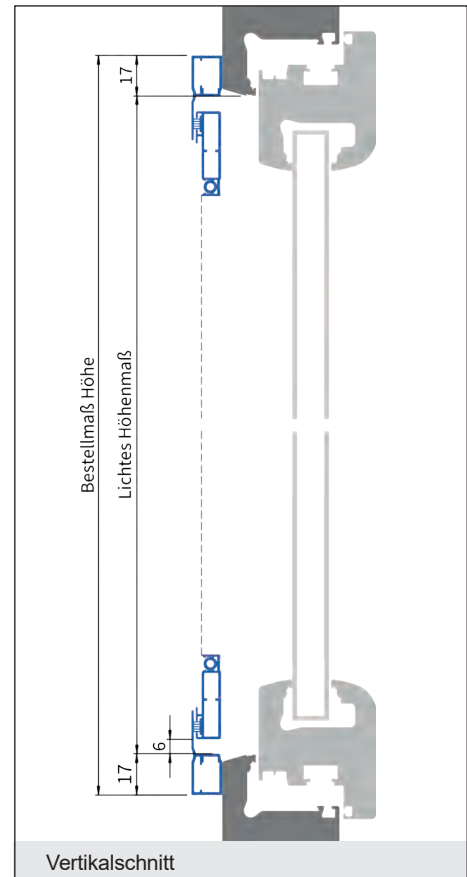
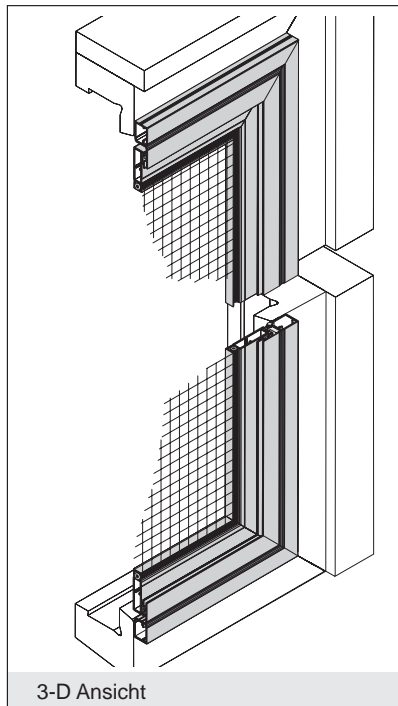

Hinweis

Klebefestigung! Siehe Seite 107!

Praxis-Tipp:

Bei Montage in die lichte Variante DF/8-2C prüfen.



lam1.de/DF-8C-Neo

Verwendete Profile:

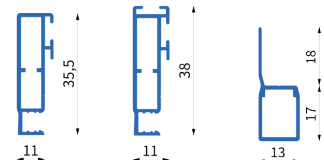

Art.Nr.: 1230

Art.Nr.: 1231

Art.Nr.: 1322

Preisgruppe 1

Breite	500	600	700	800	900	1000	1100	1200	1300	1400
500	257	269	281	293	305	317	329	341	353	365 €
600	267	279	291	303	315	327	339	351	363	375 €
700	276	288	300	312	324	336	348	360	372	384 €
800	286	298	310	322	334	346	358	370	382	394 €
900	296	308	320	332	344	356	368	380	392	404 €
1000	305	317	329	341	353	365	377	389	401	413 €
1100	315	327	339	351	363	375	387	399	411	423 €
1200	324	336	348	360	372	384	396	408	420	435 €
1300	334	346	358	370	382	394	406	419	432	448 €
1400	344	356	368	380	392	404	416	430	444	461 €
1500	353	365	377	389	401	413	426	441	458	474 €
1600	364	376	388	400	412	425	440	454	472	489 €
1700	375	387	398	410	423	437	453	468	486	503 €
1800	405	419	434	448	464	480	498	518	538	557 €
1900	414	429	443	458	474	492	509	528	549	568 €
2000	424	438	453	468	485	502	519	537	558	579 €
2100	434	448	462	479	495	512	530	549	568	588 €
2200	444	459	473	489	506	524	539	558	579	600 €
2300	454	468	483	498	515	532	550	568	588	610 €
2400	464	479	495	510	528	546	562	581	602	621 €
2500	477	492	508	524	539	557	574	593	614	634 €
2600	488	503	519	534	551	568	586	604	624	645 €

Fertigung erfolgt ab 1800 mm mit gewebetheilender Sprosse.

Ausführung:

DF/8D

**zweiflügelig mit Einbaurahmen,
nach außen öffnend**

Einsatzgebiet:

Alle Fensterarten, flächenversetzt oder flächenbündig. Montage vor dem Blendrahmen oder im lichten Raum des Blendrahmens. Auf Stulpbleiste achten.

Einbautiefe: 14 mm

Bestellmaße:

- Breite = Lichtes Breitenmaß - 2 mm
- Höhe = Lichtes Höhenmaß + 72 mm
- Bei unsymmetrisch geteilten Elementen: Maß "G" (Gehflügel) angeben
- Öffnungsrichtung:

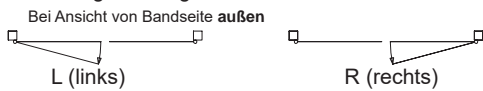

- Bestellbreite max. 2800 mm
- Bestellhöhe max. 2600 mm (Quersprosse waagrecht ab 1800 mm)
- Größere Abmessungen nur nach Rücksprache möglich
- **Nicht verwenden bei Fenstern mit Wetterschenkel**
- Standardbürstenlänge: 6,9 x 4 mm

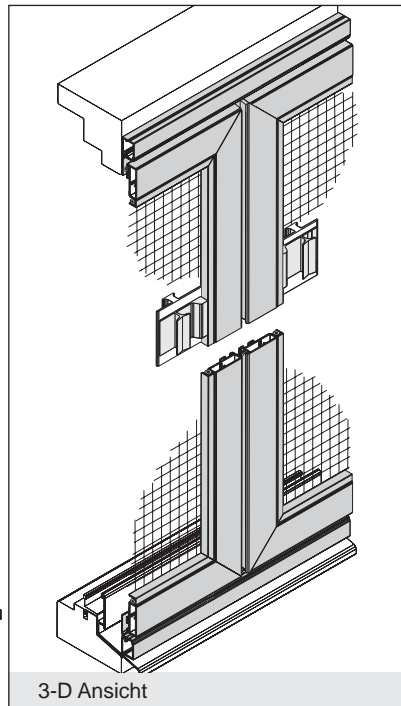

Hinweis Klebefestigung! Siehe Seite 107!

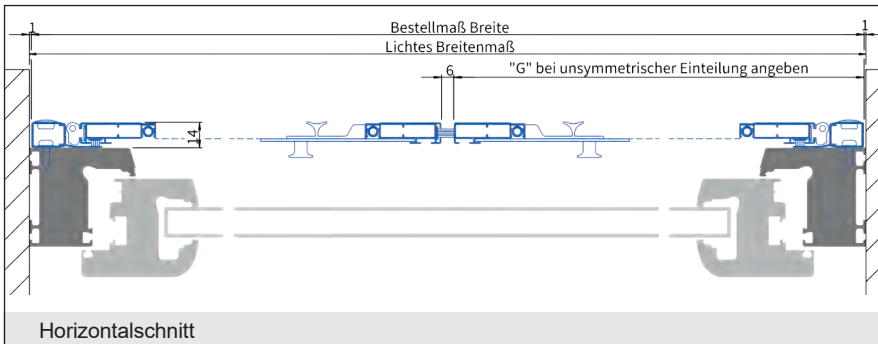
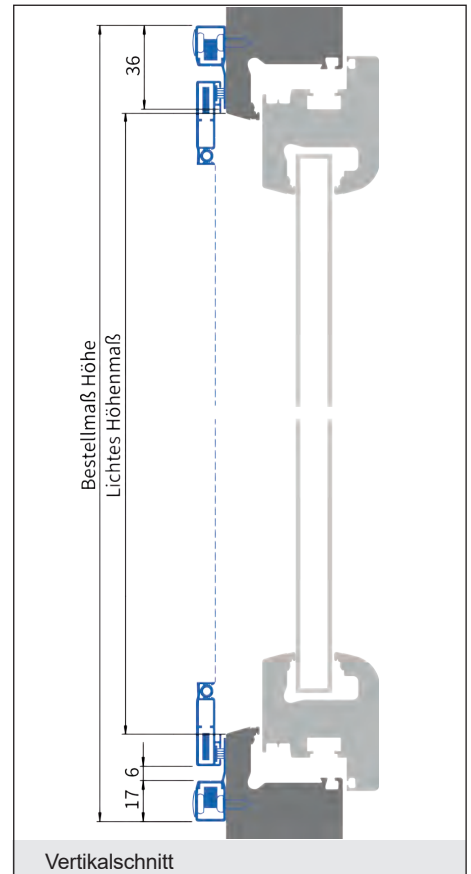

lam1.de/DF-8D-Neo

Verwendete Profile:

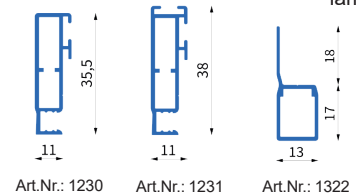

Preisgruppe 1

Breite	1000	1200	1400	1600	1800	2000	2200	2400	2600	2800
500	514	538	562	586	610	634	658	682	706	730 €
600	533	557	581	605	629	653	677	701	725	749 €
700	552	576	600	624	648	672	696	720	744	768 €
800	572	596	620	644	668	692	716	740	764	788 €
900	591	615	639	663	687	711	735	759	783	807 €
1000	610	634	658	682	706	730	754	778	802	826 €
1100	629	653	677	701	725	749	773	797	821	845 €
1200	648	672	696	720	744	768	792	816	840	869 €
1300	668	692	716	740	764	788	812	838	864	896 €
1400	687	711	735	759	783	807	831	860	888	922 €
1500	706	730	754	778	802	826	852	881	915	948 €
1600	728	752	776	800	824	850	879	908	944	977 €
1700	749	773	795	819	845	874	905	936	972	1.006 €
1800	809	838	867	896	927	960	996	1.035	1.076	1.114 €
1900	828	857	886	915	948	984	1.018	1.056	1.097	1.136 €
2000	848	876	905	936	970	1.004	1.037	1.073	1.116	1.157 €
2100	867	896	924	958	989	1.023	1.059	1.097	1.136	1.176 €
2200	888	917	946	977	1.011	1.047	1.078	1.116	1.157	1.200 €
2300	908	936	965	996	1.030	1.064	1.100	1.136	1.176	1.220 €
2400	927	958	989	1.020	1.056	1.092	1.124	1.162	1.203	1.241 €
2500	953	984	1.016	1.047	1.078	1.114	1.148	1.227	1.227	1.268 €
2600	975	1.006	1.037	1.068	1.102	1.136	1.172	1.248	1.248	1.289 €

Fertigung erfolgt ab 1800 mm mit gewebetheilender Sprosse.

Spann- und Drehrahmen für Fenster

Farben und Mehrpreise

Stand 01.04.2026

Hinweis: Mehrpreise gelten bei gleichzeitiger Bestellung mit Insektenschutz Elementen.
(Bei nachträglicher Bestellung oder Einzelabnahme sind die Preise nicht rabattfähig!)

Sondergewebe (Berechnung pro Feld)		bis 1,0 m ²	1,0-1,5 m ²	1,5-2,0 m ²	2,0-2,5 m ²	2,5-3,0 m ²
proAir, schwarz (perfekte Durchsicht, optimaler Luftdurchlass)	Aufpreis	32 €	42 €	54 €	65 €	78 €
Klarsichtgewebe, schwarz (max. 1520 mm)		im Elementpreis enthalten				
Fiberglasgewebe „Basic“, schwarz oder grau (max. 1520 mm)		im Elementpreis enthalten				
solidClear, schwarz (max. 1500 mm)	Aufpreis	58 €	77 €	99 €	117 €	138 €
Pet-Screen/Haustiergewebe, schwarz oder grau (max. 1500 mm)	Aufpreis	58 €	77 €	99 €	117 €	138 €
Feinmaschgewebe, schwarz (max. 1500 mm)	Aufpreis	48 €	64 €	81 €	99 €	113 €
Klarsichtgewebe, Edelstahl V2A oder schwarz (max. 1520 mm)	Aufpreis	98 €	130 €	166 €	206 €	240 €
Edelstahlgewebe, silber (max. 1600 mm)	Aufpreis	65 €	90 €	112 €	137 €	159 €
Aluminiumgewebe, silber oder schwarz (max. 1500 mm)	Aufpreis	47 €	62 €	80 €	98 €	112 €
Pollenschutz Gewirke, schwarz (max. 1700 mm)	Aufpreis	56 €	76 €	98 €	119 €	129 €

Die Berechnung erfolgt pro Feld. Bei Zwischenmaßen wird der Preis anhand des nächstgrößeren Maßes berechnet. Alle Preise verstehen sich zzgl. der gesetzlichen MwSt.!

Farben (ohne Aufpreis)		
Standardfarben	Farbton	Pulvernummer
verkehrsweiß glatt matt	RAL 9016	TIGER 29/10395
anthrazitgrau glatt matt	RAL 7016	TIGER 29/73570
eisenglimmer feinstruktur matt	DB 703	TIGER 29/80077
silber (eloxiert)	E6/EV1	
Standardfarben - Hochwetterfest	Farbton	Pulvernummer
ockerbraun feinstruktur tiefmatt	RAL 8001	IGP 591TA80010R10
lehmbraun feinstruktur tiefmatt	RAL 8003	IGP 591TA80030R10
sepiabraun feinstruktur tiefmatt	RAL 8014	IGP 591TA80140R10
schwarzbraun feinstruktur tiefmatt	TON 8077	IGP 591TA85560R10

Farben (30 % Aufpreis)		
Trendfarben - Hochwetterfest	Farbton	Pulvernummer
anthrazitgrau feinstruktur tiefmatt	RAL 7016	IGP 591TA70160R10
tiefschwarz feinstruktur tiefmatt	RAL 9005	IGP 591TA90050R10
weißaluminium feinstruktur tiefmatt	RAL 9006	IGP 591TA90065R30
graualuminium feinstruktur tiefmatt	RAL 9007	IGP 591TA90070R30

RAL Sonderfarben für Fertigelemente				
	Lagersortiment RAL-Farben		Sonderbeschaffung	
Farbart:	Matt	Feinstruktur	durch Kunden	durch Lämmermann
Aufpreis in % auf den Listenpreis	30 %	45 %	30 %	30 %
Mindestauftragswert	654 €	789 €	654 €	654 € (zzgl. Beschaffungskosten des Pulvers)
RAL Selbstbeschichtung 150,00 €/Auftrag				

Zusatzoptionen:

Bearbeitung/Verriegelung	
Bei Verschluss mit integrierten Blockmagneten werden standardmäßig Bürstendichtungen eingezogen, die das Schließgeräusch deutlich vermindern.	inklusive
Verriegelung zur Arretierung des Standflügels bei doppelflügeligen Türen	28,00 €
Türschließer mit einstellbarer Schließkraft (Farbe Abdeckschlauch weiß/schwarz angeben)	57,00 €
Trennschnitt Stulp	41,00 €
Montagebohrung am Element pro Rahmen	42,00 €
Änderungen von Insektenschutzrahmen (z. B. Profiländerung) pro Rahmen	45,00 €
Anbringen des Spezialklebeband pro Rahmen	66,00 €

Aufpreise:

Sprossen	
zusätzliche Sprosse - Griffsprosse 1229	62,00 €
zusätzliche Sprosse - Gewebeteilend 1228	54,00 €

Reparaturen und Gewebetausch (ohne Material)		* gilt nur für Lämmermann ISG (Fremdfabrikate müssen vorher geprüft werden)
Aufpreis für Insektenschutz-Gewebetausch für Klarsichtgewebe ohne Material.*	32,00 € netto	
Aufpreis für Insektenschutz-Gewebetausch für alle Gewebe, ausgenommen Klarsicht ohne Material.*	35,00 € netto	
Aufpreis bei Bestellungen von einzelnen Insektenschutz - Gewebe, ausgenommen Klarsichtgewebe.	12,50 € netto	

Handlingskosten (ohne Material)	
Bei Bestellungen von Insektenschutz Einzelteilen (Kleinteile) berechnen wir zusätzliche Handlingskosten.	7,50 € netto
Aufpreis bei Bestellungen von einzelnen Insektenschutz - Klarsichtgewebe.	7,50 € netto
Bei Bestellungen von zusätzlichen Profilen (Zuschnitt) in Verbindung mit IS-Elementen berechnen wir zusätzliche Handlingskosten.	12,50 € netto
Bei Bestellungen von Profilen (Zuschnitt) in einem separaten Auftrag berechnen wir zusätzliche Handlingskosten.	12,50 € netto

Expresskosten	
Aufpreis Expresslieferung innerhalb von 5 Werktagen, ab Eingang und Klärung aller Details plus Versand KK-Fuhrpark. (ab 600,00 € Auftragswert werden 20 % vom Auftragswert berechnet!)	65,00 € netto

Lieferzeit: 10 - 15 Arbeitstage

Drehtüren Produktmerkmale

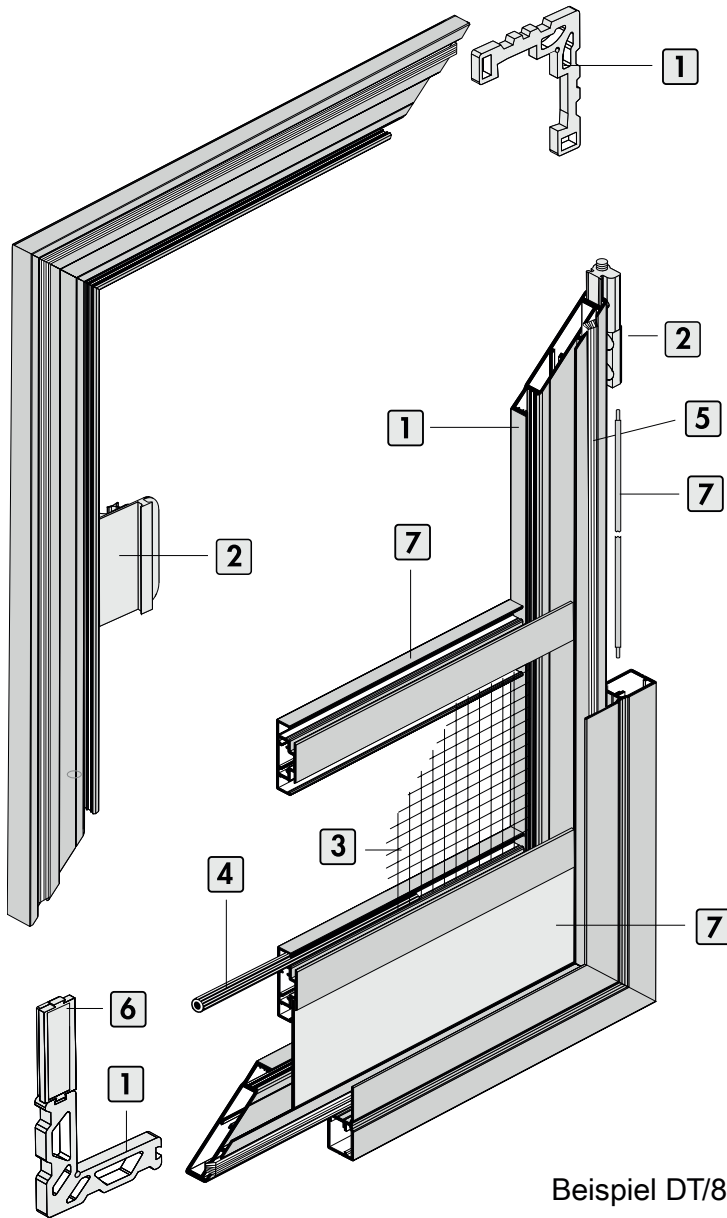

Beispiel DT/8

ACHTUNG
 Neue Klebefestigung!
 Siehe Seite 107!

1. Sämtliche Profile des Systems bestehen aus Aluminium der Legierung EN AW-6060 T66 und werden im Strangpressverfahren hergestellt. Den hohen Standard unserer Produkte erreichen wir durch geringe Maßtoleranzen der, in die Hohlkammerprofile eingeschobenen, Aluminiumwinkel, die doppelt verpresst werden.

2. Alle im System verarbeiteten Beschläge werden aus hochwertigen verschleißfreien Materialien hergestellt. Aluminium pulverbeschichtet, Edelstahl V2A oder Messing vernickelt. Unter anderem werden auch hochwertige UV- und witterungsbeständige Kunststoffe verwendet.

3. Das Gewebe für unseren Rahmen besteht standardmäßig aus Fiberglas, ist kunststoffummantelt und maschenfest verschweißt.

4. Der Keder dient zur Fixierung des Gewebes. Er besteht aus hochwertigem, speziellem PVC. Der Keder wird in die Keder Nut unserer Aluminiumprofile eingezogen und hält das Gewebe fest und straff. Das Gewebe kann jederzeit ausgetauscht werden.

5. Die Abdichtung erfolgt vierseitig durch eine, im Profil eingezogene, witterungsbeständige PP-Bürste. Durch den Einsatz verschiedener Bürstenlängen kann problemlos ein Profilversatz ausgeglichen werden.

6. Der Verschluss erfolgt über innenliegende Blockmagnete, die über die Eckwinkel fixiert sind.

7. Alle Türvarianten werden mit einer gewebe teilenden Griffspresse und einem Sockelblech versehen. Diese Bauteile verhelfen der Tür zu einer sehr hohen Stabilität. Die Sprossenhöhe kann variabel angegeben werden (Standardmaß = 102 cm, gemessen Unterkante Bestellmaß bis Mitte Sprosse, außer DT/2-10). Auf Wunsch können alle Türen mit einem Türschließer und Verriegelung ausgerüstet werden.

Drehtüren Montagebohrungen

Anzahl Montagebohrungen (Vertikal/Horizontal):

Standardraster	Horizontal:
1-flügelig	1
2-flügelig	2
Standardraster	Vertikal:
bis 1200 mm	2
bis 2200 mm	3
ab 2200 mm	4

 = Sperrkorridore: Durch innenliegende Magnete, können in den markierten Bereichen keine Bohrungen eingebracht werden.

 = Magnete: Der Sperrbereich in der Mitte des Rahmens variiert aufgrund der angegebenen Sprossenhöhe, um +/- 100 mm.

Hinweis: Bei Varianten mit 3-seitigem Einbaurahmen entfallen die Befestigungen auf der Unterseite.

1-flügelig:

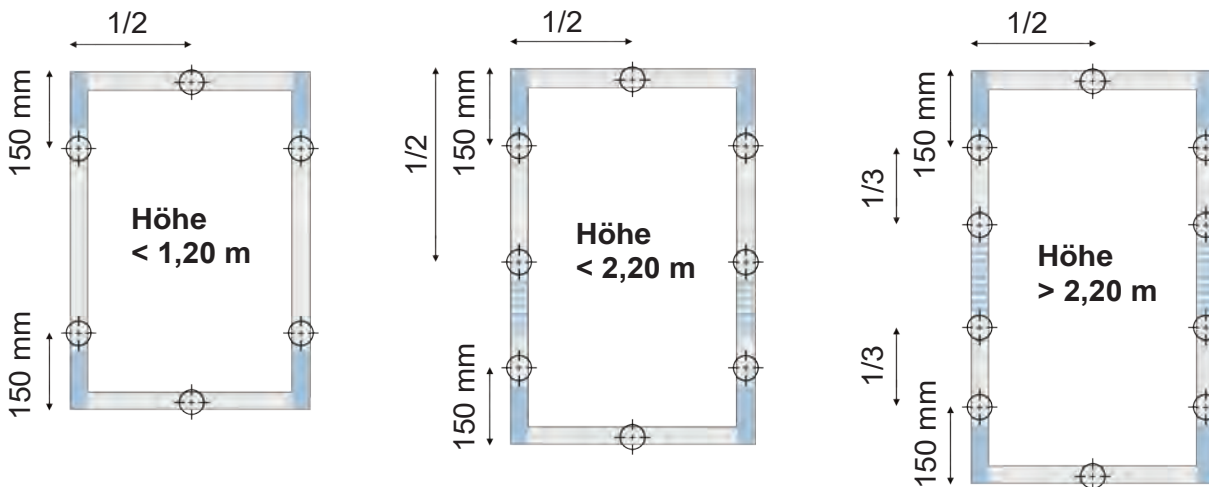

2-flügelig:

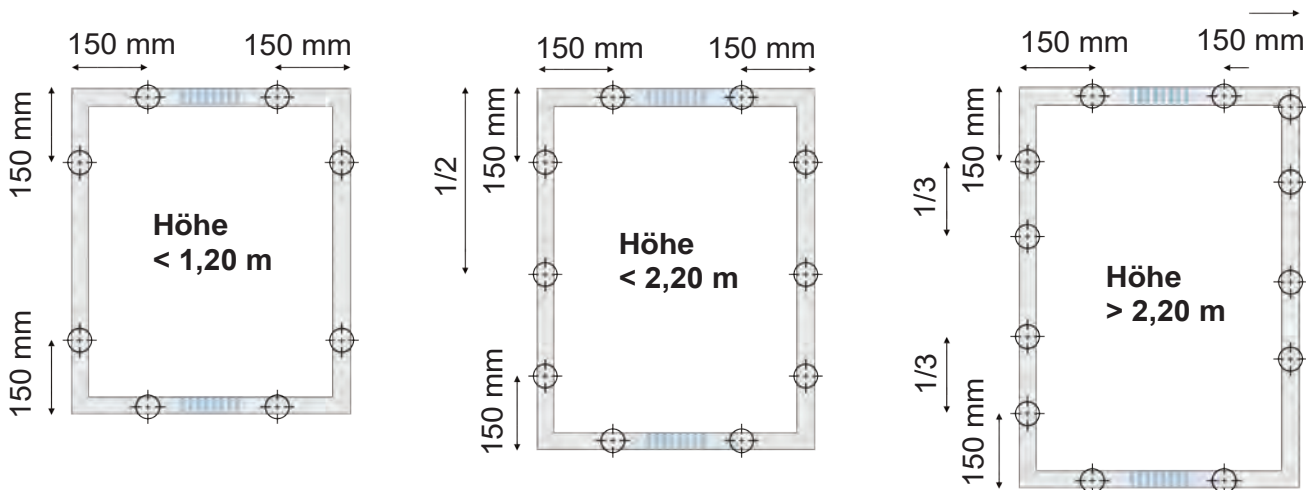

Prüfen:

Vorort ist beim Aufmaß zu prüfen, ob die vorgeschlagenen Montagebohrungen zur Befestigung für den jeweiligen Fall geeignet sind.

Montagebohrung bei Winkeln:

Bei Winkelprofilen werden produktionsseitig keine Montagebohrungen eingebracht.

Hinweis: für Variante DT/8D

Zwei Befestigungsbohrungen im oberen waagerechten Profilschenkel. Anpassung des unteren Schenkels individuell.

Bestellangaben:

Bei Bestellung ist die Ausführung der Bohrung anzugeben:

- A = frontale Befestigung
- B = seitliche Befestigung

Im Sommer erweitern wir unseren Wohnraum nach draußen. Dabei werden Terrassen-, Balkon- und Insektenschutztüren viel beansprucht. Drehtüren setzen Standards in puncto Langlebigkeit und Ästhetik. Sie werden begeistert sein.

Die hochwertige Verarbeitung der Insektenschutz-Drehtüren zeigt sich bis ins kleinste Detail. Millimetergenau gearbeitete Profilabschlüsse, teilweise verdeckte Scharniere, selbstständiges Schließen mittels Drehstab-Mechanismus, ergonomisch geformte Griffe, perfekte Profiloberflächen, hoch transparente und widerstandsfähige Gewebe sowie stabile Beschläge garantieren ein langes Türenleben ohne Reparaturen.

Besonderes Qualitätsmerkmal: Alle Drehtüren verfügen an der Unterseite über ein Trittschutzblech. Dies schont das Gewebe, ermöglicht die Öffnung mit einer sanften Fußbewegung und verleiht dem Drehrahmen zusätzliche Stabilität.



Drehtüren

Variante	Empfehlung	Öffnung	Einbautiefe	Seite
DT/2-10	alle Türarten flächenversetzt oder halbflächenversetzt	nach außen	7/6 mm	59
DT/2B-10	Holztüren mit überstehender Regenschutzschiene	nach außen	7/6 mm	60
DT/2D-10	alle Türarten flächenversetzt oder halbflächenversetzt doppelflügelig	nach außen	7/6 mm	61
DT/4-5	alle Türarten Montage vor den Rollläden im Mauerwerk	nach außen	36 mm	62
DT/4-5hB	alle Türarten Montage vor den Rollläden im Mauerwerk	nach außen	36 mm	63
DT/4-5D	alle Türarten Montage vor den Rollläden im Mauerwerk, doppelflügelig	nach außen	36 mm	64
DT/5	alle Türarten	nach außen	14 mm	65
DT/5A-2	alle Türarten mit seitlich enganliegender Rollladenführungsschiene, Abdichtung zur Führungsschiene	nach außen	14 mm	66
DT/5A-3 (ALT: DT/5A-2.2)	alle Türarten mit seitlich enganliegender Rollladenführungsschiene, Abdichtung zur Führungsschiene	nach außen	14 mm	67
DT/5B	alle Türarten mit überstehender Regenschutzschiene	nach außen	14 mm	68
DT/5hB	alle Türarten	nach außen	14/1 mm	69
DT/5D	alle Türarten, doppelflügelig	nach außen	14 mm	70
DT/6-5	alle Türarten, Montage ins Mauerwerk	nach außen	60 mm	71
DT/6-5hB	alle Türarten, Montage ins Mauerwerk	nach außen	60 mm	72
DT/6-5D	alle doppelflügeligen Türarten, Montage ins Mauerwerk, doppelflügelig	nach außen	60 mm	73
DT/8	alle Türarten, flächenversetzt	nach außen	14 mm	74
DT/8-1	alle Türarten, flächenversetzt	nach außen	2/12 mm	75
DT/8B	alle Türarten, flächenversetzt	nach außen	14 mm	76
DT/8-1B	alle Türarten, flächenversetzt	nach außen	2/12 mm	77
DT/8C	alle Türarten, flächenversetzt oder flächenbündig	nach innen	14 mm	78
DT/8CL	alle Türarten, flächenversetzt	nach innen	14 mm	79
DT/8G	alle Türarten, flächenversetzt oder flächenbündig	nach außen	14 mm	80
DT/8hB	alle Türarten, flächenversetzt oder flächenbündig	nach außen	14/1 mm	81
DT/8D	alle Türarten, flächenversetzt oder flächenbündig, doppelflügelig	nach außen	14 mm	82
DT/8-2C	Holzfenster, flächenversetzt	nach innen	2/12 mm	83
DT/8-2CL	alle Türarten, flächenversetzt	nach innen	2/12 mm	84

Hinweis:

Mehrpreise und Zusatzausstattungen für Drehrahmen siehe Seite 86!

Ausführung:

DT/2-10

nach außen öffnend

Einsatzgebiet:

Alle Türarten, flächenversetzt oder halbflächenversetzt, ohne Wetterschenkel, mit umlaufendem bündigen Blendrahmen. Auf ausreichende Auflagefläche und Einbautiefe achten.

Einbautiefe: 7 mm + 6 mm ins lichte Maß

Bestellmaße:

- Breite = Lichtes Breitenmaß - 6 mm (bis max. - 16 mm möglich)
- Höhe = Lichtes Höhenmaß - 6 mm (bis max. - 16 mm möglich)
- Öffnungsrichtung:

Bei Ansicht von Bandseite **außen**



Verschlussart: Mit Magnetband

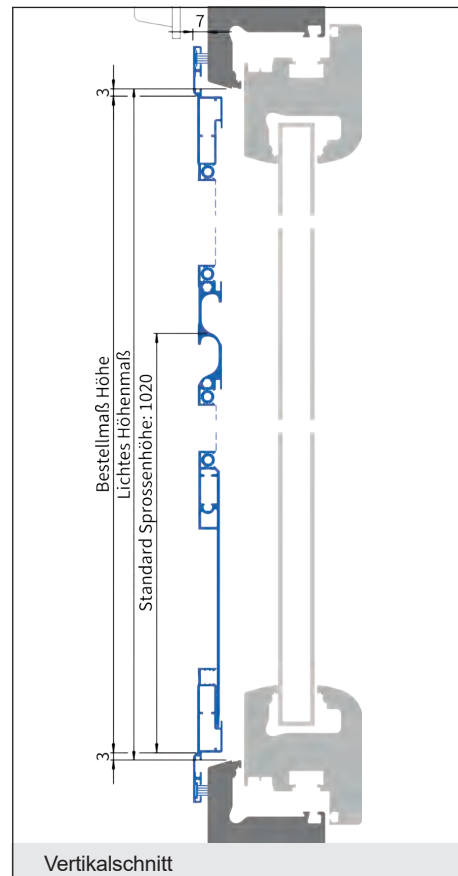
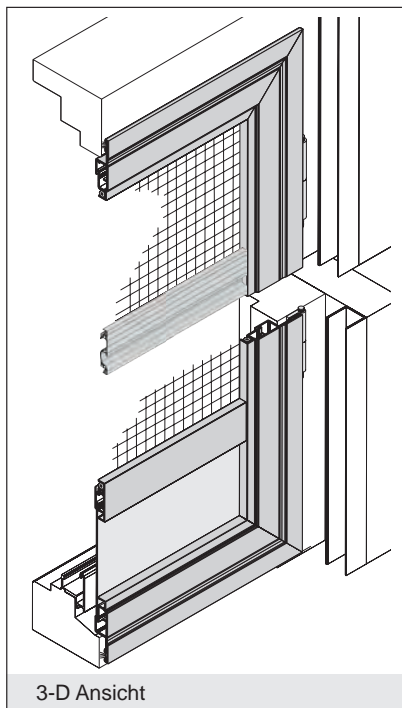

- Bestellbreite max. 1400 mm
- Bestellhöhe max. 2600 mm
- Größere Abmessungen nur nach Rücksprache möglich
- Standardmäßig Griffsprosse auf 1020 mm (Unterkante Bestellmaß Höhe bis Sprossenmitte)
- **Nicht verwenden bei Türen mit Stockabdeckung und Wetterschenkel**
- Standardbürstenlänge: 6,9 x 5 mm

Experten-Tipp:

Türschließer mit einstellbarer Schließkraft gleich mitbestellen! (Farbe Abdeckschlauch weiß/schwarz angeben)
Aufpreis siehe Seite 86!



lam1.de/DT-2-10



Verwendete Profile:

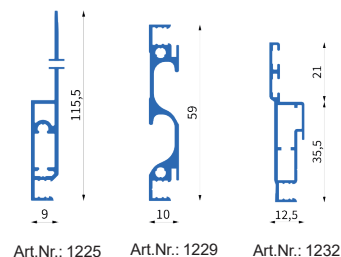

Preisgruppe 1								
Breite	700	800	900	1000	1100	1200	1300	1400
1900	432	446	458	470	485	502	518	534 €
Höhe 2000	437	448	461	474	489	507	524	539 €
2100	442	453	466	480	496	513	530	546 €
2200	447	459	472	486	503	519	536	554 €
2300	452	465	479	492	509	527	543	561 €
2400	459	472	486	502	518	534	551	569 €
2500	465	479	495	509	527	543	561	579 €
2600	472	486	503	518	534	554	570	590 €

Ausführung:

DT/2B-10

nach außen öffnend, Bürste unten

Einsatzgebiet:

Holztüren mit überstehender Regenschutzschiene. Auf ausreichende Auflagefläche und Einbautiefe achten.

Einbautiefe: 7 mm + 6 mm ins lichte Maß

Bestellmaße:

- Breite = Lichtes Breitenmaß - 6 mm (bis max. - 16 mm möglich)
- Höhe = Lichtes Höhenmaß - 9 mm (bis max. - 14 mm möglich)
- Öffnungsrichtung:

Bei Ansicht von Bandseite **außen**



L (links) R (rechts)
Verschlussart: Mit Magnetband

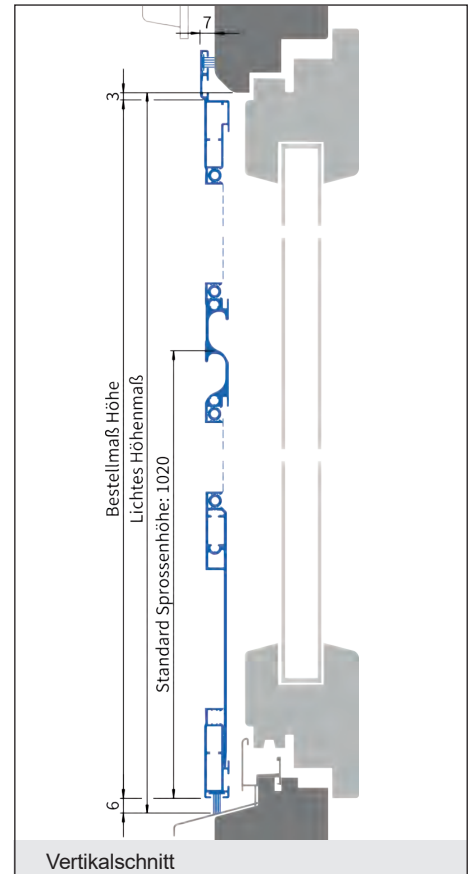
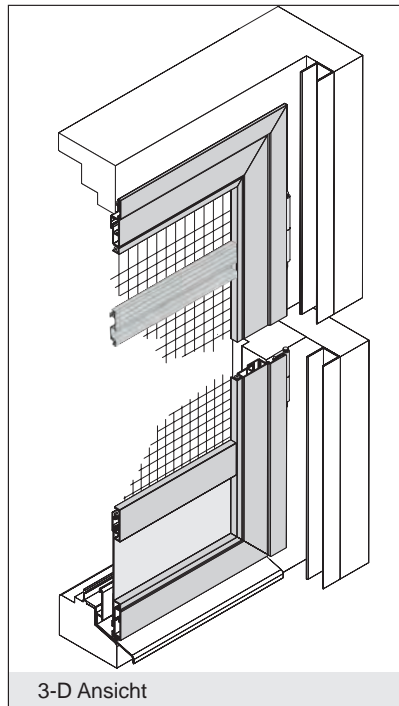

- Bestellbreite max. 1400 mm
- Bestellhöhe max. 2600 mm
- Größere Abmessungen nur nach Rücksprache möglich
- Standardmäßig Griffspose auf 1020 mm (Unterkante Bestellmaß Höhe bis Sprossenmitte)
- **Nicht verwenden bei Türen mit Wetterschenkel**
- Standardbürstenlänge: 6,9 x 5 mm seitlich und oben, Bürstenlänge unten 6,9 x 9 mm

Experten-Tipp:

Türschließer mit einstellbarer Schließkraft gleich mitbestellen!
(Farbe Abdeckschlauch weiß/schwarz angeben)
Aufpreis siehe Seite 86!



lam1.de/DT-2B-10



Verwendete Profile:

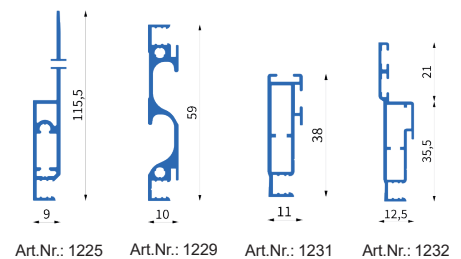

Preisgruppe 1

Breite	700	800	900	1000	1100	1200	1300	1400
1900	432	446	458	470	485	502	518	534 €
2000	437	448	461	474	489	507	524	539 €
2100	442	453	466	480	496	513	530	546 €
2200	447	459	472	486	503	519	536	554 €
2300	452	465	479	492	509	527	543	561 €
2400	459	472	486	502	518	534	551	569 €
2500	465	479	495	509	527	543	561	579 €
2600	472	486	503	518	534	554	570	590 €

Ausführung:

DT/2D-10

zweiflügelig, nach außen öffnend

Einsatzgebiet:

Alle Türarten, flächenversetzt oder halbflächenversetzt, mit umlaufendem bündigen Blendrahmen. Auf ausreichende Auflagefläche und Einbautiefe achten.

Achtung: Stulpleiste muss mindestens 6 mm zurückversetzt sein!

Es entsteht bauartbedingte, oben und unten, ein Lichtspalt zwischen Geh- und Stehflügel.

Einbautiefe: 7 mm + 6 mm ins lichte Maß

Bestellmaße:

- Breite = Lichtiges Breitenmaß - 6 mm (bis max. - 16 mm möglich)
- Höhe = Lichtiges Höhenmaß - 6 mm (bis max. - 16 mm möglich)
- Bei unsymmetrisch geteilten Elementen: Maß "G" (Gehflügel) angeben
- Öffnungsrichtung:

Bei Ansicht von Bandseite **außen**

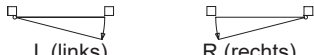

L (links) R (rechts)
Verschlussart: Mit Magnetband

- Bestellbreite max. 2400 mm
- Bestellhöhe max. 2600 mm
- Größere Abmessungen nur nach Rücksprache möglich
- Standardmäßig Griffsprosse auf 1020 mm (Unterkante Bestellmaß Höhe bis Sprossenmitte)
- **Nicht verwenden bei Türen mit Stockabdeckung und Wetterschenkel**
- Standardbürstenlänge: 6,9 x 5 mm

Experten-Tipp:

Türschließer mit einstellbarer Schließkraft gleich mitbestellen! (Farbe Abdeckschlauch weiß/schwarz angeben)
Aufpreis siehe Seite 86!



lam1.de/DT-2D-10

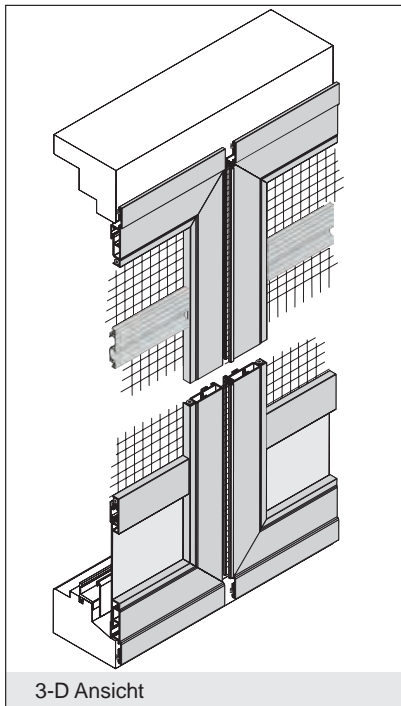

3-D Ansicht

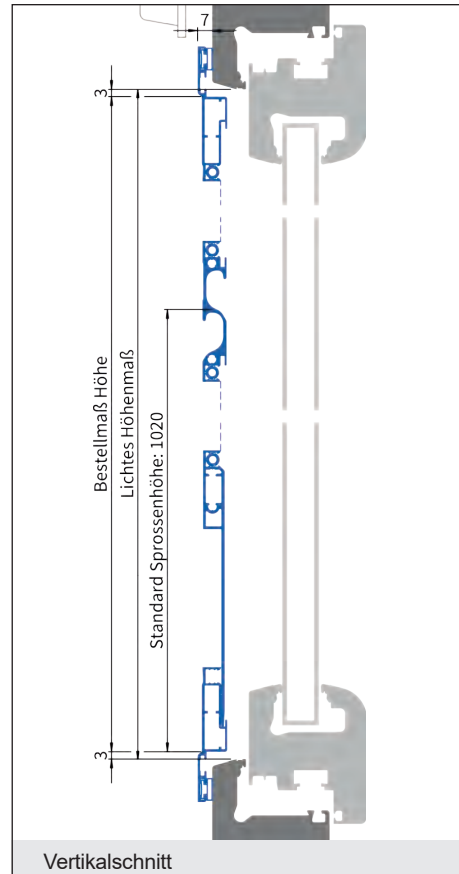

Vertikalschnitt

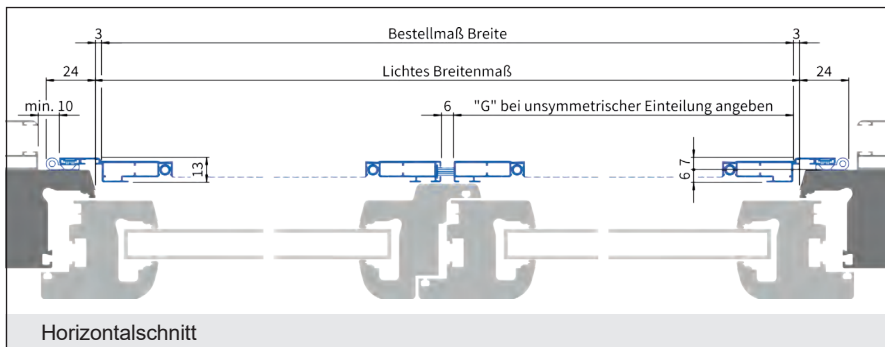

Horizontalschnitt

Verwendete Profile:

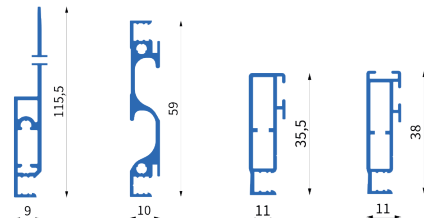

Art.Nr.: 1225 Art.Nr.: 1229 Art.Nr.: 1230 Art.Nr.: 1231

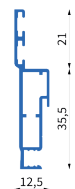

Art.Nr.: 1232

Preisgruppe 1						
Breite	1400	1600	1800	2000	2200	2400
1900	866	890	912	939	969	1.002 €
Höhe 2000	873	897	924	950	980	1.013 €
2100	884	906	933	959	993	1.025 €
2200	892	916	941	972	1.006	1.040 €
2300	904	930	956	987	1.019	1.052 €
2400	916	941	972	1.002	1.036	1.068 €
2500	930	956	989	1.019	1.052	1.085 €
2600	941	972	1.207	1.036	1.068	1.104 €

Ausführung:

DT/4-5

mit Einbaurahmen, nach außen öffnend

Einsatzgebiet:

Alle Türarten. Starker Einbaurahmen für Montage im Mauerwerk oder an der Rolloführung. Zur Abdichtung gegen das Mauerwerk können zusätzlich Bürstendichtungen eingeschoben werden.

Einbautiefe: 36 mm

Bestellmaße:

- Breite = Lichtes Breitenmaß - 2 mm
- Höhe = Lichtes Höhenmaß - 2 mm
- Öffnungsrichtung:

Bei Ansicht von Bandseite **außen**

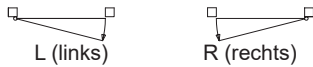

- Bestellbreite max. 1400 mm
- Bestellhöhe max. 2600 mm
- Größere Abmessungen nur nach Rücksprache möglich
- Standardmäßig Griffsprosse auf 1020 mm (Unterkante Bestellmaß Höhe bis Sprossenmitte)
- Standardbürstenlänge: 6,9 x 5 mm

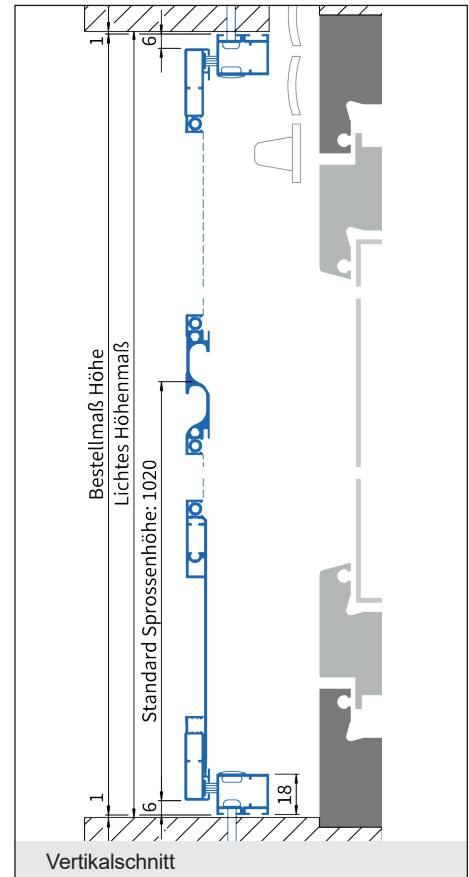
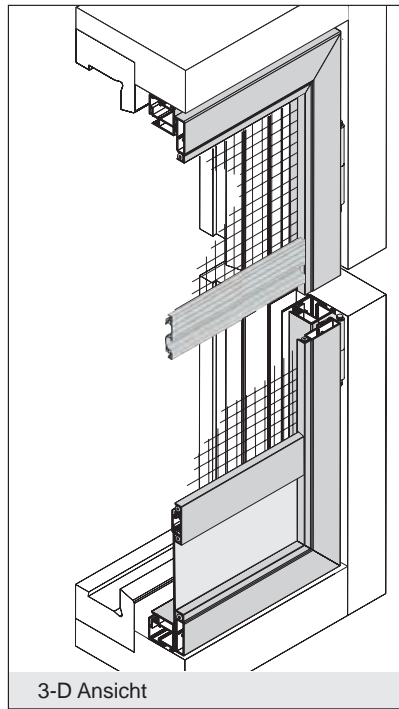

Experten-Tipp:

Türschließer mit einstellbarer Schließkraft gleich mitbestellen!
(Farbe Abdeckschlauch weiß/schwarz angeben)
Aufpreis siehe Seite 86!



lam1.de/DT-4-5



Verwendete Profile:

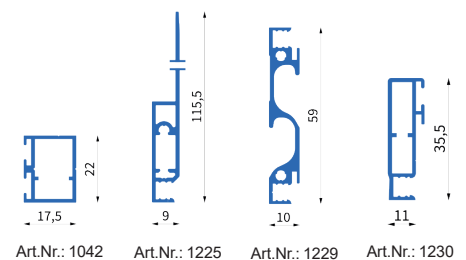

Preisgruppe 1

Breite	700	800	900	1000	1100	1200	1300	1400
1900	527	542	558	576	593	612	633	652 €
2000	537	552	569	586	603	621	642	663 €
2100	546	563	579	596	614	633	652	672 €
2200	557	573	590	608	623	642	663	684 €
2300	567	582	599	616	634	652	672	694 €
2400	579	594	612	630	646	665	686	705 €
2500	592	608	623	641	658	677	698	718 €
2600	603	618	635	652	670	688	708	729 €

Ausführung:

DT/4-5hB

mit Einbaurahmen, nach außen öffnend, höhenverstellbare Bürste unten

Einsatzgebiet:

Alle Türarten. Starker Einbaurahmen für Montage im Mauerwerk oder an der Rolloföhrung. Zur Abdichtung gegen das Mauerwerk können zusätzlich Bürstendichtungen eingeschoben werden. Auch verwendbar für barrierefreie Türen. Drehrahmen unten mit h-Bürste, Einbaurahmenteil unten entfällt.

Einbautiefe: 36 mm

Bestellmaße:

- Breite = Lichtes Breitenmaß - 2 mm
- Höhe = Lichtes Höhenmaß - 2 mm
- Öffnungsrichtung:

Bei Ansicht von Bandseite **außen**



- Bestellbreite max. 1400 mm
- Bestellhöhe max. 2600 mm
- Größere Abmessungen nur nach Rücksprache möglich
- Standardmäßig Griffsprosse auf 1020 mm (Unterkante Bestellmaß Höhe bis Sprossenmitte)
- Standardbürstenlänge: 6,9 x 5 mm, im Bürstenprofil unten 6,9 x 9 mm

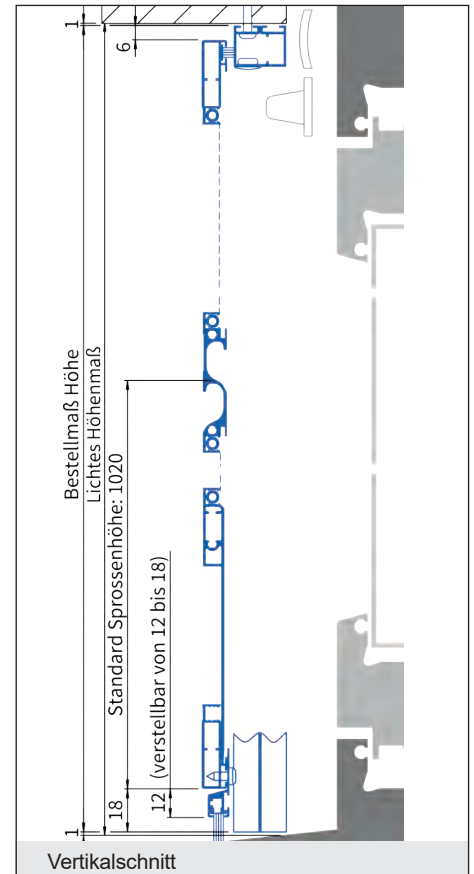
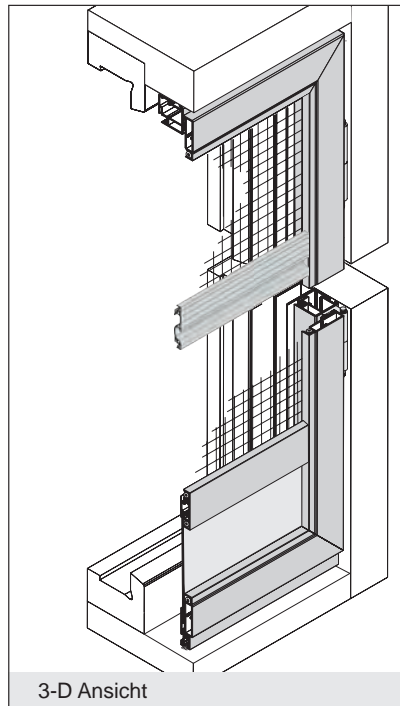

Experten-Tipp:
Türschließer mit einstellbarer Schließkraft gleich mitbestellen! (Farbe Abdeckschlauch weiß/schwarz angeben)
Aufpreis siehe Seite 86!



lam1.de/DT-4-5hB

Verwendete Profile:

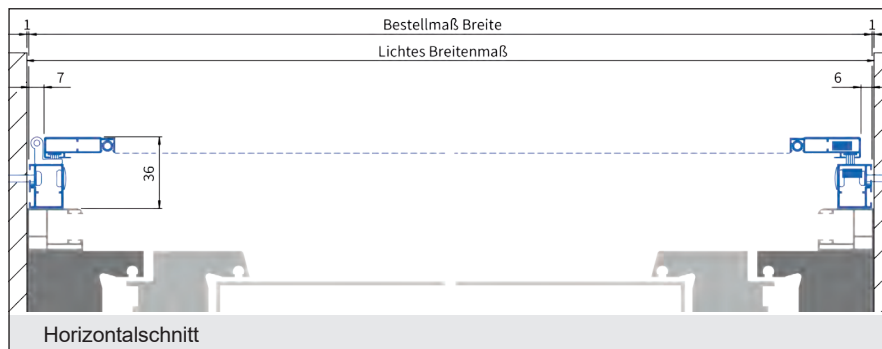
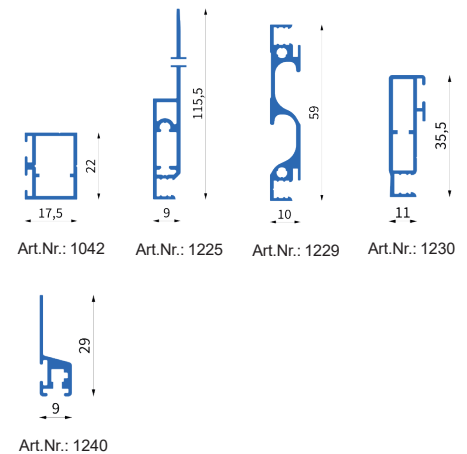

Preisgruppe 1									
Breite	700	800	900	1000	1100	1200	1300	1400	
1900	562	576	593	611	628	647	668	687	687 €
Höhe 2000	572	587	604	621	638	656	677	698	698 €
2100	581	598	614	630	648	668	687	707	707 €
2200	592	608	624	642	658	677	698	719	719 €
2300	602	617	634	651	669	687	707	729	729 €
2400	614	629	647	665	681	700	720	740	740 €
2500	627	642	658	676	693	712	732	753	753 €
2600	638	653	670	687	705	723	743	764	764 €

Ausführung:

DT/4-5D

zweiflügelig, mit Einbaurahmen, nach außen öffnend

Einsatzgebiet:

Alle Türarten. Starker Einbaurahmen für Montage im Mauerwerk oder an der Rollführung. Zur Abdichtung gegen das Mauerwerk können zusätzlich Bürstendichtungen eingeschoben werden.

Einbautiefe: 36 mm

Bestellmaße:

- Breite = Lichtes Breitenmaß - 2 mm
- Höhe = Lichtes Höhenmaß - 2 mm
- Bei unsymmetrisch geteilten Elementen: Maß "G" (Gehflügel) angeben
- Öffnungsrichtung:

Bei Ansicht von Bandseite **außen**

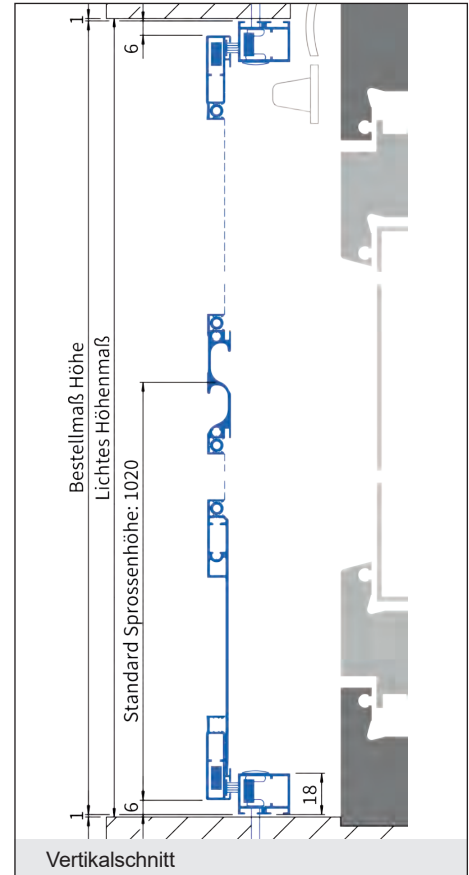
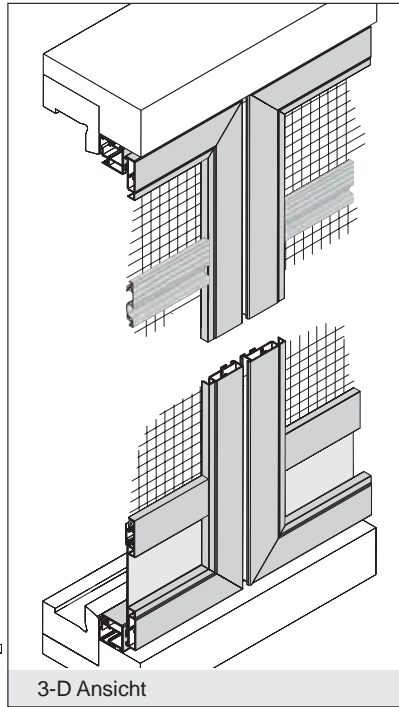

- Bestellbreite max. 2400 mm
- Bestellhöhe max. 2600 mm
- Größere Abmessungen nur nach Rücksprache möglich
- Standardmäßig Griffsporse auf 1020 mm (Unterkante Bestellmaß Höhe bis Sprossenmitte)
- Standardbürstenlänge: 6,9 x 5 mm

Experten-Tipp:

Türschließer mit einstellbarer Schließkraft gleich mitbestellen! (Farbe Abdeckschlauch weiß/schwarz angeben)
Aufpreis siehe Seite 86!



lam1.de/DT-4-5D

Verwendete Profile:

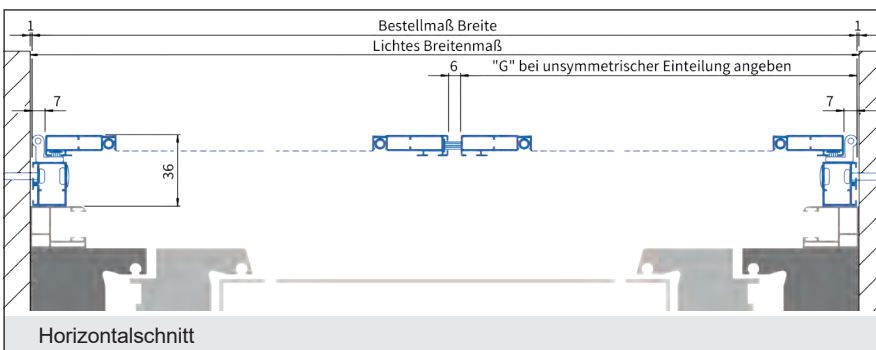
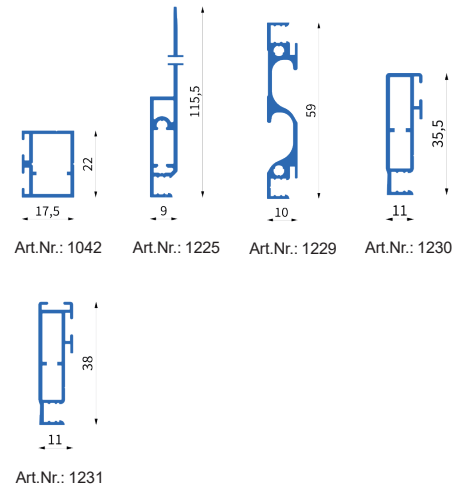

Preisgruppe 1						
Breite	1400	1600	1800	2000	2200	2400
1900	1.053	1.084	1.118	1.151	1.185	1.224 €
2000	1.073	1.103	1.139	1.172	1.206	1.245 €
2100	1.094	1.124	1.158	1.193	1.227	1.264 €
2200	1.115	1.145	1.179	1.212	1.247	1.286 €
2300	1.133	1.166	1.200	1.233	1.268	1.306 €
2400	1.158	1.190	1.224	1.257	1.292	1.330 €
2500	1.182	1.212	1.247	1.281	1.316	1.354 €
2600	1.206	1.236	1.271	1.306	1.338	1.378 €

Ausführung:

DT/5

nach außen öffnend

Einsatzgebiet:

Alle Türarten mit umlaufendem bündigen Blendrahmen. Auf ausreichende Auflagefläche und Einbautiefe achten.

Einbautiefe: 14 mm

Bestellmaße:

- Breite = Lichtes Breitenmaß + 34 mm
- Höhe = Lichtes Höhenmaß + 30 mm
- Öffnungsrichtung:

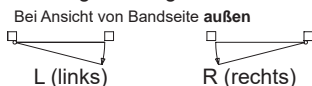

Verschlussart angeben:

- Ⓐ Mit innenliegendem Magnet und Magnetgegenplatte
- Ⓑ Mit Magnetband

- Bestellbreite max. 1400 mm
- Bestellhöhe max. 2600 mm
- Größere Abmessungen nur nach Rücksprache möglich
- Standardmäßig Griffsprosse auf 1020 mm (Unterkante Bestellmaß Höhe bis Sprossenmitte)
- Als Alternative DT/5A oder DT/5A-2 verwenden
- **Nicht verwenden bei Türen mit Stockabdeckung und Wetterschenkel**
- **Bei vorhandenem Wetterschenkel bitte Ausladung prüfen!**
- Standardbürstenlänge: 6,9 x 5 mm
- Zusatzvariante für Stulptüren mit Magnetband oben und unten und Bürste senkrecht auf Griffseite möglich

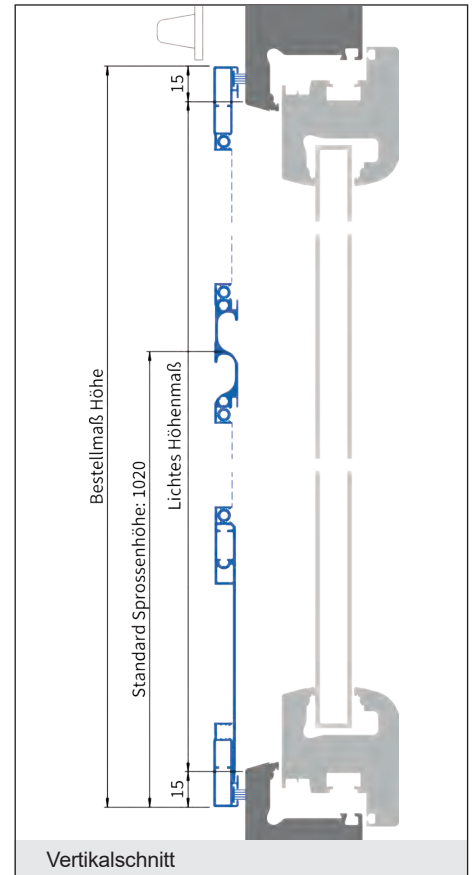
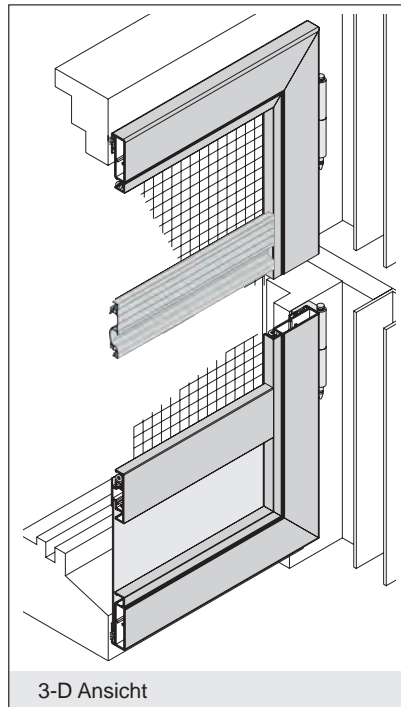

Experten-Tipp:
 Türschließer mit einstellbarer Schließkraft gleich mitbestellen!
 (Farbe Abdeckschlauch weiß/schwarz angeben)
 Aufpreis siehe Seite 86!



lam1.de/DT-5

Verwendete Profile:

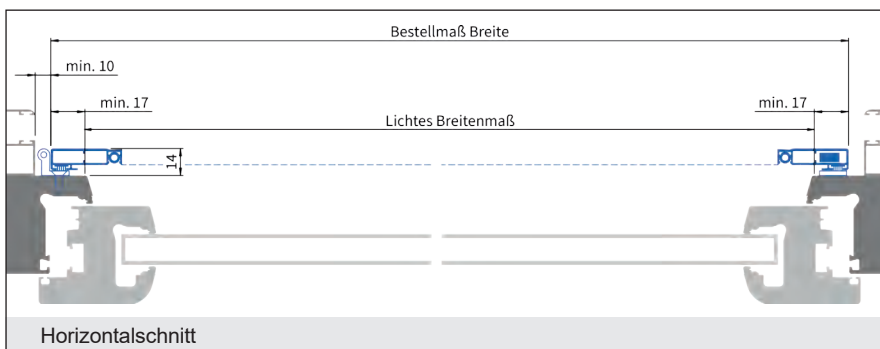
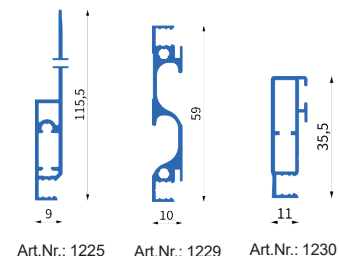

Preisgruppe 1								
Breite	700	800	900	1000	1100	1200	1300	1400
1900	432	446	458	470	485	502	518	534 €
Höhe 2000	437	448	461	474	489	507	524	539 €
2100	442	453	466	480	496	513	530	546 €
2200	447	459	472	486	503	519	536	554 €
2300	452	465	479	492	509	527	543	561 €
2400	459	472	486	502	518	534	551	569 €
2500	465	479	495	509	527	543	561	579 €
2600	472	486	503	518	534	554	570	590 €

Ausführung:

DT/5A-2

nach außen öffnend, Scharnierbefestigung an der Rolloführungsschiene

Einsatzgebiet:

Alle Türarten mit umlaufendem bündigen Blendrahmen. Auf ausreichende Auflagefläche und Einbautiefe achten. Scharniermontage seitlich an der Rolloführung. Abdichtung zur Rolloführung erfolgt durch Streifenbürste.

Einbautiefe: 14 mm

Bestellmaße:

- Breite = Lichtes Breitenmaß - 10 mm
- Höhe = Lichtes Höhenmaß + 30 mm
- Öffnungsrichtung:



Verschlussart angeben:

- Ⓐ Mit innenliegendem Magnet und Magnetgegenplatte
- Ⓑ Mit Magnetband

- Bestellbreite max. 1400 mm
- Bestellhöhe max. 2600 mm
- Größere Abmessungen nur nach Rücksprache möglich
- Standardmäßig Griffsporse auf 1020 mm (Unterkante Bestellmaß Höhe bis Sprossenmitte)
- **Nicht verwenden bei Türen mit Stockabdeckung und Wetterschenkel**
- **Bei vorhandenem Wetterschenkel bitte Ausladung prüfen!**
- Standardbürstenlänge: 6,9 x 5 mm, Bürste hinten auf Bandseite 6,9 x 9 mm

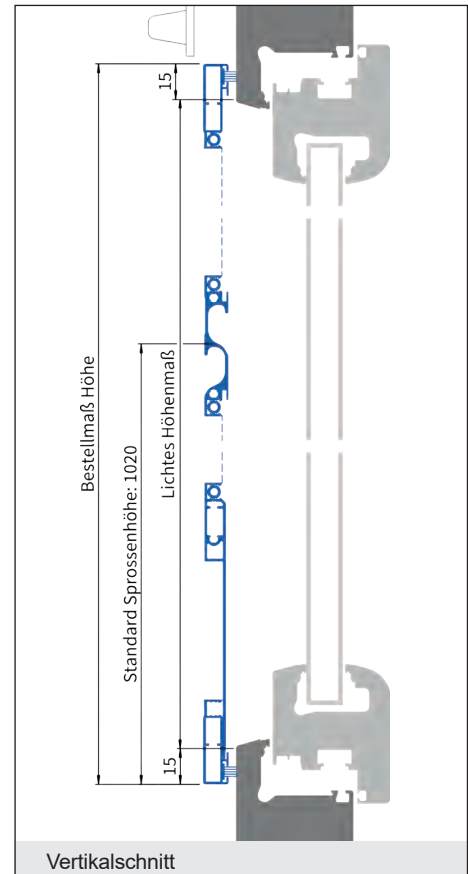
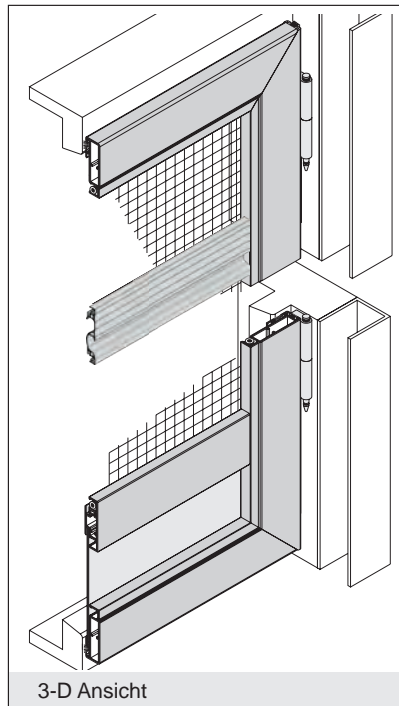

Experten-Tipp:

Türschließer mit einstellbarer Schließkraft gleich mitbestellen! (Farbe Abdeckschlauch weiß/schwarz angeben)
Aufpreis siehe Seite 86!



lam1.de/DT-5A-2

Verwendete Profile:

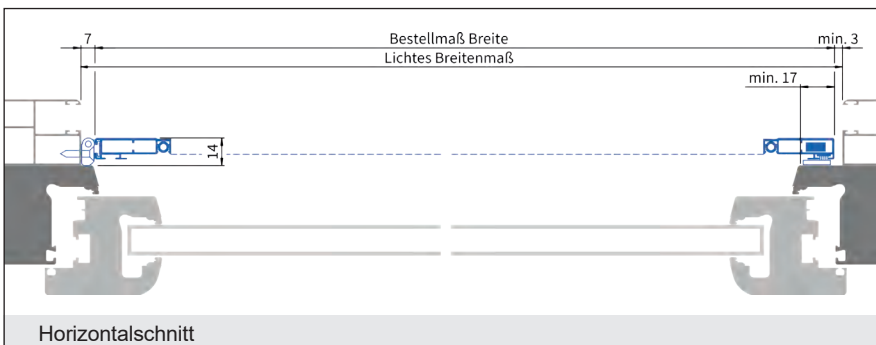
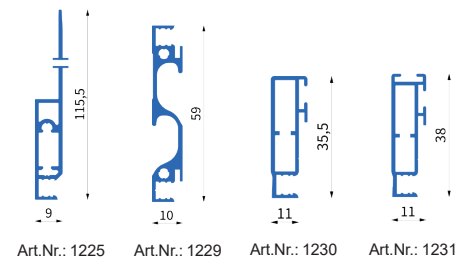

Preisgruppe 1

Breite	700	800	900	1000	1100	1200	1300	1400
1900	432	446	458	470	485	502	518	534 €
Höhe 2000	437	448	461	474	489	507	524	539 €
2100	442	453	466	480	496	513	530	546 €
2200	447	459	472	486	503	519	536	554 €
2300	452	465	479	492	509	527	543	561 €
2400	459	472	486	502	518	534	551	569 €
2500	465	479	495	509	527	543	561	579 €
2600	472	486	503	518	534	554	570	590 €

Ausführung:

DT/5A-3

nach außen öffnend, Scharniere an Trägerprofil befestigt

Einsatzgebiet:

Alle Türarten mit umlaufendem bündigen Blendrahmen. Auf ausreichende Auflagefläche und Einbautiefe achten. Einfache Montage mittels Scharnierträgerprofil.

Einbautiefe: 14 mm

Bestellmaße:

- Breite = Lichtes Breitenmaß - 27 mm
- Höhe = Lichtes Höhenmaß + 30 mm

Achtung: 7 mm Einbauluft für Scharnier beachten

Öffnungsrichtung:

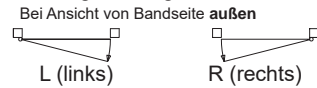

Verschlussart angeben:

- Ⓐ Mit innenliegendem Magnet und Magnetgegenplatte
- Ⓑ Mit Magnetband

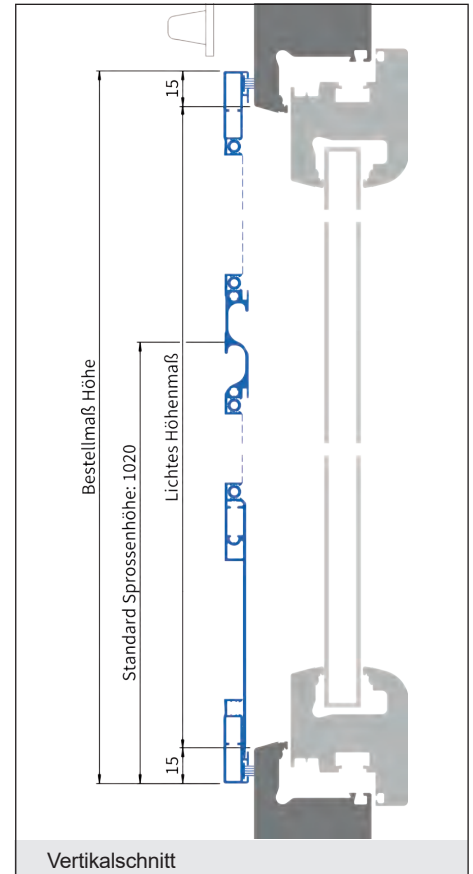
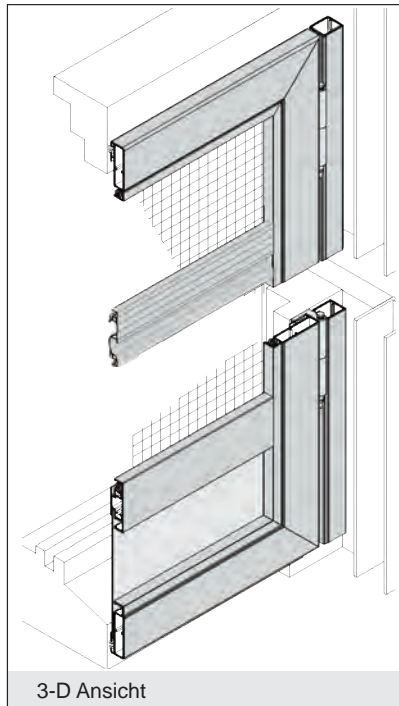

Experten-Tipp:
Türschließer mit einstellbarer Schließkraft gleich mitbestellen! (Farbe Abdeckschlauch weiß/schwarz angeben)
Aufpreis siehe Seite 86!



lam1.de/DT-5A-3

- Bestellbreite max. 1400 mm
- Bestellhöhe max. 2600 mm
- Größere Abmessungen nur nach Rücksprache möglich
- Standardmäßig Griffsporse auf 1020 mm (Unterkante Bestellmaß Höhe bis Sprossenmitte)
- **Nicht verwenden bei Türen mit Stockabdeckung und Wetterschenkel**
- **Bei vorhandenem Wetterschenkel bitte Ausladung prüfen!**
- Standardbürstenlänge: 6,9 x 5 mm, Bürste hinten auf Bandseite 6,9 x 9 mm

Verwendete Profile:

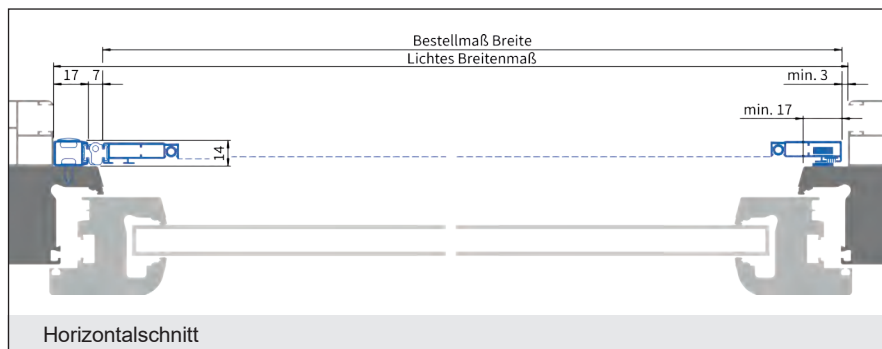
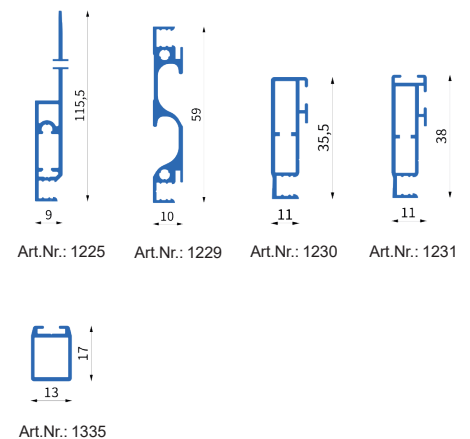

Preisgruppe 1								
Breite	700	800	900	1000	1100	1200	1300	1400
1900	476	490	503	517	534	552	569	588 €
2000	481	493	507	522	538	558	576	593 €
2100	486	498	513	528	546	564	583	601 €
2200	492	505	519	535	554	571	589	609 €
2300	497	511	527	542	560	580	597	617 €
2400	505	519	535	552	569	588	606	626 €
2500	511	527	544	560	580	597	617	637 €
2600	519	535	554	569	588	609	627	649 €

Ausführung:

DT/5B

nach außen öffnend, Bürste unten

Einsatzgebiet:

Alle Türarten mit 3-seitig bündigem Blendrahmen und vorstehender Regenschutzschiene. Auf ausreichende Auflagefläche und Einbautiefe achten. Auch verwendbar für barrierefreie Türen.

Einbautiefe: 14 mm

Bestellmaße:

- Breite = Lichtes Breitenmaß + 34 mm
- Höhe = Lichtes Höhenmaß + 9 mm
- Öffnungsrichtung:

Bei Ansicht von Bandseite **außen**



Verschlussart angeben:

- Ⓐ Mit innenliegendem Magnet und Magnetgegenplatte
- Ⓑ Mit Magnetband

- Bestellbreite max. 1400 mm
- Bestellhöhe max. 2600 mm
- Größere Abmessungen nur nach Rücksprache möglich
- Standardmäßig Griffsprosse auf 1020 mm (Unterkante Bestellmaß Höhe bis Sprossenmitte)
- **Nicht verwenden bei Türen mit Wetterschenkel**
- **Bei vorhandenem Wetterschenkel bitte Ausladung prüfen!**
- Standardbürstenlänge: 6,9 x 5 mm seitlich und oben, Bürstenlänge unten 6,9 x 9 mm

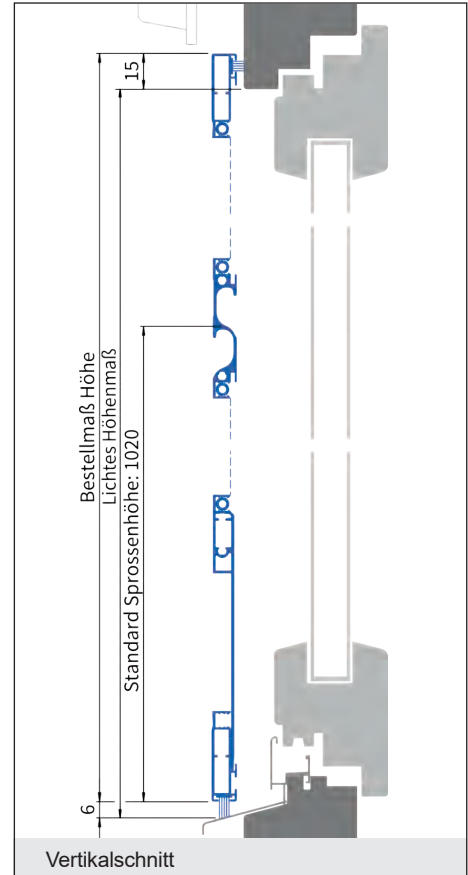
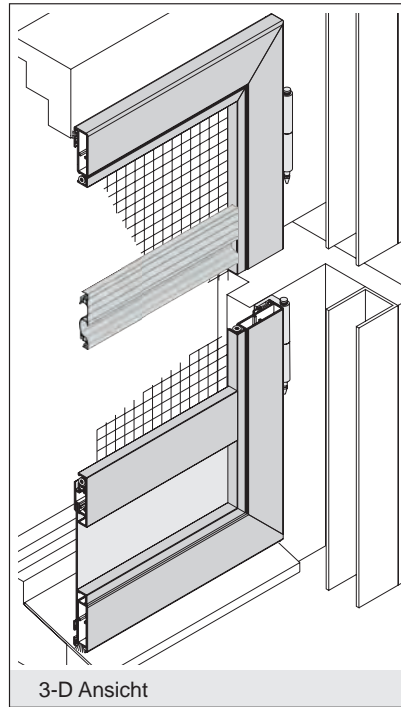

Experten-Tipp:

Türschließer mit einstellbarer Schließkraft gleich mitbestellen! (Farbe Abdeckschlauch weiß/schwarz angeben)
Aufpreis siehe Seite 86!



lam1.de/DT-5B

Verwendete Profile:

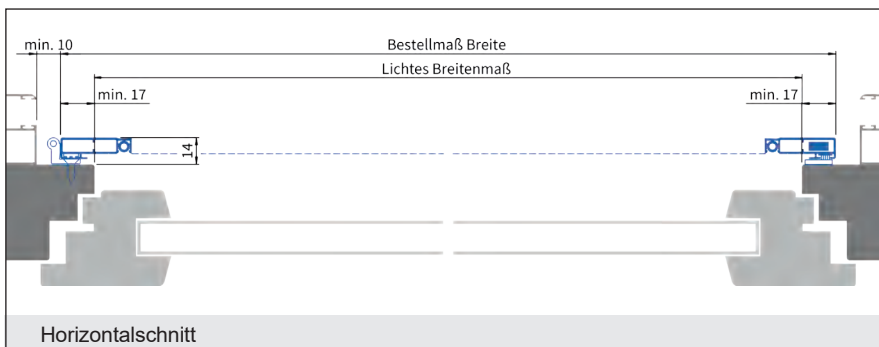
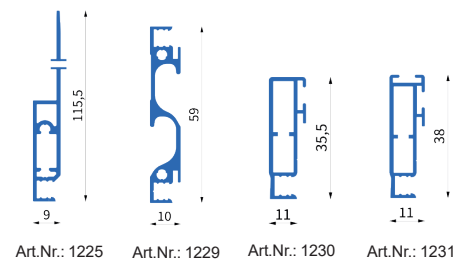

Preisgruppe 1

Breite	700	800	900	1000	1100	1200	1300	1400
1900	432	446	458	470	485	502	518	534 €
Höhe 2000	437	448	461	474	489	507	524	539 €
2100	442	453	466	480	496	513	530	546 €
2200	447	459	472	486	503	519	536	554 €
2300	452	465	479	492	509	527	543	561 €
2400	459	472	486	502	518	534	551	569 €
2500	465	479	495	509	527	543	561	579 €
2600	472	486	503	518	534	554	570	590 €

Ausführung:

DT/5hB

nach außen öffnend, höhenverstellbare Bürste unten

Einsatzgebiet:

Alle Türarten mit 3-seitig bündigem Blendrahmen. Auf ausreichende Auflagefläche und Einbautiefe achten. Auch verwendbar für barrierefreie Türen.

Einbautiefe: 14 mm + 1 mm

Bestellmaße:

- Breite = Lichtes Breitenmaß + 34 mm
- Höhe = Lichtes Höhenmaß + 15 mm (inklusive h-Bürstenprofil)
- Öffnungsrichtung:

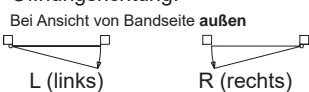

Verschlussart angeben:

- Ⓐ Mit innenliegendem Magnet und Magnetgegenplatte
- Ⓑ Mit Magnetband

- Bestellbreite max. 1400 mm
- Bestellhöhe max. 2600 mm
- Größere Abmessungen nur nach Rücksprache möglich
- Standardmäßig Griffsporse auf 1020 mm (Unterkante Bestellmaß Höhe bis Sprossenmitte)
- **Nicht verwenden bei Türen mit Stockabdeckung und Wetterschenkel**
- **Bei vorhandenem Wetterschenkel bitte Ausladung prüfen!**
- Standardbürstenlänge: 6,9 x 5 mm, im Bürstenprofil unten 6,9 x 9 mm

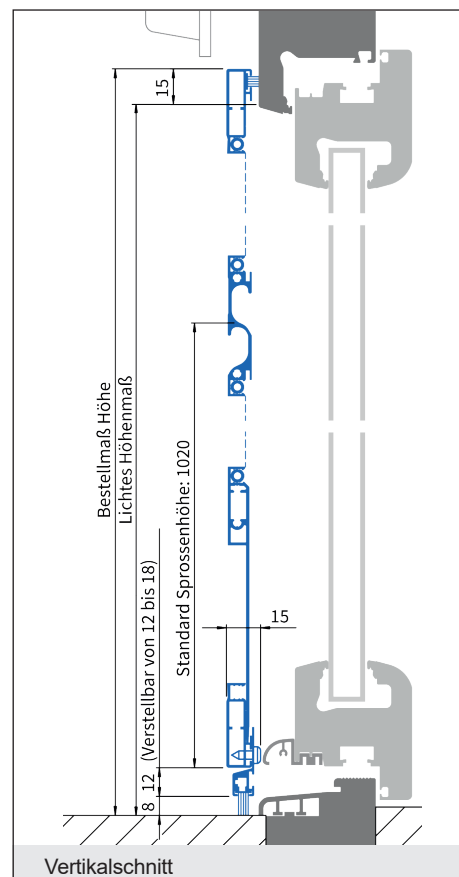
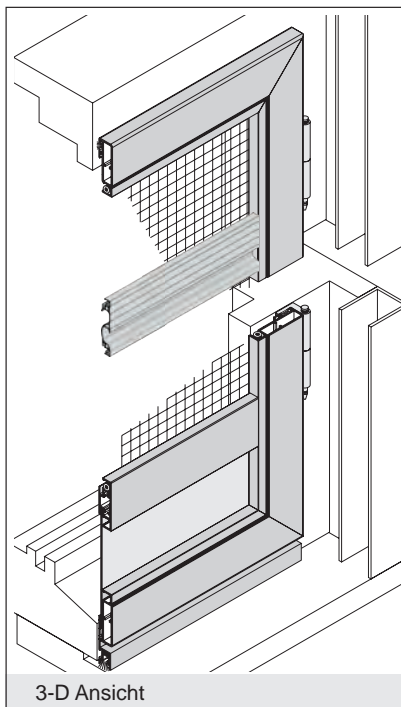

Experten-Tipp:
Türschließer mit einstellbarer Schließkraft gleich mitbestellen! (Farbe Abdeckschlauch weiß/schwarz angeben)
Aufpreis siehe Seite 86!



lam1.de/DT-5hB

Verwendete Profile:

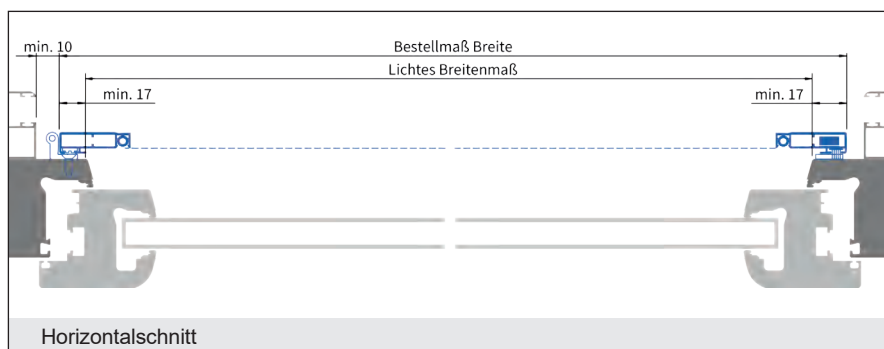
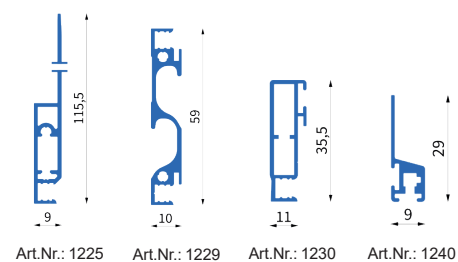

Preisgruppe 1								
Breite	700	800	900	1000	1100	1200	1300	1400
1900	467	480	492	504	520	537	552	569 €
2000	472	483	496	509	524	542	558	574 €
2100	477	488	501	515	531	548	564	581 €
2200	482	494	507	521	538	554	570	588 €
2300	486	500	514	527	544	562	578	596 €
2400	494	507	521	537	552	569	586	604 €
2500	500	514	530	544	562	578	596	614 €
2600	507	521	538	552	569	588	605	624 €

Ausführung:

DT/5D

zweiflügelig, nach außen öffnend

Einsatzgebiet:

Alle Türarten mit umlaufendem bündigem Blendrahmen. Auf ausreichende Auflagefläche und Einbautiefe achten. Montage auf dem Blendrahmen.

Einbautiefe: 14 mm

Bestellmaße:

- Breite = Lichtes Breitenmaß + 34 mm
- Höhe = Lichtes Höhenmaß + 34 mm
- Bei unsymmetrisch geteilten Elementen: Maß "G" (Gehflügel) angeben
- Öffnungsrichtung:
Bei Ansicht von Bandseite **außen**

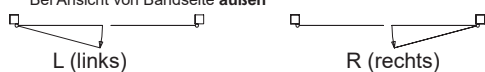

Verschlussart angeben:

- Ⓐ Mit innenliegendem Magnet und Magnetgegenplatte
- Ⓑ Mit Magnetband

- Bestellbreite max. 2400 mm
- Bestellhöhe max. 2600 mm
- Größere Abmessungen nur nach Rücksprache möglich
- Standardmäßig Griffspose auf 1020 mm (Unterkante Bestellmaß Höhe bis Sprossenmitte)
- **Nicht verwenden bei Türen mit Stockabdeckung und Wetterschenkel**
- **Bei vorhandenem Wetterschenkel bitte Ausladung prüfen!**
- Standardbürstenlänge: 6,9 x 5 mm

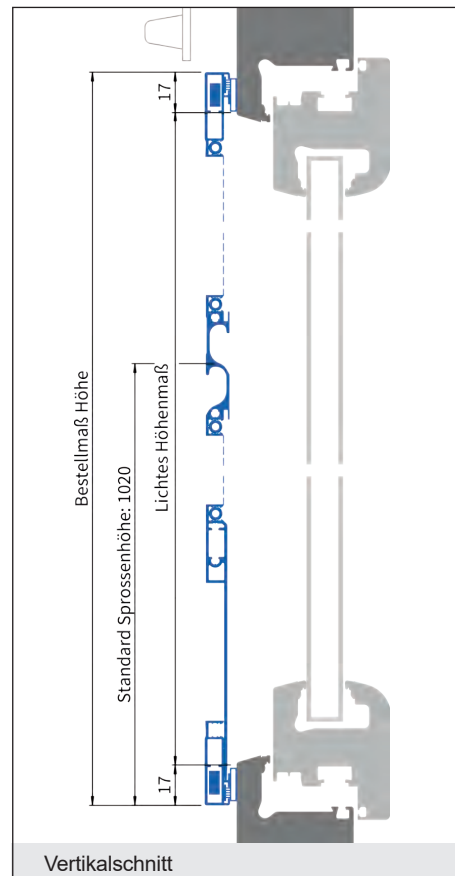
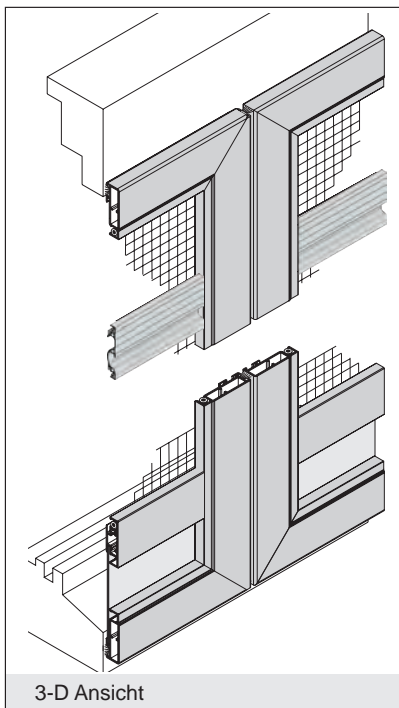

Experten-Tipp:

Türschließer mit einstellbarer Schließkraft gleich mitbestellen! (Farbe Abdeckschlauch weiß/schwarz angeben) Aufpreis siehe Seite 86!



lam1.de/DT-5D

Verwendete Profile:

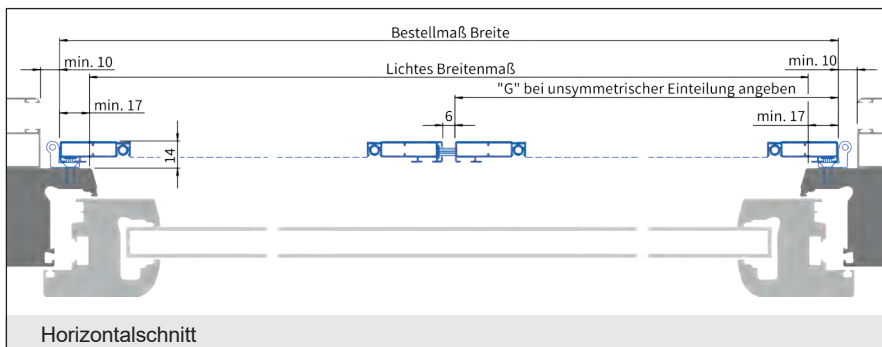
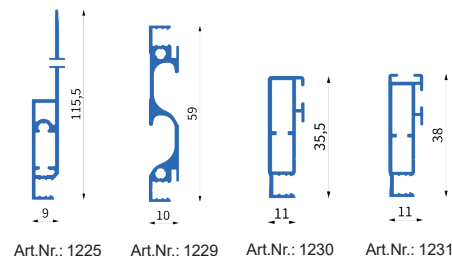

Preisgruppe 1

Breite	1400	1600	1800	2000	2200	2400
1900	866	890	912	939	969	1.002 €
Höhe 2000	873	897	924	950	980	1.013 €
2100	884	906	933	959	993	1.025 €
2200	892	916	941	972	1.006	1.040 €
2300	904	930	956	987	1.019	1.052 €
2400	916	941	972	1.002	1.036	1.068 €
2500	930	956	989	1.019	1.052	1.085 €
2600	941	972	1.207	1.036	1.068	1.104 €

Ausführung:

DT/6-5

mit Einbaurahmen, nach außen öffnend

Einsatzgebiet:

Alle Türarten. Extra starker Einbaurahmen für Montage im Mauerwerk oder an der Rolloführung. Zur Abdichtung gegen das Mauerwerk können zusätzlich Bürstendichtungen eingeschoben werden.

Einbautiefe: 60 mm

Bestellmaße:

- Breite = Lichtes Breitenmaß - 2 mm
- Höhe = Lichtes Höhenmaß - 2 mm
- Öffnungsrichtung:

Bei Ansicht von Bandseite **außen**



- Bestellbreite max. 1400 mm
- Bestellhöhe max. 2600 mm
- Größere Abmessungen nur nach Rücksprache möglich
- Standardmäßig Griffsprosse auf 1020 mm (Unterkante Bestellmaß Höhe bis Sprossenmitte)
- Standardbürstenlänge: 6,9 x 4 mm

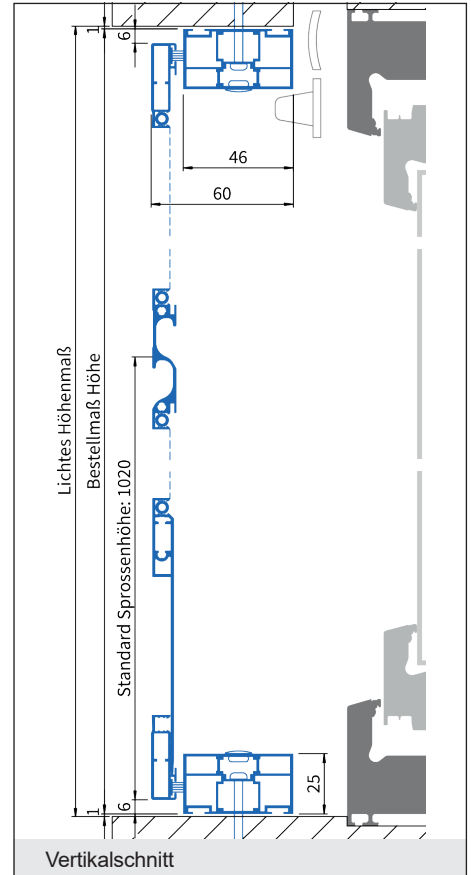
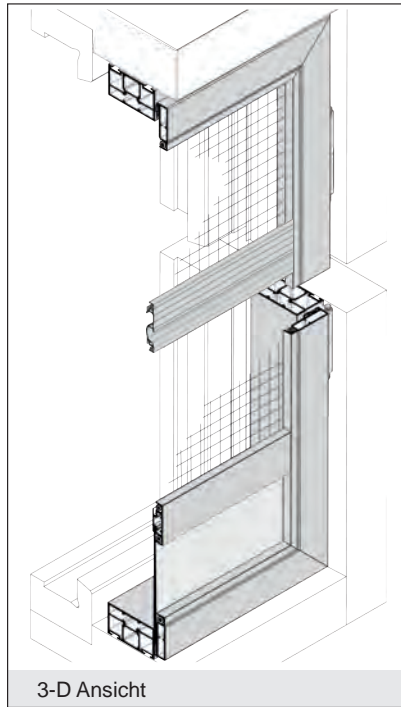

Experten-Tipp:

Türschließer mit einstellbarer Schließkraft gleich mitbestellen! (Farbe Abdeckschlauch weiß/schwarz angeben)
Aufpreis siehe Seite 86!



lam1.de/DT-6-5

Verwendete Profile:

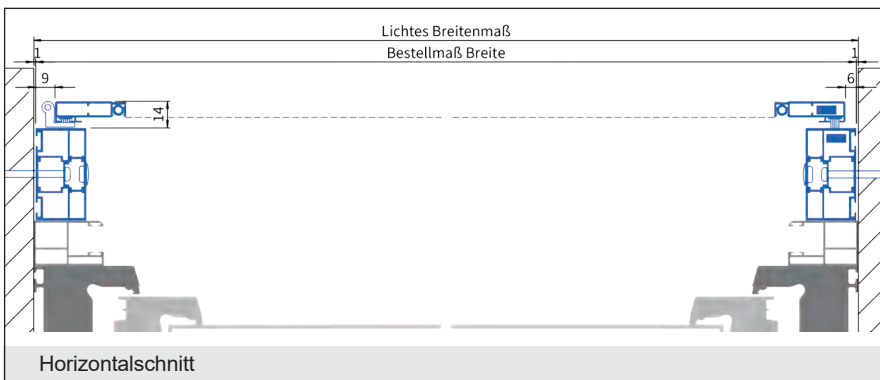
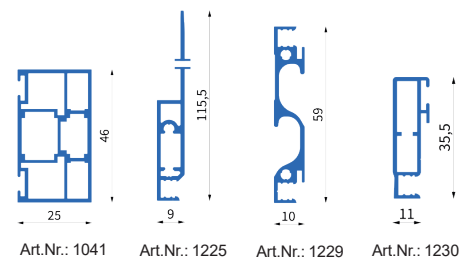

Preisgruppe 1								
Breite	700	800	900	1000	1100	1200	1300	1400
1900	633	650	670	692	712	735	759	782 €
Höhe 2000	644	663	683	703	723	745	771	795 €
2100	656	676	695	715	736	759	782	807 €
2200	669	687	708	729	748	771	795	821 €
2300	680	699	719	739	761	782	807	833 €
2400	695	713	735	756	775	798	823	846 €
2500	710	729	748	769	790	813	837	862 €
2600	723	742	762	782	804	826	850	875 €

Ausführung:

DT/6-5hB

mit Einbaurahmen, nach außen öffnend, höhenverstellbare Bürste unten

Einsatzgebiet:

Alle Türarten. Extra starker Einbaurahmen für Montage im Mauerwerk oder an der Rolloführung. Zur Abdichtung gegen das Mauerwerk können zusätzlich Bürstendichtungen eingeschoben werden. Auch verwendbar für barrierefreie Türen.

Einbautiefe: 60 mm

Bestellmaße:

- Breite = Lichtes Breitenmaß - 2 mm
- Höhe = Lichtes Höhenmaß - 2 mm
- Öffnungsrichtung:

Bei Ansicht von Bandseite **außen**

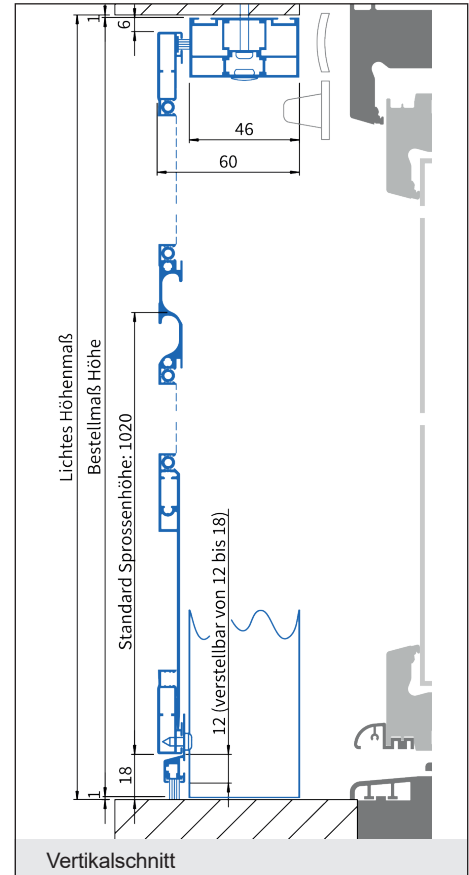
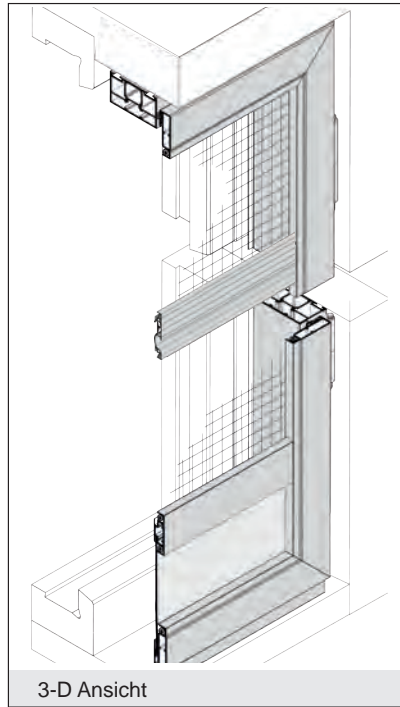

- Bestellbreite max. 1400 mm
- Bestellhöhe max. 2600 mm
- Größere Abmessungen nur nach Rücksprache möglich
- Standardmäßig Griffspresse auf 1020 mm (Unterkante Bestellmaß Höhe bis Sprossenmitte)
- Standardbürstenlänge: 6,9 x 4 mm

Experten-Tipp:

Türschließer mit einstellbarer Schließkraft gleich mitbestellen! (Farbe Abdeckschlauch weiß/schwarz angeben) Aufpreis siehe Seite 86!



lam1.de/DT-6-5hB

Verwendete Profile:

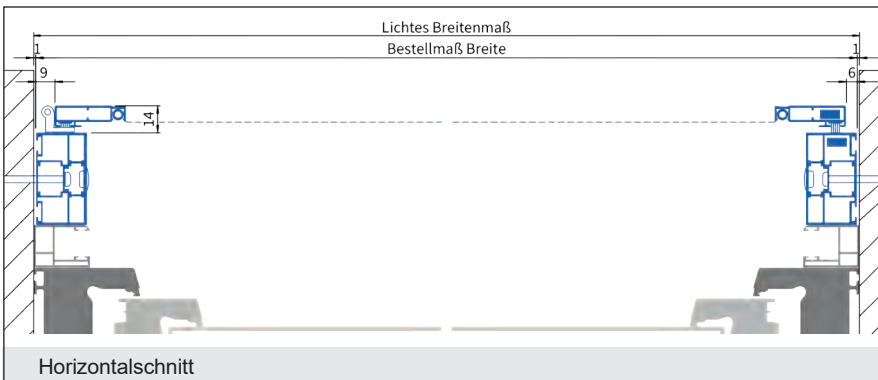
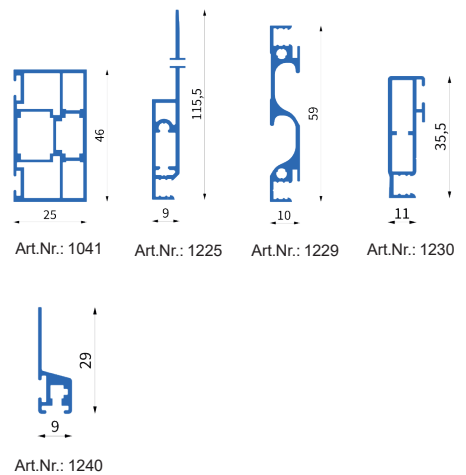

Preisgruppe 1

Breite	700	800	900	1000	1100	1200	1300	1400
1900	667	685	705	726	747	770	794	817 €
2000	679	698	718	738	758	780	806	830 €
2100	690	711	729	750	771	794	817	842 €
2200	703	722	742	764	783	806	830	856 €
2300	715	734	754	774	796	817	842	868 €
2400	729	748	770	791	810	833	858	881 €
2500	745	764	783	804	824	847	872	896 €
2600	758	777	797	817	839	860	885	909 €

Ausführung:

DT/6-5D

zweiflügelig, mit Einbaurahmen, nach außen öffnend

Einsatzgebiet:

Alle Türarten. Extra starker Einbaurahmen für Montage im Mauerwerk oder an der Rolloführung. Zur Abdichtung gegen das Mauerwerk können zusätzlich Bürstendichtungen eingeschoben werden.

Einbautiefe: 60 mm

Bestellmaße:

- Breite = Lichtes Breitenmaß - 2 mm
- Höhe = Lichtes Höhenmaß - 2 mm
- Bei unsymmetrisch geteilten Elementen: Maß "G" (Gehflügel) angeben
- Öffnungsrichtung:

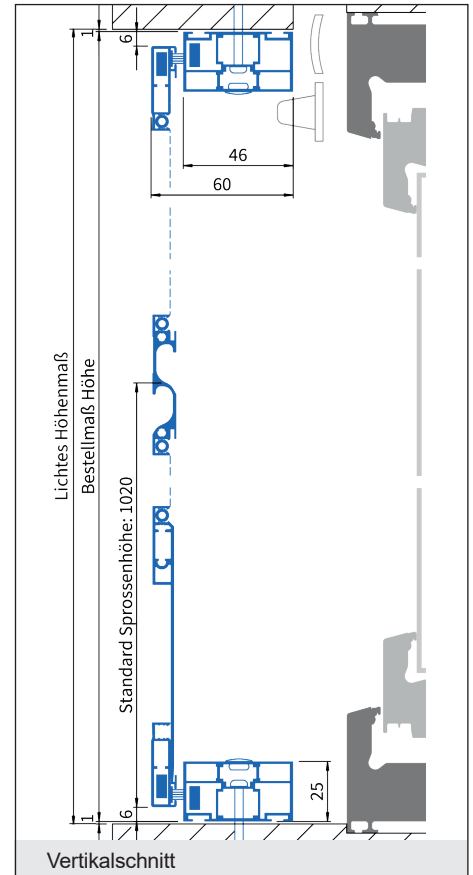
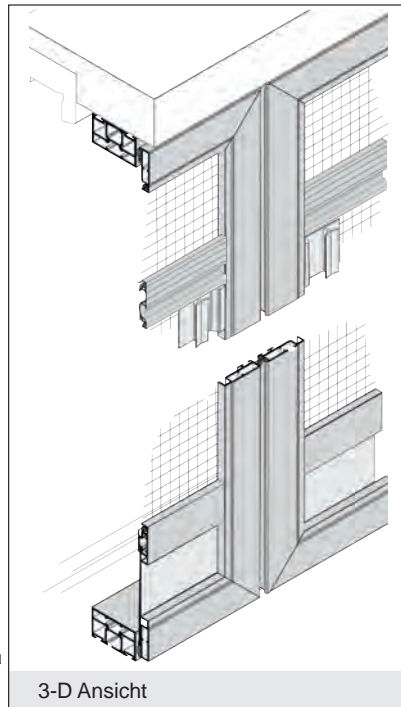

- Bestellbreite max. 2400 mm
- Bestellhöhe max. 2600 mm
- Größere Abmessungen nur nach Rücksprache möglich
- Standardmäßig Griffsprosse auf 1020 mm (Unterkante Bestellmaß Höhe bis Sprossenmitte)
- Standardbürstenlänge: 6,9 x 4 mm

Experten-Tipp:

Türschließer mit einstellbarer Schließkraft gleich mitbestellen! (Farbe Abdeckschlauch weiß/schwarz angeben) Aufpreis siehe Seite 86!



lam1.de/DT-6-5D

Verwendete Profile:

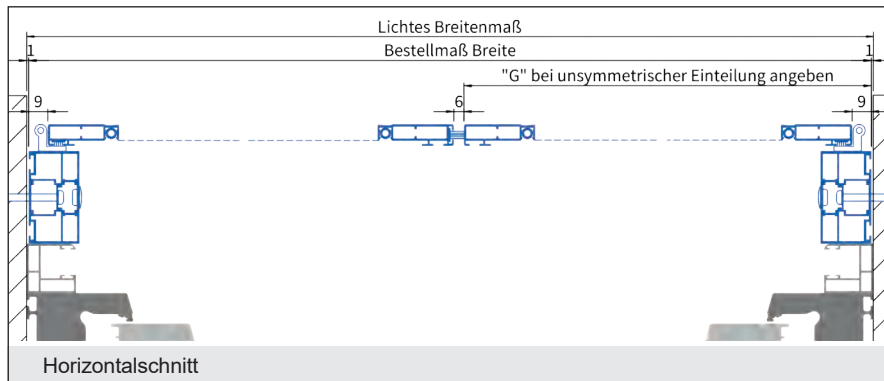
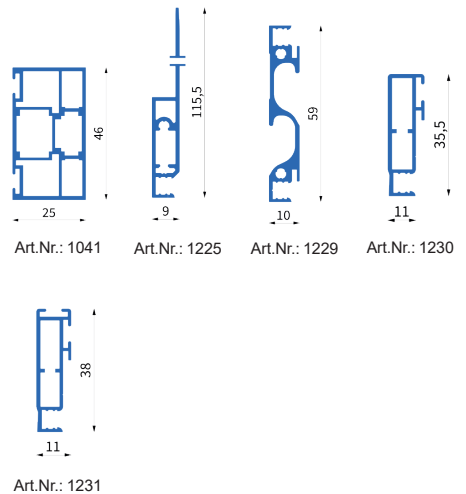

Preisgruppe 1						
Breite	1400	1600	1800	2000	2200	2400
1900	1.263	1.301	1.341	1.381	1.422	1.469 €
Höhe 2000	1.288	1.324	1.367	1.406	1.448	1.494 €
2100	1.312	1.348	1.390	1.432	1.472	1.517 €
2200	1.338	1.374	1.415	1.455	1.497	1.543 €
2300	1.360	1.399	1.440	1.479	1.521	1.567 €
2400	1.390	1.428	1.469	1.508	1.550	1.596 €
2500	1.419	1.455	1.497	1.537	1.579	1.625 €
2600	1.448	1.484	1.525	1.567	1.606	1.654 €

Ausführung:

DT/8

mit Einbaurahmen, nach außen öffnend

Einsatzgebiet:

Alle Türarten, ohne vorstehenden Wetterschenkel. Montage auf den Blendrahmen oder im lichten Raum des Blendrahmens.

Einbautiefe: 14 mm

Bestellmaße:

- Breite = Lichtes Breitenmaß - 2 mm
- Höhe = Lichtes Höhenmaß - 2 mm
- Öffnungsrichtung:

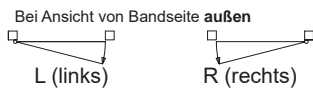

- Bestellbreite max. 1400 mm
- Bestellhöhe max. 2600 mm
- Größere Abmessungen nur nach Rücksprache möglich
- Standardmäßig Griffspose auf 1020 mm (Unterkante Bestellmaß Höhe bis Sprossenmitte)
- **Nicht verwenden bei Kunststofftüren**
- Standardbürstenlänge: 6,9 x 4 mm

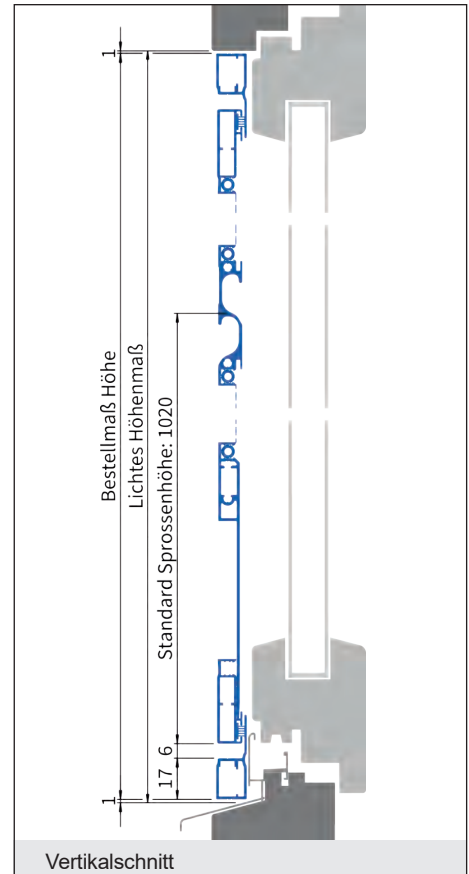
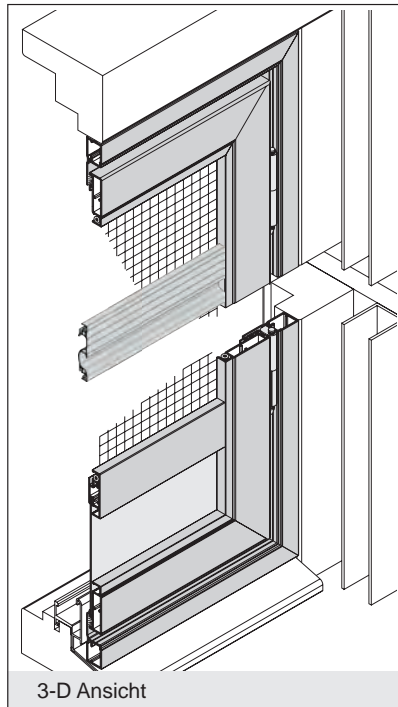

Experten-Tipp:

Türschließer mit einstellbarer Schließkraft gleich mitbestellen! (Farbe Abdeckschlauch weiß/schwarz angeben)
Aufpreis siehe Seite 86!

Praxis-Tipp:

Seitliche Montage in die Rolloschiene möglich.



lam1.de/DT-8-Neo

Hinweis

Klebefestigung! Siehe Seite 107!



Verwendete Profile:

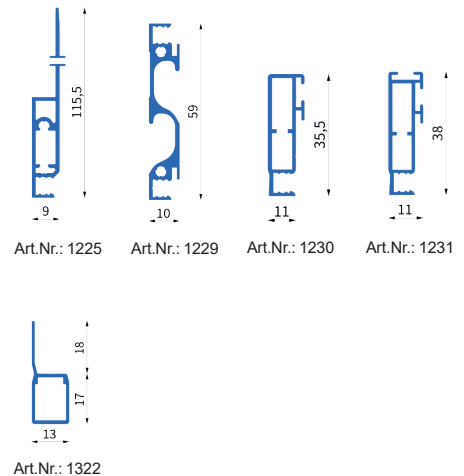

Preisgruppe 1

Breite	700	800	900	1000	1100	1200	1300	1400
1900	527	542	558	576	593	612	633	652 €
2000	537	552	569	586	603	621	642	663 €
2100	546	563	579	596	614	633	652	672 €
2200	557	573	590	608	623	642	663	684 €
2300	567	582	599	616	634	652	672	694 €
2400	579	594	612	630	646	665	686	705 €
2500	592	608	623	641	658	677	698	718 €
2600	603	618	635	652	670	688	708	729 €

Ausführung:

DT/8-1

mit Einbaurahmen, nach außen öffnend

Einsatzgebiet:

Alle Türarten, flächenversetzt, ohne Wetterschenkel. Montage im lichten Raum des Blendrahmens. Vorzugsweise bei stärkerer Softung des Blendrahmens.

Einbautiefe: 2 mm + 12 mm

Bestellmaße:

- Breite = Lichtes Breitenmaß - 2 mm
- Höhe = Lichtes Höhenmaß - 2 mm
- Öffnungsrichtung:

Bei Ansicht von Bandseite **außen**

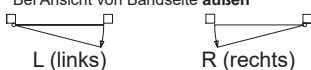

- Bestellbreite max. 1400 mm
- Bestellhöhe max. 2600 mm
- Größere Abmessungen nur nach Rücksprache möglich
- Standardmäßig Griffspose auf 1020 mm (Unterkante Bestellmaß Höhe bis Sprossenmitte)
- **Nicht verwenden bei Kunststofftüren und Holztüren mit Wetterschenkel**
- Standardbürstenlänge: 6,9 x 4 mm

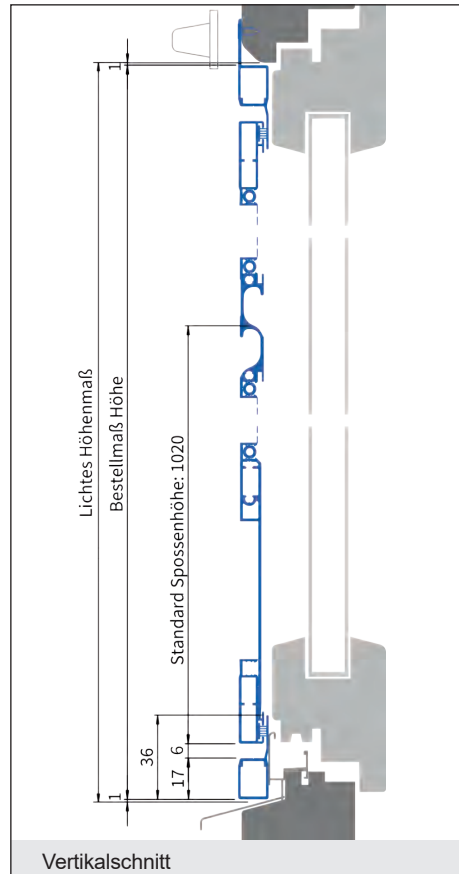
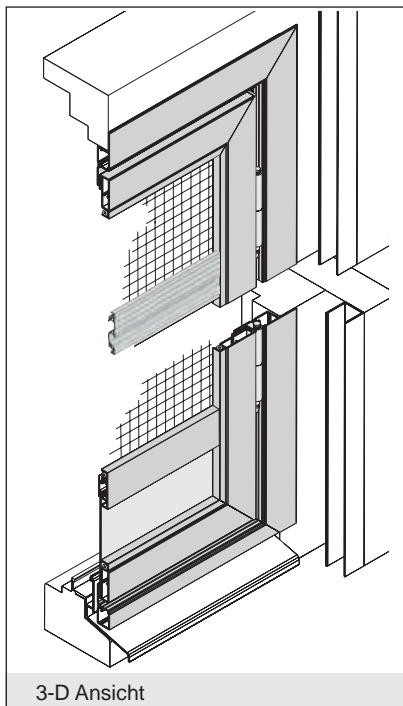

Experten-Tipp:

Türschließer mit einstellbarer Schließkraft gleich mitbestellen! (Farbe Abdeckschlauch weiß/schwarz angeben)
Aufpreis siehe Seite 86!



lam1.de/DT-8-1-Neo

Hinweis

Klebefestigung! Siehe Seite 107!

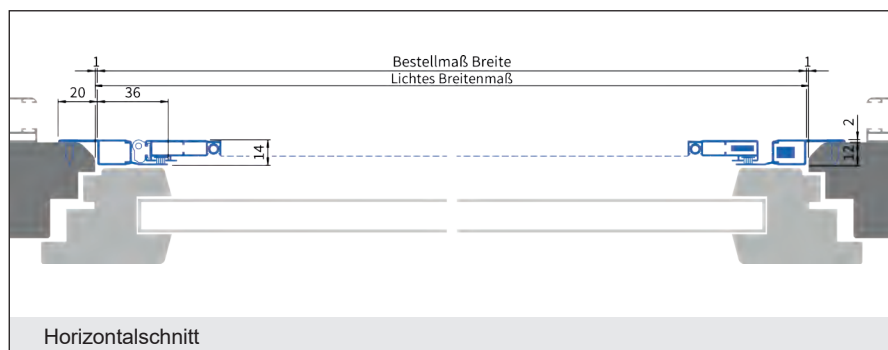

Verwendete Profile:

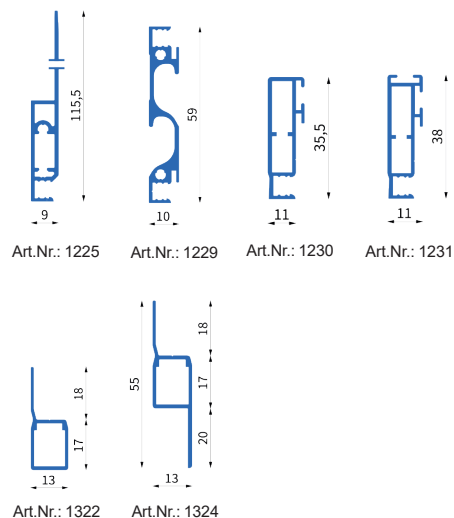

Preisgruppe 1								
Breite	700	800	900	1000	1100	1200	1300	1400
1900	527	542	558	576	593	612	633	652 €
2000	537	552	569	586	603	621	642	663 €
2100	546	563	579	596	614	633	652	672 €
2200	557	573	590	608	623	642	663	684 €
2300	567	582	599	616	634	652	672	694 €
2400	579	594	612	630	646	665	686	705 €
2500	592	608	623	641	658	677	698	718 €
2600	603	618	635	652	670	688	708	729 €

Ausführung:

DT/8B

mit Einbaurahmen, nach außen öffnend,
Bürste unten

Einsatzgebiet:

Alle Türarten, flächenversetzt, ohne Wetterschenkel. Montage im lichten Raum des Blendrahmens. Verwendbar für barrierefreie Türen.

Einbautiefe: 14 mm

Bestellmaße:

- Breite = Lichtes Breitenmaß - 2 mm
- Höhe = Lichtes Höhenmaß - 2 mm
- Öffnungsrichtung:

Bei Ansicht von Bandseite **außen**



- Bestellbreite max. 1400 mm
- Bestellhöhe max. 2600 mm
- Größere Abmessungen nur nach Rücksprache möglich
- Standardmäßig Griffspose auf 1020 mm (Unterkante Bestellmaß Höhe bis Sprossenmitte)
- **Nicht verwenden bei Türen mit Wetterschenkel**
- Standardbürstenlänge: 6,9 x 4 mm seitlich und oben, Bürstenlänge unten 6,9 x 9 mm

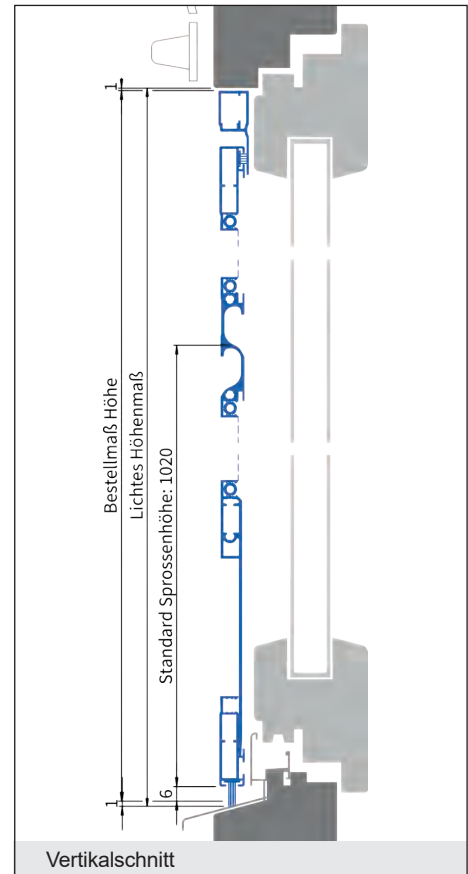
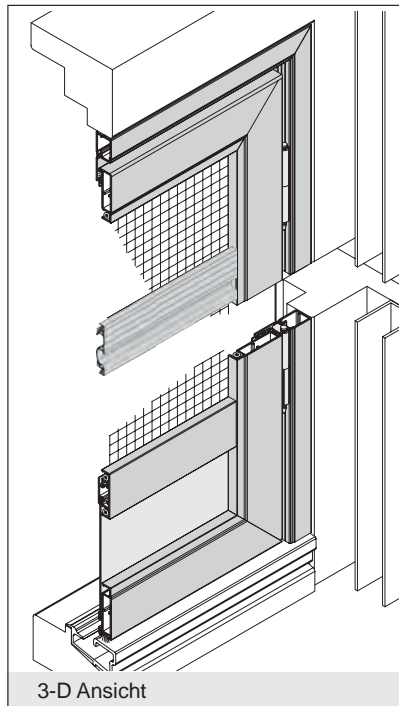

Experten-Tipp:

Türschließer mit einstellbarer Schließkraft gleich mitbestellen! (Farbe Abdeckschlauch weiß/schwarz angeben)
Aufpreis siehe Seite 86!



lam1.de/DT-8B-Neo

Verwendete Profile:

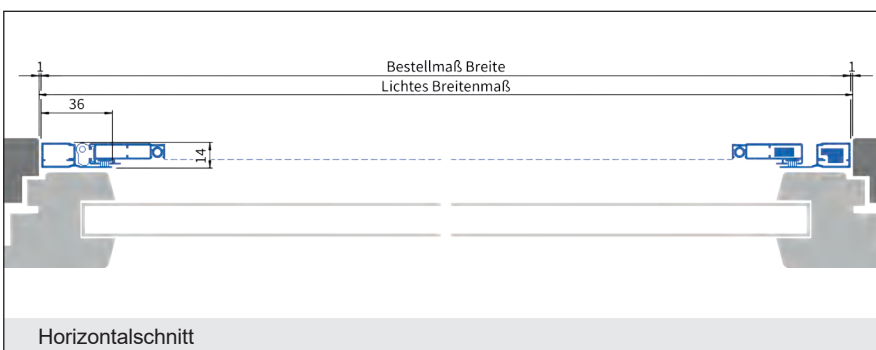
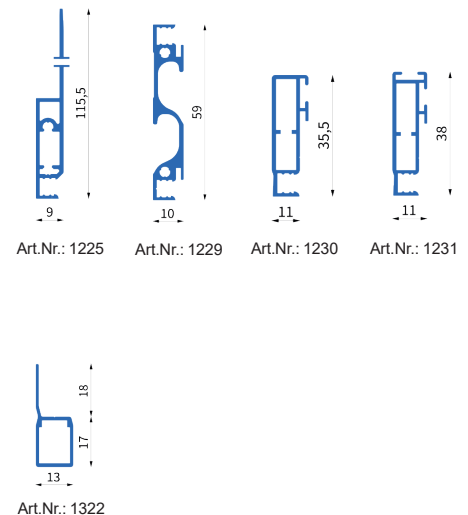

Preisgruppe 1

Breite	700	800	900	1000	1100	1200	1300	1400
1900	527	542	558	576	593	612	633	652 €
Höhe 2000	537	552	569	586	603	621	642	663 €
2100	546	563	579	596	614	633	652	672 €
2200	557	573	590	608	623	642	663	684 €
2300	567	582	599	616	634	652	672	694 €
2400	579	594	612	630	646	665	686	705 €
2500	592	608	623	641	658	677	698	718 €
2600	603	618	635	652	670	688	708	729 €

Ausführung:

DT/8-1B

mit Einbaurahmen, nach außen öffnend,
Bürste unten

Einsatzgebiet:

Alle Türarten, flächenversetzt, ohne Wetterschenkel. Montage im lichten Raum des Blendrahmens. Vorzugsweise bei stärkerer Softung des Blendrahmens. Auch verwendbar für barrierefreie Türen.

Einbautiefe: 2 mm + 12 mm ins lichte Maß

Bestellmaße:

- Breite = Lichtes Breitenmaß - 2 mm
- Höhe = Lichtes Höhenmaß - 2 mm
- Öffnungsrichtung:

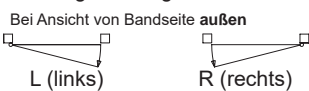

- Bestellbreite max. 1400 mm
- Bestellhöhe max. 2600 mm
- Größere Abmessungen nur nach Rücksprache möglich
- Standardmäßig Griffspose auf 1020 mm (Unterkante Bestellmaß Höhe bis Sprossenmitte)
- **Nicht verwenden bei Türen mit Wetterschenkel**
- Standardbürstenlänge: 6,9 x 4 mm seitlich und oben, Bürstenlänge unten 6,9 x 9 mm

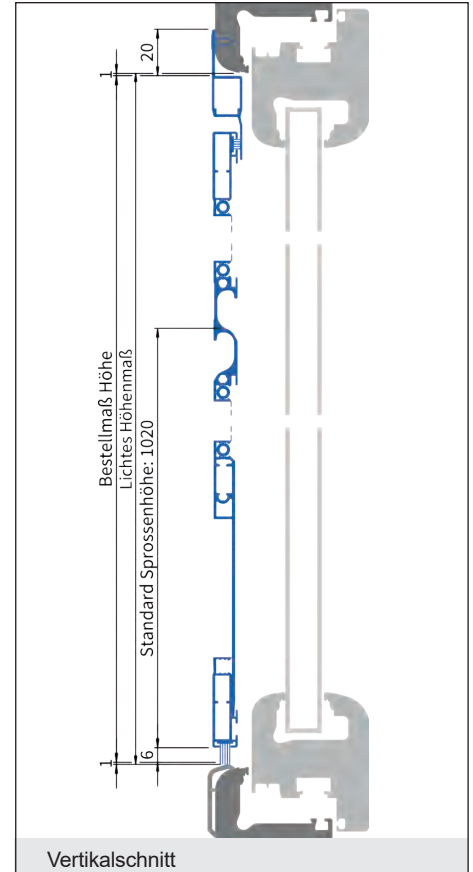
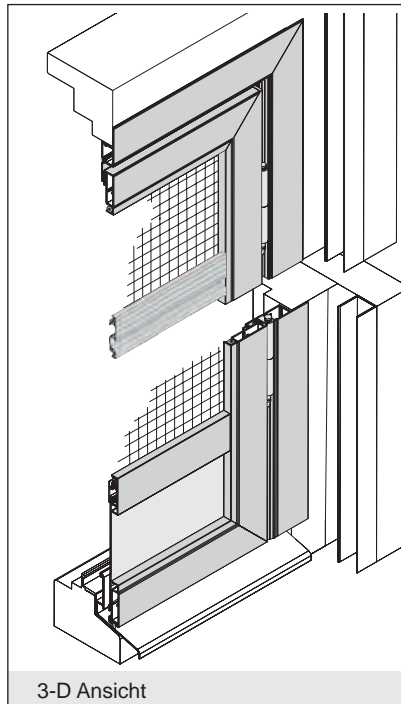

Experten-Tipp:
Türschließer mit einstellbarer Schließkraft gleich mitbestellen! (Farbe Abdeckschlauch weiß/schwarz angeben)
Aufpreis siehe Seite 86!



lam1.de/DT-8-1B-Neo

Hinweis
Klebefestigung! Siehe Seite 107!

Verwendete Profile:

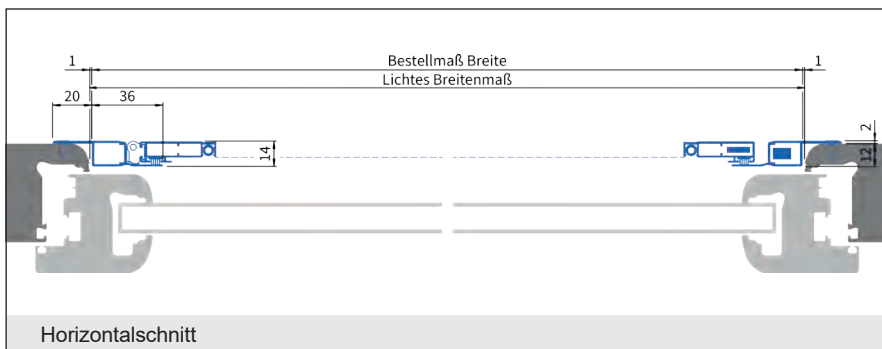
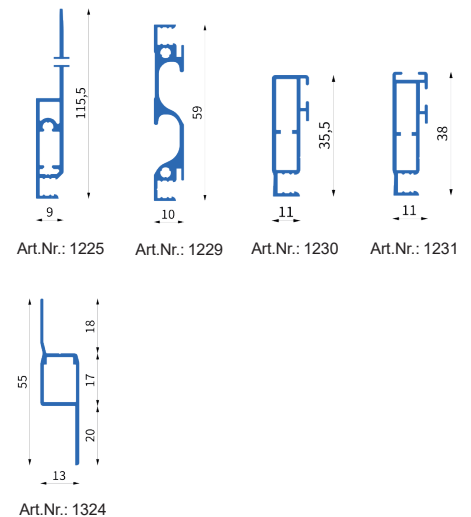

Preisgruppe 1

Breite	700	800	900	1000	1100	1200	1300	1400
1900	527	542	558	576	593	612	633	652 €
Höhe 2000	537	552	569	586	603	621	642	663 €
2100	546	563	579	596	614	633	652	672 €
2200	557	573	590	608	623	642	663	684 €
2300	567	582	599	616	634	652	672	694 €
2400	579	594	612	630	646	665	686	705 €
2500	592	608	623	641	658	677	698	718 €
2600	603	618	635	652	670	688	708	729 €

Ausführung:

DT/8C

mit Einbaurahmen, nach innen öffnend

Einsatzgebiet:

Alle Türarten, flächenversetzt, oder flächenbündig. Montage auf den Blendrahmen. Geeignet bei eingeschränkter Öffnungsmöglichkeit nach außen, z.B. kleine Balkone. Drehrahmen unten mit Bürste.

Einbautiefe: 14 mm

Bestellmaße:

- Breite = Lichtes Breitenmaß + 34 mm
- Höhe = Lichtes Höhenmaß + 34 mm
- Öffnungsrichtung:

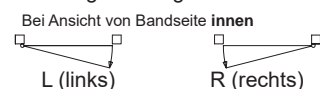

- Bestellbreite max. 1400 mm
- Bestellhöhe max. 2600 mm
- Größere Abmessungen nur nach Rücksprache möglich
- Standardmäßig Griffsprosse auf 1020 mm (Unterkante Bestellmaß Höhe bis Sprossenmitte)
- **Nicht verwenden bei Türen mit Stockabdeckung und Wetterschenkel**
- Standardbürstenlänge: 6,9 x 4 mm seitlich oben, Bürstenlänge unten 6,9 x 9 mm

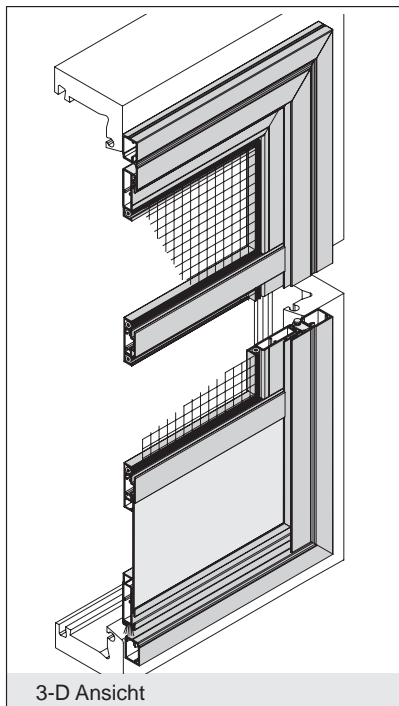

lam1.de/DT-8C-neo

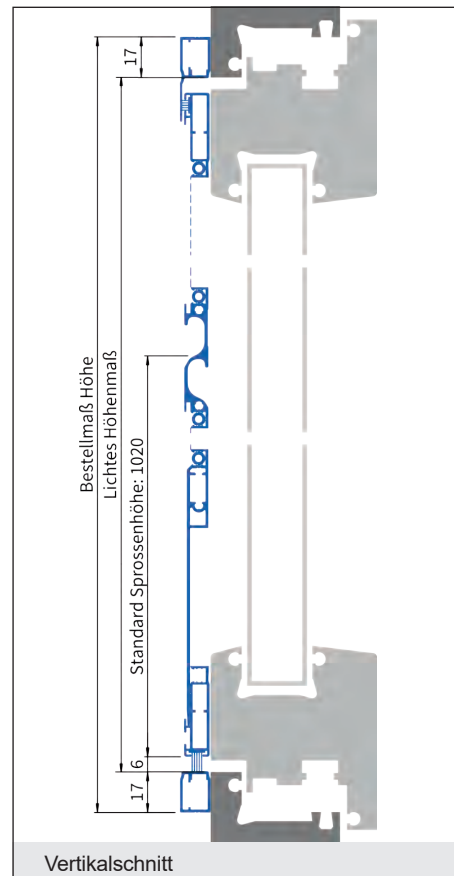

Experten-Tipp:

Türschließer mit einstellbarer Schließkraft gleich mitbestellen! (Farbe Abdeckschlauch weiß/schwarz angeben)
Aufpreis siehe Seite 86!

Praxis-Tipp:

Bei Montage in die lichte Variante DT/8-2C prüfen.

Hinweis

Klebefestigung! Siehe Seite 107!



Verwendete Profile:

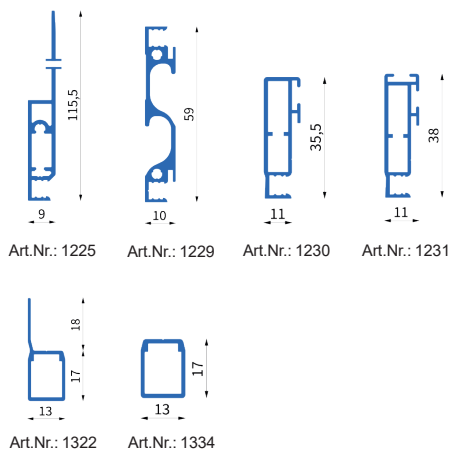

Preisgruppe 1

Breite	700	800	900	1000	1100	1200	1300	1400
1900	527	542	558	576	593	612	633	652 €
Höhe 2000	537	552	569	586	603	621	642	663 €
2100	546	563	579	596	614	633	652	672 €
2200	557	573	590	608	623	642	663	684 €
2300	567	582	599	616	634	652	672	694 €
2400	579	594	612	630	646	665	686	705 €
2500	592	608	623	641	658	677	698	718 €
2600	603	618	635	652	670	688	708	729 €

Ausführung:

DT/8CL

mit Einbaurahmen, nach innen öffnend, L-Winkelabschluss

Einsatzgebiet:

Alle Türarten, flächenversetzt, ohne Wetterschenkel. Montage im lichten Raum des Blendrahmens. L-Winkel zur Angleichung an die Türschwelle.

Einbautiefe: 14 mm

Bestellmaße:

- Breite = Lichtes Breitenmaß - 2 mm
- Höhe = Lichtes Höhenmaß - 3 mm
- Öffnungsrichtung:



- Bestellbreite max. 1400 mm
- Bestellhöhe max. 2600 mm
- Größere Abmessungen nur nach Rücksprache möglich
- Standardmäßig Griffsprosse auf 1020 mm (Unterkante Bestellmaß Höhe bis Sprossenmitte)
- **Nicht verwenden bei Türen mit Wetterschenkel**
- Standardbürstenlänge: 6,9 x 4 mm seitlich und oben, Bürstenlänge unten 6,9 x 9 mm

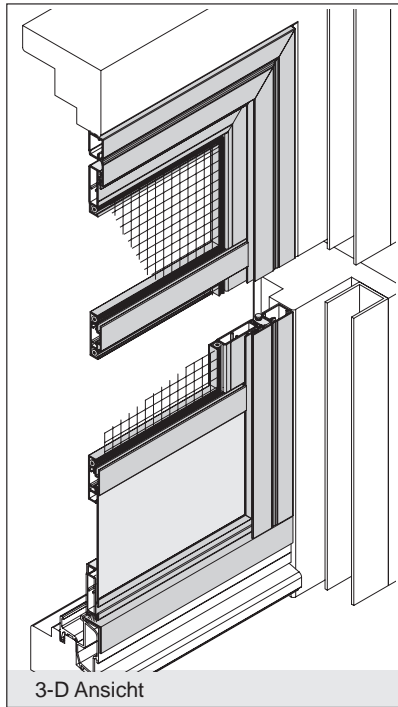

lam1.de/DT-8CL-Neo

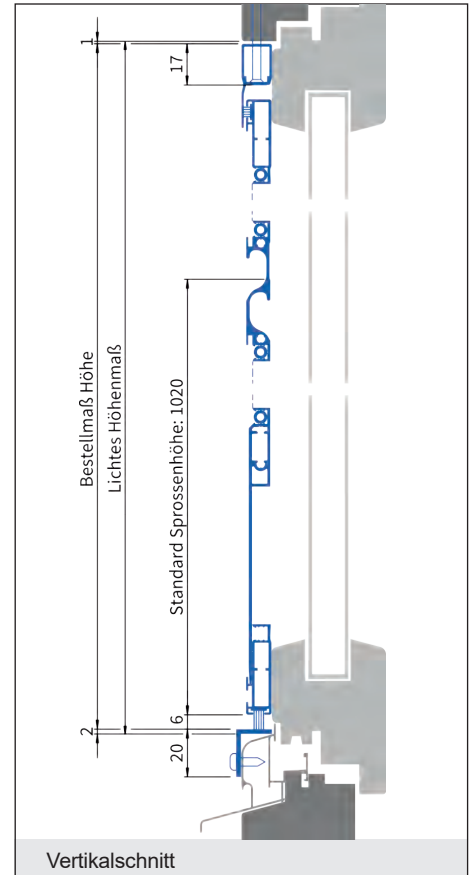

Experten-Tipp:

Türschließer mit einstellbarer Schließkraft gleich mitbestellen! (Farbe Abdeckschlauch weiß/schwarz angeben) Aufpreis siehe Seite 86!

Praxis-Tipp:

Bei Türen mit stark gefasten Blendrahmen Variante DT/8-2CL prüfen.

Hinweis

Klebefestigung! Siehe Seite 107!

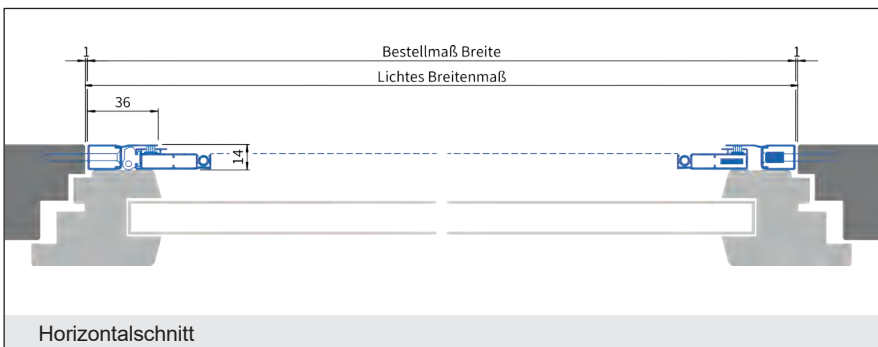

Verwendete Profile:

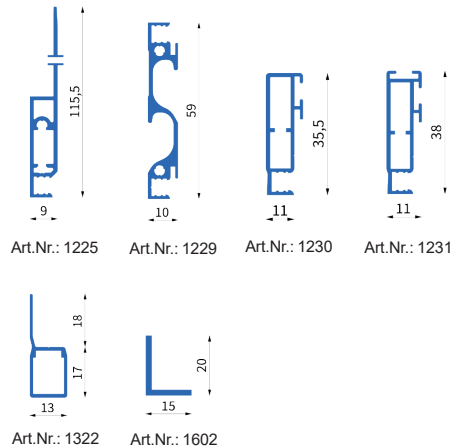

Preisgruppe 1								
Breite	700	800	900	1000	1100	1200	1300	1400
1900	527	542	558	576	593	612	633	652 €
Höhe 2000	537	552	569	586	603	621	642	663 €
2100	546	563	579	596	614	633	652	672 €
2200	557	573	590	608	623	642	663	684 €
2300	567	582	599	616	634	652	672	694 €
2400	579	594	612	630	646	665	686	705 €
2500	592	608	623	641	658	677	698	718 €
2600	603	618	635	652	670	688	708	729 €

Ausführung:

DT/8G

mit Einbaurahmen, nach außen öffnend

Einsatzgebiet:

Alle Türarten, flächenversetzt, oder flächenbündig. Drehrahmen unten mit Bürste. Montage vor dem Blendrahmen. Verwendbar für barrierefreie Türen.

Einbautiefe: 14 mm

Bestellmaße:

- Breite = Lichtes Breitenmaß + 72 mm
- Höhe = Lichtes Höhenmaß + 53 mm
- Öffnungsrichtung:

Bei Ansicht von Bandseite **außen**



- Bestellbreite max. 1400 mm
- Bestellhöhe max. 2600 mm
- Größere Abmessungen nur nach Rücksprache möglich
- Standardmäßig Griffsprosse auf 1020 mm (Unterkante Bestellmaß Höhe bis Sprossenmitte)
- **Nicht verwenden bei Türen mit Wetterschenkel**
- **Bei vorhandenem Wetterschenkel bitte Ausladung prüfen!**
- Standardbürstenlänge: 6,9 x 4 mm seitlich und oben, Bürstenlänge unten 6,9 x 9 mm

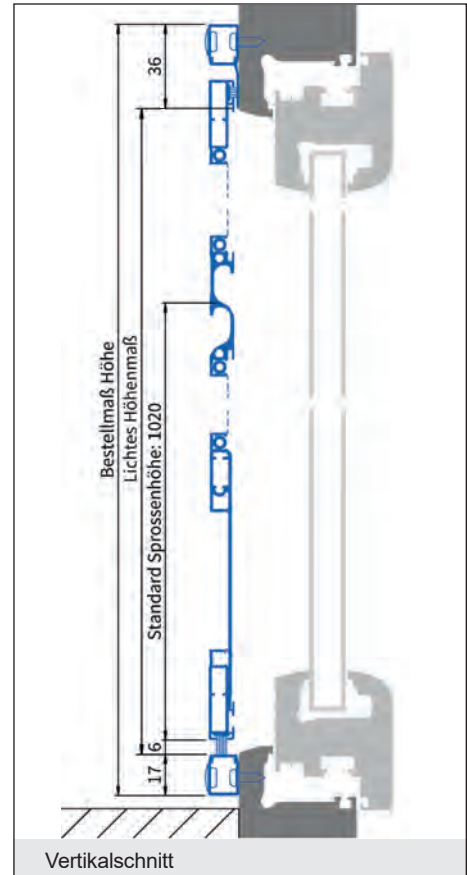
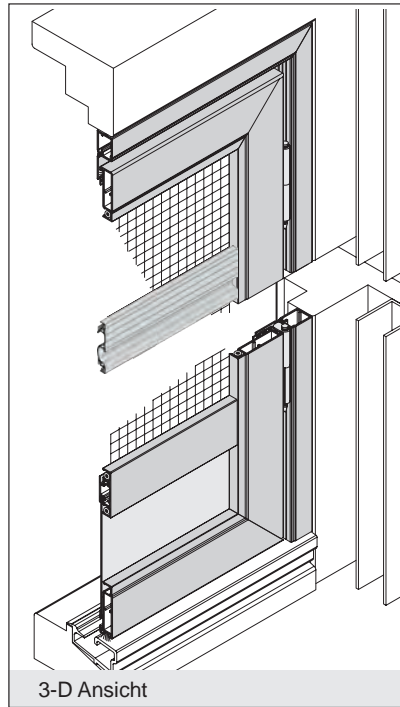

Experten-Tipp:

Türschließer mit einstellbarer Schließkraft gleich mitbestellen! (Farbe Abdeckschlauch weiß/schwarz angeben)
Aufpreis siehe Seite 86!



lam1.de/DT-8G-Neo

Hinweis

Klebefestigung! Siehe Seite 107!



Verwendete Profile:

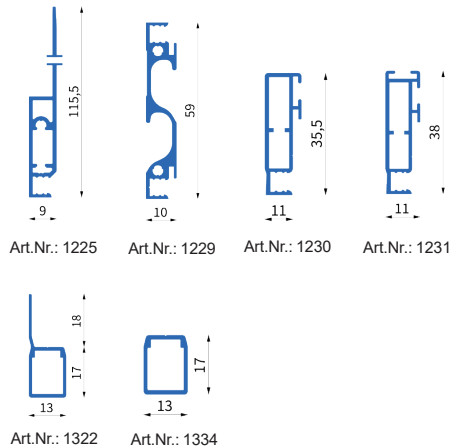

Preisgruppe 1

Breite	700	800	900	1000	1100	1200	1300	1400
1900	527	542	558	576	593	612	633	652 €
Höhe 2000	537	552	569	586	603	621	642	663 €
2100	546	563	579	596	614	633	652	672 €
2200	557	573	590	608	623	642	663	684 €
2300	567	582	599	616	634	652	672	694 €
2400	579	594	612	630	646	665	686	705 €
2500	592	608	623	641	658	677	698	718 €
2600	603	618	635	652	670	688	708	729 €

Ausführung:

DT/8hB

mit Einbaurahmen, nach außen öffnend, höhenverstellbare Bürste unten

Einsatzgebiet:

Alle Türarten, flächenversetzt oder flächenbündig. Montage auf den Blendrahmen. Verwendbar für barrierefreie Türen.

Einbautiefe: 14 mm + 1 mm

Bestellmaße:

- Breite = Lichtes Breitenmaß + 72 mm
- Höhe = Lichtes Höhenmaß + 36 mm
- Öffnungsrichtung:



- Bestellbreite max. 1400 mm
- Bestellhöhe max. 2600 mm
- Größere Abmessungen nur nach Rücksprache möglich
- Standardmäßig Griffspresse auf 1020 mm (Unterkante Bestellmaß Höhe bis Sprossenmitte)
- **Nicht verwenden bei Türen mit Wetterschenkel**
- **Bei vorhandenem Wetterschenkel bitte Ausladung prüfen!**
- Standardbürstenlänge: 6,9 x 4 mm seitlich und oben, Bürstenlänge unten 6,9 x 9 mm

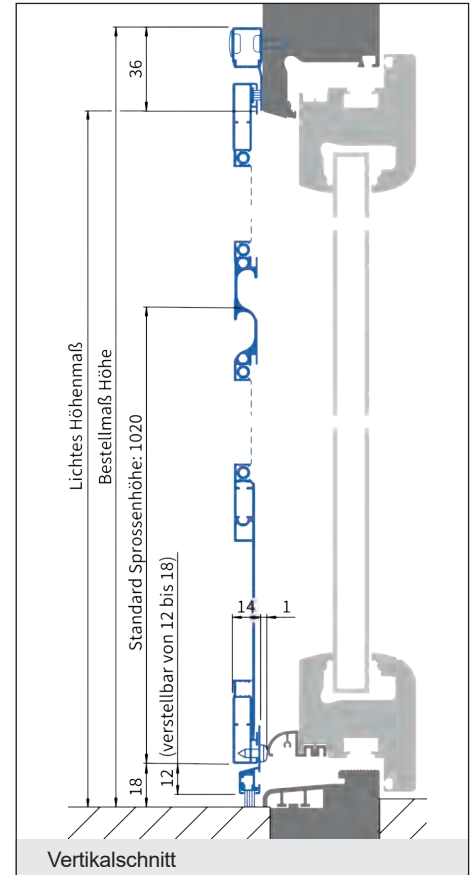
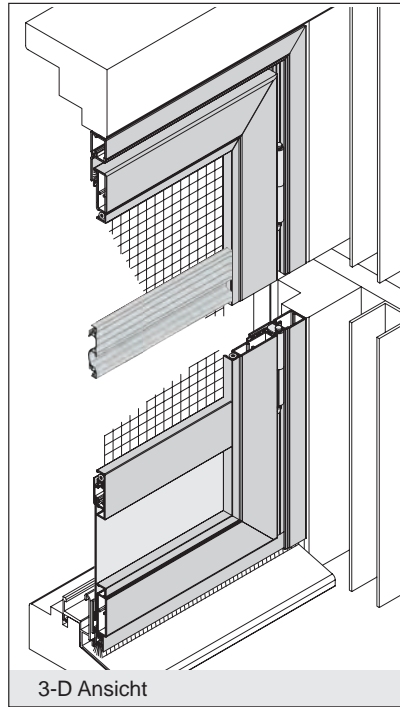

Experten-Tipp:
Türschließer mit einstellbarer Schließkraft gleich mitbestellen! (Farbe Abdeckschlauch weiß/schwarz angeben)
Aufpreis siehe Seite 86!



lam1.de/DT-8hB-Neo

Hinweis
Klebefestigung! Siehe Seite 107!

Verwendete Profile:

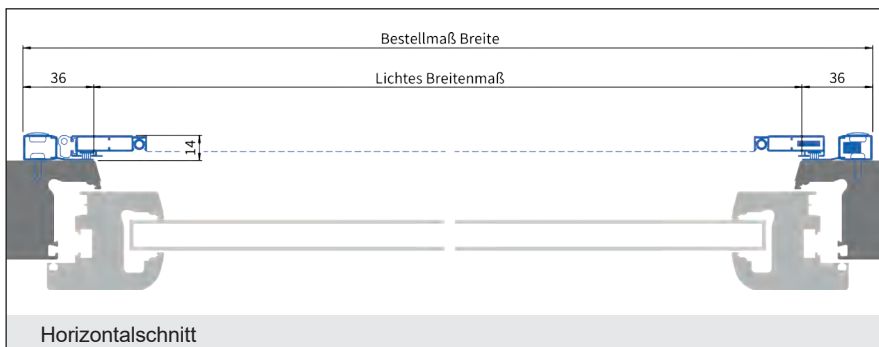
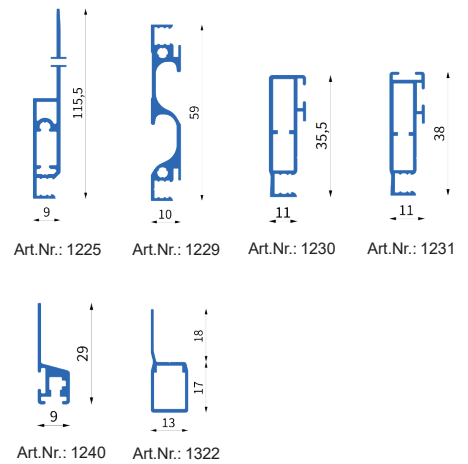

Preisgruppe 1		(inkl. höhenverstellbarer Bürste 34,80 €)							
Breite		700	800	900	1000	1100	1200	1300	1400
1900	Höhe	562	576	593	611	628	647	668	687 €
2000		572	587	604	621	638	656	677	698 €
2100		581	598	614	630	648	668	687	707 €
2200		592	608	624	642	658	677	698	719 €
2300		602	617	634	651	669	687	707	729 €
2400		614	629	647	665	681	700	720	740 €
2500		627	642	658	676	693	712	732	753 €
2600		638	653	670	687	705	723	743	764 €

Ausführung:

DT/8D

zweiflügelig, mit Einbaurahmen,
nach außen öffnend

Einsatzgebiet:

Alle Türarten, flächenversetzt oder flächenbündig. Montage auf dem Blendrahmen oder im lichten Raum des Blendrahmens (auf Stulpleiste achten).

Einbautiefe: 14 mm

Bestellmaße:

- Breite = Lichtes Breitenmaß - 2 mm
- Höhe = Lichtes Höhenmaß + 72 mm
- Bei unsymmetrisch geteilten Elementen: Maß "G" (Gehflügel) angeben
- Öffnungsrichtung:

Bei Ansicht von Bandseite **außen**

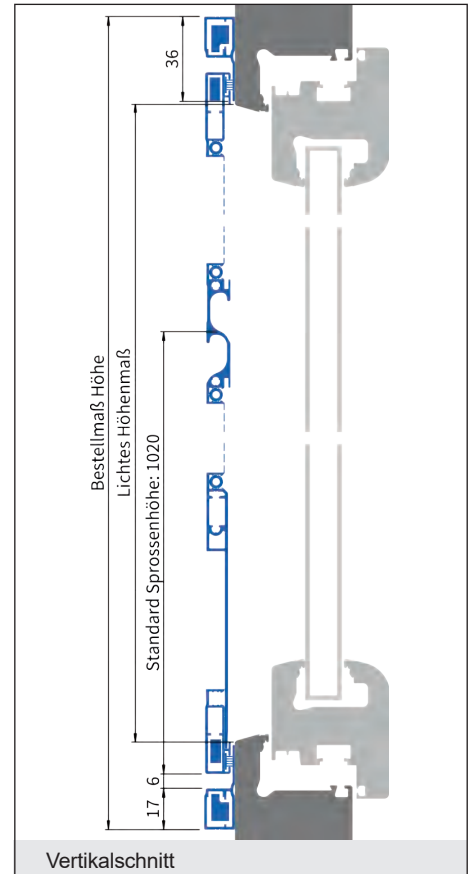
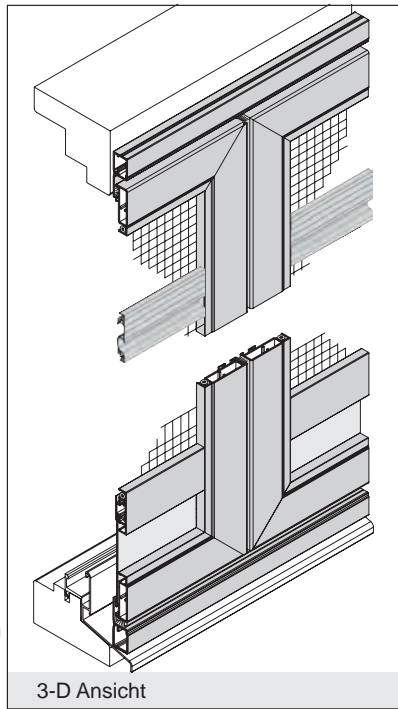

- Bestellbreite max. 2400 mm
- Bestellhöhe max. 2600 mm
- Größere Abmessungen nur nach Rücksprache möglich
- Standardmäßig Griffsprosse auf 1020 mm (Unterkante Bestellmaß Höhe bis Sprossenmitte)
- **Nicht verwenden bei Türen mit Wetterschenkel**
- **Bei vorhandenem Wetterschenkel bitte Ausladung prüfen!**
- Standardbürstenlänge: 6,9 x 4 mm

Experten-Tipp:

Türschließer mit einstellbarer Schließkraft gleich mitbestellen! (Farbe Abdeckschlauch weiß/schwarz angeben)
Aufpreis siehe Seite 86!



lam1.de/DT-8D-Neo

Hinweis

Klebefestigung! Siehe Seite 107!

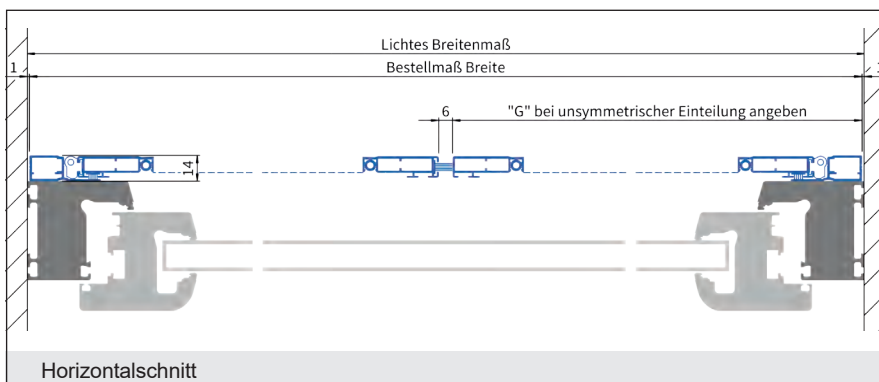

Verwendete Profile:

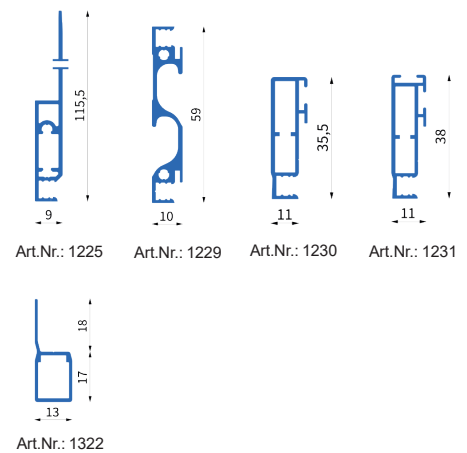

Preisgruppe 1

Breite	1400	1600	1800	2000	2200	2400
1900	1.053	1.084	1.118	1.151	1.185	1.224 €
2000	1.073	1.103	1.139	1.172	1.206	1.245 €
2100	1.094	1.124	1.158	1.193	1.227	1.264 €
2200	1.115	1.145	1.179	1.212	1.247	1.286 €
2300	1.133	1.166	1.200	1.233	1.268	1.306 €
2400	1.158	1.190	1.224	1.257	1.292	1.330 €
2500	1.182	1.212	1.247	1.281	1.316	1.354 €
2600	1.206	1.236	1.271	1.306	1.338	1.378 €

Ausführung:

DT/8-2C

mit Einbaurahmen, nach innen öffnend

Einsatzgebiet:

Holzfenster mit Regenschiene oder flächenversetztes Kunststofffenster ohne Wetterschenkel. Montage im lichten Raum des Blendrahmens.

Einbautiefe: 2 mm + 12mm

Bestellmaße:

- Breite = Lichtes Breitenmaß - 2 mm
- Höhe = Lichtes Höhenmaß + 16 mm
- Öffnungsrichtung:

Bei Ansicht von Bandseite **innen**



- Bestellbreite max. 1400 mm
- Bestellhöhe max. 2600 mm
- Größere Abmessungen nur nach Rücksprache möglich
- Standardmäßig Griffsprosse auf 1020 mm (Unterkante Bestellmaß Höhe bis Sprossenmitte)
- **Nicht verwenden bei Türen mit Wetterschenkel**
- Standardbürstenlänge: 6,9 x 4 mm seitlich und oben, Bürstenlänge unten 6,9 x 9 mm

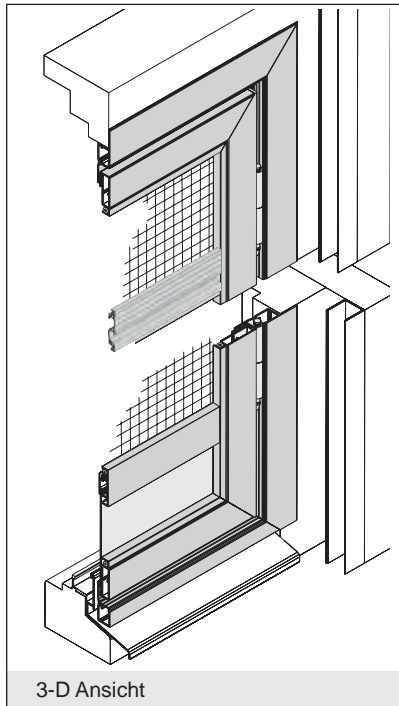

3-D Ansicht



lam1.de/DT-8-2C-Neo

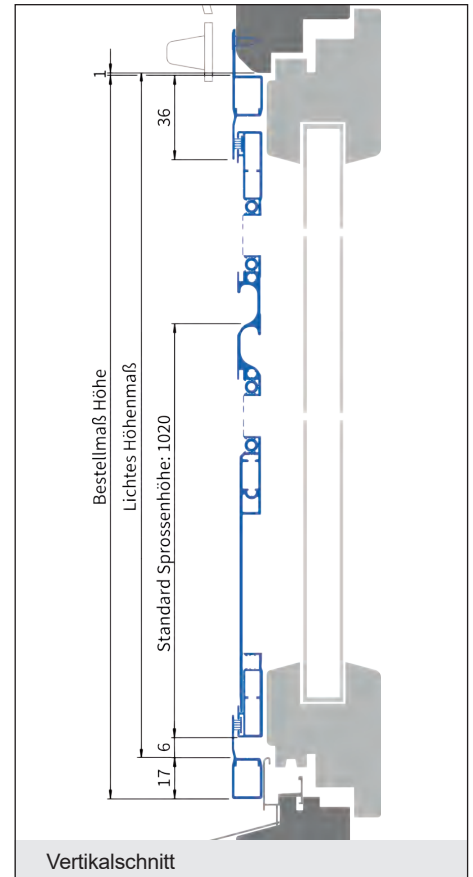

Vertikalschnitt

Experten-Tipp:

Türschließer mit einstellbarer Schließkraft gleich mitbestellen! (Farbe Abdeckschlauch weiß/schwarz angeben) Aufpreis siehe Seite 86!

Hinweis

Klebefestigung! Siehe Seite 107!

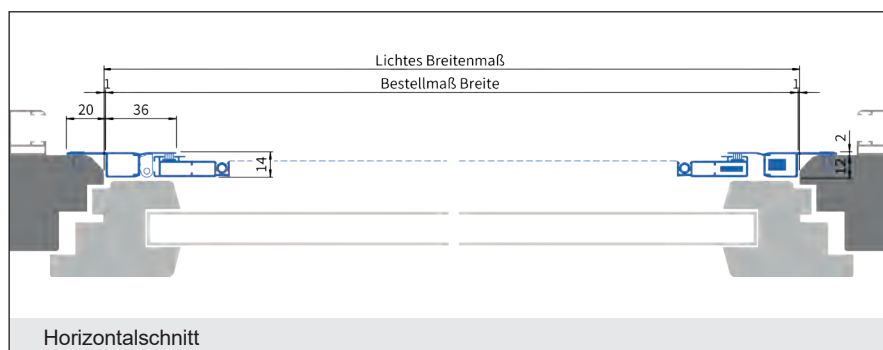

Horizontalschnitt

Verwendete Profile:

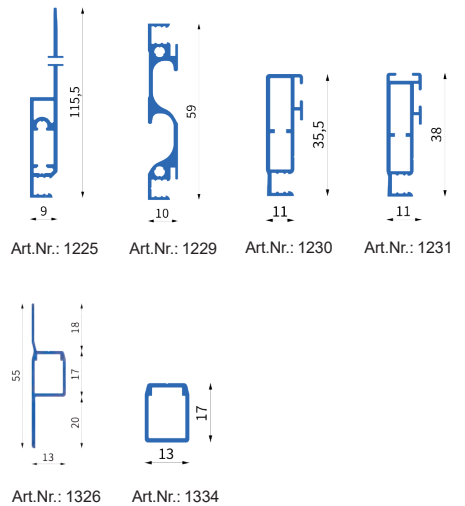

Preisgruppe 1								
Breite	700	800	900	1000	1100	1200	1300	1400
1900	527	542	558	576	593	612	633	652 €
2000	537	552	569	586	603	621	642	663 €
2100	546	563	579	596	614	633	652	672 €
2200	557	573	590	608	623	642	663	684 €
2300	567	582	599	616	634	652	672	694 €
2400	579	594	612	630	646	665	686	705 €
2500	592	608	623	641	658	677	698	718 €
2600	603	618	635	652	670	688	708	729 €

Ausführung:

DT/8-2CL

mit Einbaurahmen, nach innen öffnend,
L-Winkelabschluss

Einsatzgebiet:

Alle Türarten, flächenversetzt, ohne Wetterschenkel. Montage im lichten Raum des Blendrahmens. L-Winkel zur Angleichung an die Türschwelle.

Einbautiefe: 2 mm + 12mm

Bestellmaße:

- Breite = Lichtes Breitenmaß - 2 mm
- Höhe = Lichtes Höhenmaß - 3 mm
- Öffnungsrichtung:

Bei Ansicht von Bandseite **innen**



- Bestellbreite max. 1400 mm
- Bestellhöhe max. 2600 mm
- Größere Abmessungen nur nach Rücksprache möglich
- Standardmäßig Griffsprosse auf 1020 mm (Unterkante Bestellmaß Höhe bis Sprossenmitte)
- **Nicht verwenden bei Türen mit Wetterschenkel**
- Standardbürstenlänge: 6,9 x 4 mm seitlich und oben, Bürstenlänge unten 6,9 x 9 mm

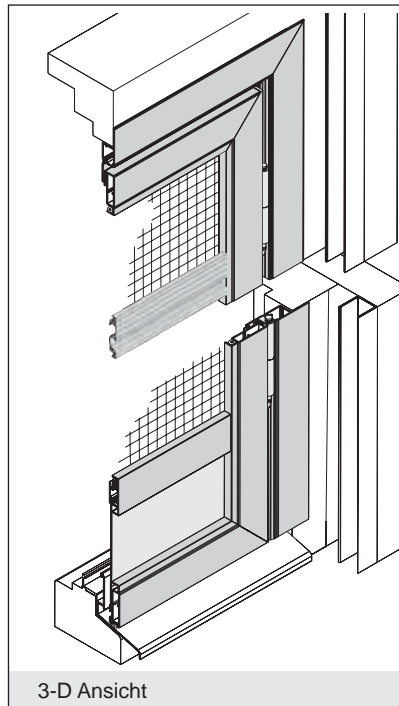

lam1.de/DT-8-2CL-Neo

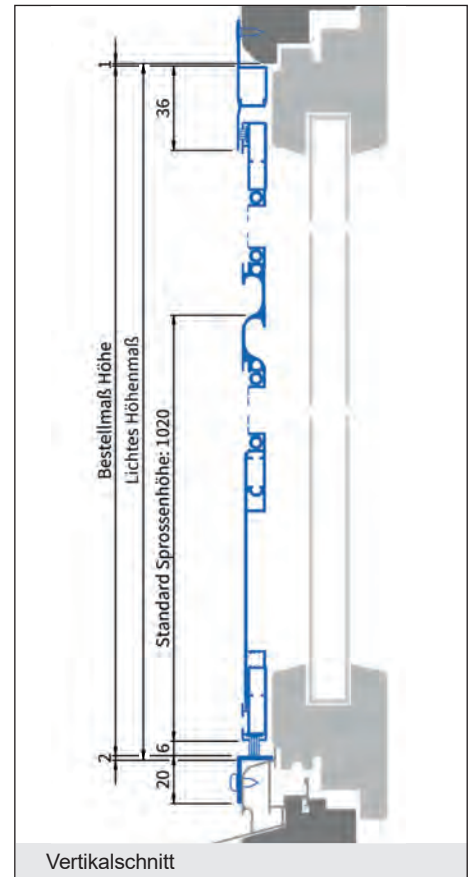

Experten-Tipp:

Türschließer mit einstellbarer Schließkraft gleich mitbestellen! (Farbe Abdeckschlauch weiß/schwarz angeben)
Aufpreis siehe Seite 86!

Hinweis

Klebefestigung! Siehe Seite 107!

Verwendete Profile:

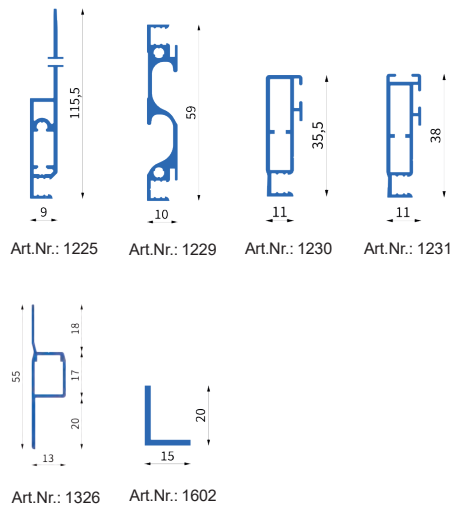

Preisgruppe 1								
Breite	700	800	900	1000	1100	1200	1300	1400
1900	527	542	558	576	593	612	633	652 €
Höhe 2000	537	552	569	586	603	621	642	663 €
	2100	546	563	579	596	614	633	652 €
2200	557	573	590	608	623	642	663	684 €
2300	567	582	599	616	634	652	672	694 €
2400	579	594	612	630	646	665	686	705 €
2500	592	608	623	641	658	677	698	718 €
2600	603	618	635	652	670	688	708	729 €



Ausführung:

Haustierklappe



Haustierklappe klein
Art.-Nr. 5504

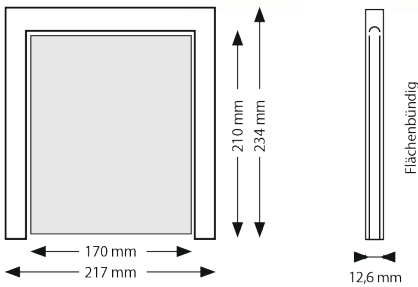

Haustierklappe groß
Art.-Nr. 5505

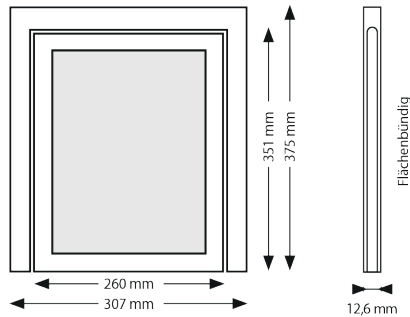

Durchgangsmöglichkeiten einstellbar:

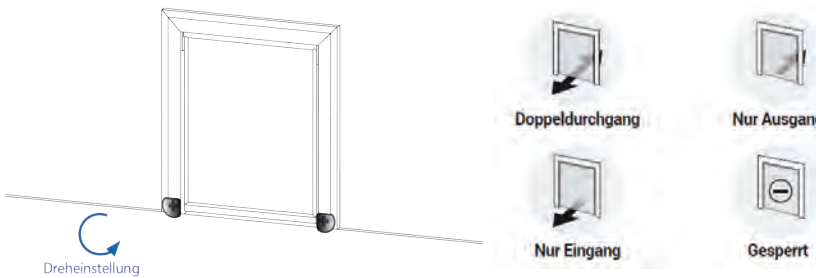

Positionierung:



Gewebe:

**solidClear schwarz/
solidClear grau**

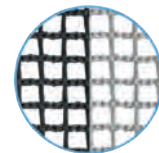

Ob Hund oder Katze:
Das Spezialgewebe ist extrem rei- und kratzfest.

Haustierklappen flchenbndig			Aufpreis = inklusive Pet-Screen
Alle Haustierklappen werden standardmig in SolidClear eingebaut.			
Flchenbndige kleine Haustrklappe	Art.-Nr. 5504	Innenma: (BxH) 170 x 210 mm	Aufpreis: 261,00 €
Flchenbndige groe Haustrklappe	Art.-Nr. 5505	Innenma: (BxH) 260 x 351 mm Der Einbau der groen Haustrklappe erfolgt mit einem Zusatzrahmen, oberhalb mit gewebeteilender Sprosse.	Aufpreis: 300,00 €

Der nachtrgliche Einbau einer Haustierklappe ist nur im Zusammenhang mit Sondergewebe SolidClear mglich. Haustierklappen auch fr Schiebeanlagen (SA) mglich. **In allen Standardfarben erhltlich, Sonderfarben auf Anfrage!**

Dreh- und Pendelrahmen für Türen

Farben und Mehrpreise

Stand 01.04.2026

Hinweis: Mehrpreise gelten bei gleichzeitiger Bestellung mit Insektenschutz Elementen.

(Bei nachträglicher Bestellung oder Einzelabnahme sind die Preise nicht rabattfähig!)

Sondergewebe (Berechnung pro Feld)						
Größe m ²		bis 1,0 m ²	1,0-1,5 m ²	1,5-2,0 m ²	2,0-2,5 m ²	2,5-3,0 m ²
proAir, schwarz (perfekte Durchsicht, optimaler Luftdurchlass)	Aufpreis	32 €	42 €	54 €	65 €	78 €
Klarsichtgewebe, schwarz (max. 1520 mm)		im Elementpreis enthalten				
Fiberglasgewebe „Basic“, schwarz oder grau (max. 1520 mm)		im Elementpreis enthalten				
solidClear, schwarz (max. 1500 mm)	Aufpreis	58 €	77 €	99 €	117 €	138 €
Pet-Screen/Haustiergewebe, schwarz oder grau (max. 1500 mm)	Aufpreis	58 €	77 €	99 €	117 €	138 €
Feinmaschgewebe, schwarz (max. 1500 mm)	Aufpreis	48 €	64 €	81 €	99 €	113 €
Klarsichtgewebe, Edelstahl V2A oder schwarz (max. 1520 mm)	Aufpreis	98 €	130 €	166 €	206 €	240 €
Edelstahlgewebe, silber (max. 1600 mm)	Aufpreis	65 €	90 €	112 €	137 €	159 €
Aluminiumgewebe, silber oder schwarz (max. 1500 mm)	Aufpreis	47 €	62 €	80 €	98 €	112 €
Pollenschutz Gewirke, schwarz (max. 1700 mm)	Aufpreis	56 €	76 €	98 €	119 €	129 €

Die Berechnung erfolgt pro Feld. Bei Zwischenmaßen wird der Preis anhand des nächstgrößeren Maßes berechnet. Alle Preise verstehen sich zzgl. der gesetzlichen MwSt.!

Farben (ohne Aufpreis)		
Standardfarben	Farbton	Pulvernummer
verkehrsweiß glatt matt	RAL 9016	TIGER 29/10395
anthrazitgrau glatt matt	RAL 7016	TIGER 29/73570
eisenglimmer feinstruktur matt	DB 703	TIGER 29/80077
silber (eloxiert)	E6/EV1	
Standardfarben - Hochwetterfest	Farbton	Pulvernummer
ockerbraun feinstruktur tiefmatt	RAL 8001	IGP 591TA80010R10
lehmbraun feinstruktur tiefmatt	RAL 8003	IGP 591TA80030R10
sepiabraun feinstruktur tiefmatt	RAL 8014	IGP 591TA80140R10
schwarzbraun feinstruktur tiefmatt	TON 8077	IGP 591TA85560R10

Farben (30 % Aufpreis)		
Trendfarben - Hochwetterfest	Farbton	Pulvernummer
anthrazitgrau feinstruktur tiefmatt	RAL 7016	IGP 591TA70160R10
tiefschwarz feinstruktur tiefmatt	RAL 9005	IGP 591TA90050R10
weißaluminium feinstruktur tiefmatt	RAL 9006	IGP 591TA90065R30
graualuminium feinstruktur tiefmatt	RAL 9007	IGP 591TA90070R30

RAL Sonderfarben für Fertigelemente				
	Lagersortiment RAL-Farben		Sonderbeschaffung	
Farbart:	Matt	Feinstruktur	durch Kunden	durch Lämmermann
Aufpreis in % auf den Listenpreis	30 %	45 %	30 %	30 %
Mindestauftragswert	654 €	789 €	654 €	654 € (zzgl. Beschaffungskosten des Pulvers)
RAL Selbstbeschichtung 150,00 €/Auftrag				

Zusatzoptionen:

Bearbeitung/Verriegelung	
Bei Verschluss mit integrierten Blockmagneten werden standardmäßig Bürstendichtungen eingezogen, die das Schließgeräusch deutlich vermindern.	inklusive
Höhenverstellbare Bürste Typ hB	35,00 €
Verriegelung zur Arretierung des Standflügels für DT/8D	28,00 €
Verriegelung zur Arretierung des Standflügels bei doppelflügeligen Türen	28,00 €
Türschließer mit einstellbarer Schließkraft (Farbe Abdeckschlauch weiß/schwarz angeben)	57,00 €
Trennschnitt Stulp	41,00 €
Montagebohrung am Element pro Rahmen	42,00 €
Änderungen von Insektenschutzrahmen (z. B. Profiländerung) pro Rahmen	45,00 €
Anbringen des Spezialklebeband pro Rahmen	66,00 €

Aufpreise:

Haustierklappen - siehe Übersicht auf Seite 85!	
Sprossen	
zusätzliche Sprosse - Griffsprosse 1229	62,00 €
zusätzliche Sprosse - Gewebeteilend 1228	54,00 €
Reparaturen und Gewebetausch (ohne Material) * gilt nur für Lämmermann ISG (Fremdfabrikate müssen vorher geprüft werden)	
Aufpreis für Insektenschutz-Gewebetausch für Klarsichtgewebe ohne Material.*	32,00 € netto
Aufpreis für Insektenschutz-Gewebetausch für alle Gewebe, ausgenommen Klarsicht ohne Material.*	35,00 € netto
Aufpreis bei Bestellungen von einzelnen Insektenschutz - Gewebe, ausgenommen Klarsichtgewebe.	12,50 € netto
Handlingskosten (ohne Material)	
Bei Bestellungen von Insektenschutz Einzelteilen (Kleinteile) berechnen wir zusätzliche Handlingskosten.	7,50 € netto
Aufpreis bei Bestellungen von einzelnen Insektenschutz - Klarsichtgewebe.	7,50 € netto
Bei Bestellungen von zusätzlichen Profilen (Zuschnitt) in Verbindung mit IS-Elementen berechnen wir zusätzliche Handlingskosten.	12,50 € netto
Bei Bestellungen von Profilen (Zuschnitt) in einem separaten Auftrag berechnen wir zusätzliche Handlingskosten.	12,50 € netto
Expresskosten	
Aufpreis Expresslieferung innerhalb von 5 Werktagen, ab Eingang und Klärung aller Details plus Versand KK-Fuhrpark.	65,00 € netto
(ab 600,00 € Auftragswert werden 20 % vom Auftragswert berechnet)!	

Lieferzeit: 10 - 15 Arbeitstage

Listenpreise zzgl. MwSt. / Für Druckfehler keine Haftung!



Pendeltüren Produktmerkmale

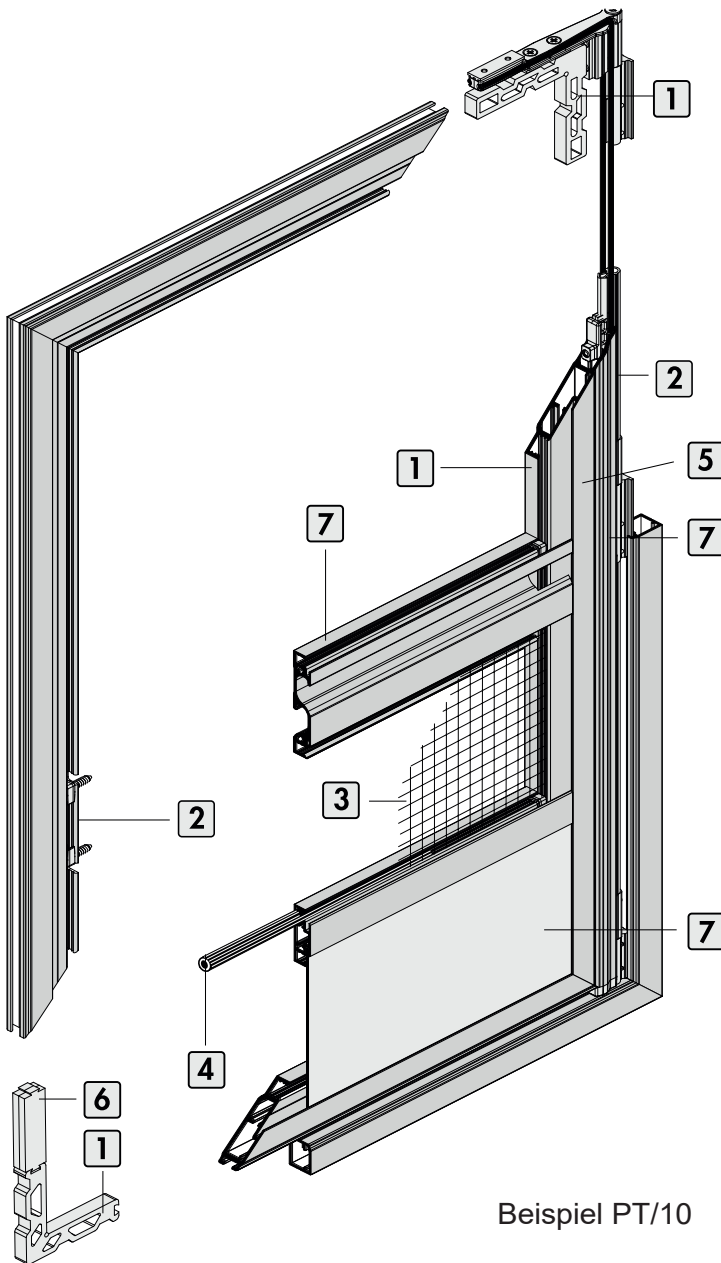

1. Sämtliche Profile des Systems bestehen aus Aluminium der Legierung EN AW-6060 T66 und werden im Strangpressverfahren hergestellt. Den hohen Standard unserer Produkte erreichen wir durch geringe Maßtoleranzen der, in die Hohlkammerprofile eingeschobenen, Aluminiumwinkel, die doppelt verpresst werden.

2. Alle im System verarbeiteten Beschläge werden aus hochwertigen verschleißfreien Materialien hergestellt. Aluminium pulverbeschichtet, Edelstahl V2A oder Messing vernickelt. Unter anderem werden auch hochwertige UV- und witterungsbeständige Kunststoffe verwendet.

3. Das Gewebe für unseren Rahmen besteht standardmäßig aus Fiberglas, ist kunststoffummantelt und maschenfest verschweißt.

4. Der Keder dient zur Fixierung des Gewebes. Er besteht aus hochwertigem, speziellem PVC. Der Keder wird in die Keder nut unserer Aluminiumprofile eingezogen und hält das Gewebe fest und straff. Das Gewebe kann jederzeit ausgetauscht werden.

5. Die Abdichtung erfolgt vierseitig durch eine, im Profil eingezogene, witterungsbeständige PP-Bürste. Durch den Einsatz verschiedener Bürstenlängen kann problemlos ein Profilversatz ausgeglichen werden.

6. Der Verschluss erfolgt über innenliegende Blockmagnete, die über die Eckwinkel fixiert sind.

Anmerkung:

Standardmaß Sprosse: Unterkante Flügel bis Mitte Sprosse = 102 cm.

7. Alle Pendeltürvarianten enthalten ein Drehstabfedersystem. Dieses ermöglicht ein barrierefreies Öffnen nach innen und außen mit anschließend automatisierter Schließung.

ACHTUNG
Neue Klebefestigung!
Siehe Seite 107!

Übersicht Varianten mit optionalem Stulpversatz

Aufgrund der oftmals zurückgesetzten Stulpbleiste sind zusätzliche Aufdopplungsprofile notwendig.

Notwendige Bestellangaben:
Grundangaben gemäß Variantenblatt und
Stulpversatz: S
Profillänge: L

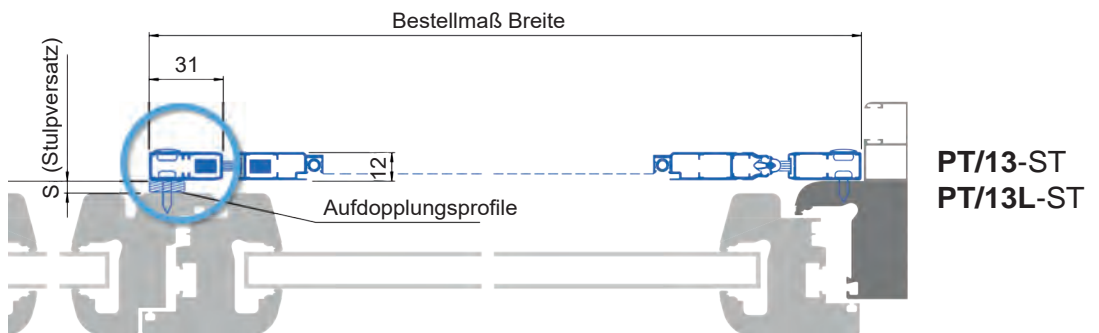
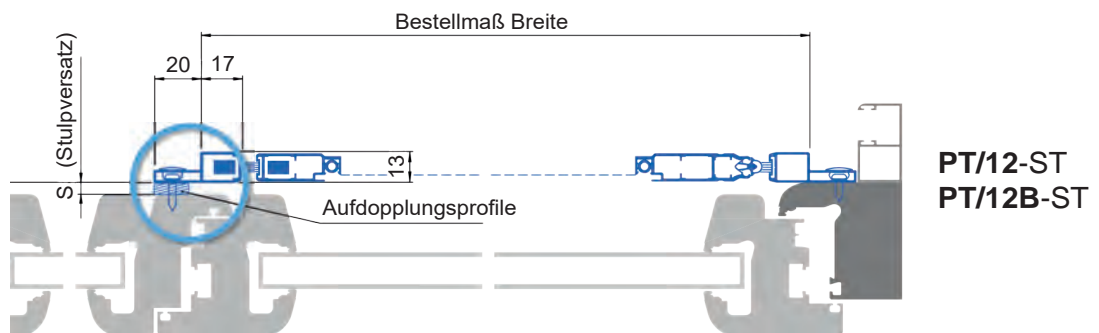
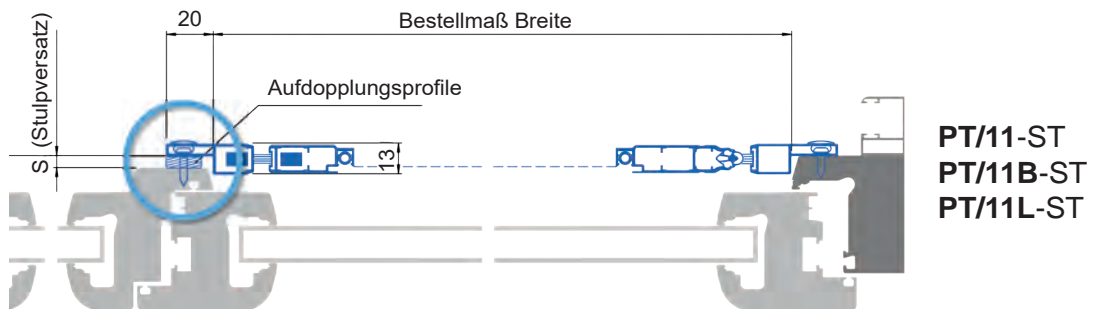
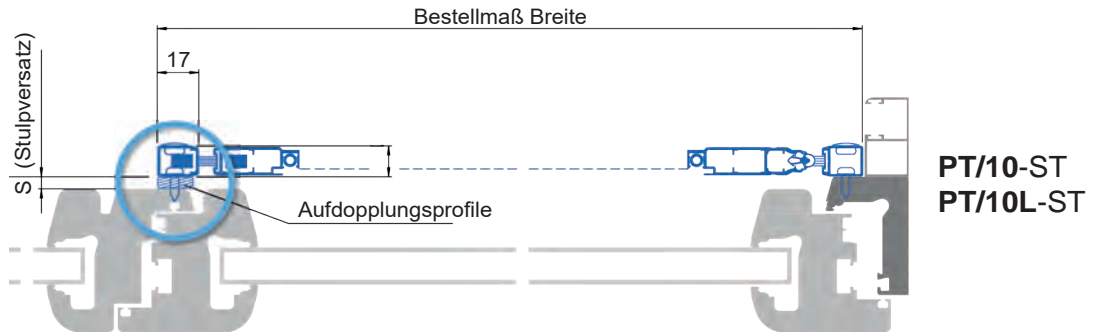

Aufdopplungsprofile:

Auslieferung in Rahmenfarbe. Zur Vorfixierung am Stulp bereits mit dünnem Filmklebeband (+0,2 mm je Klebeverbindung) ausgestattet.

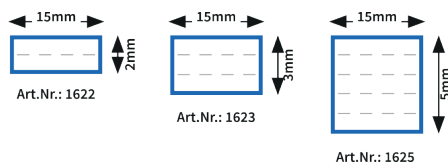

Überbrückung Versatz mit Aufdopplungsprofilen von 2 - 10 mm

Standardmäßige Profilkombinationen aufgrund Angabe Stulpversatz S

Rahmendraufdickung mm	2	3	4	5	6	7	8	9	10
Mit Klebeband	2,2	3,2	4,4	5,2	6,4	7,4	8,4	9,6	10,4
Profile in mm	2	3	2+2	5	3+3	2+5	3+5	3+3+3	5+5
Profilzusammensetzung									
Aufpreis pauschal bei ST-Varianten	39 €	42 €	72 €	81 €	84 €	93 €	99 €	126 €	126 €



Pendeltüren Montagebohrungen

Anzahl Montagebohrungen (Vertikal/Horizontal):

Standardraster	Horizontal:
1-flügelig	1
2-flügelig	2
Standardraster	Vertikal:
bis 1200 mm	2
bis 2200 mm	3
ab 2200 mm	4

- = Sperrkorridore: Durch innenliegende Magnete, können in den markierten Bereichen keine Bohrungen eingebracht werden.
- = Magnete: Der Sperrbereich liegt in der Mitte des Rahmens.

Hinweis: Bei Varianten mit 3-seitigem Einbaurahmen entfallen die Befestigungen auf der Unterseite.

1-flügelig:

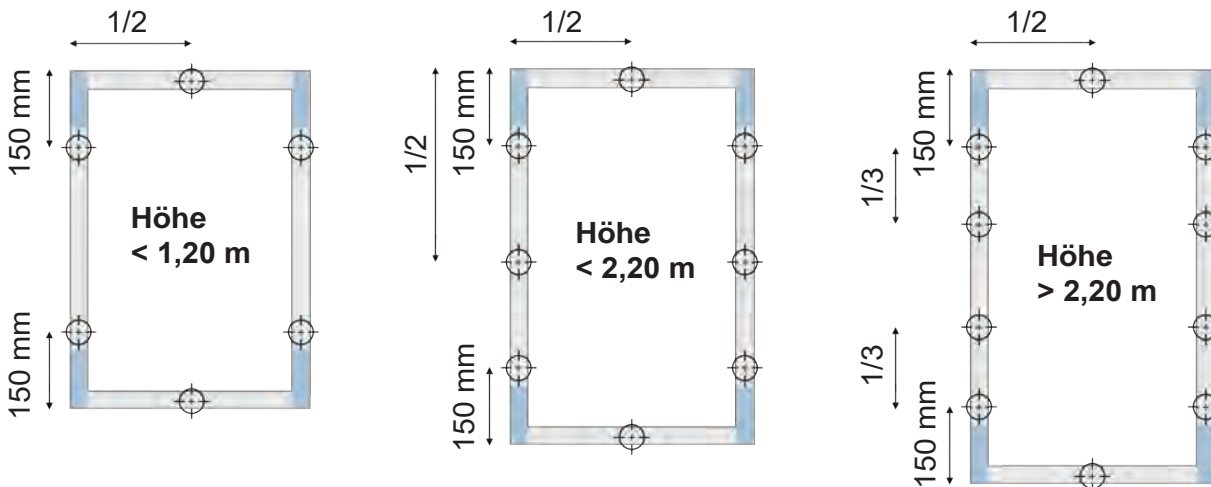

2-flügelig:

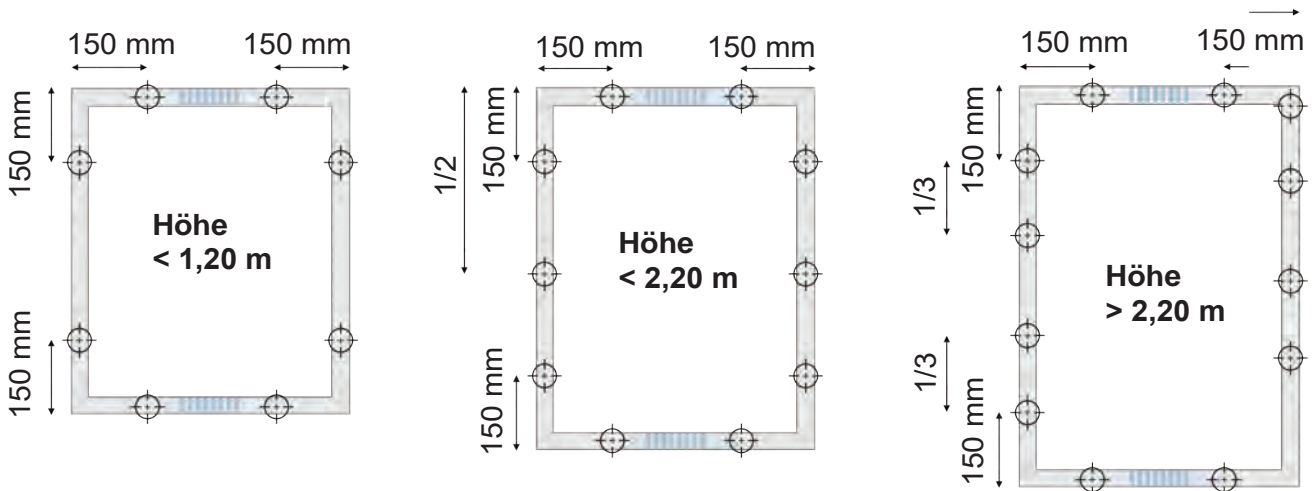

Prüfen:

Vorort ist beim Aufmaß zu prüfen, ob die vorgeschlagenen Montagebohrungen zur Befestigung für den jeweiligen Fall geeignet sind.

Montagebohrung bei Winkel Art.Nr. 1602:

Beim Winkelprofil Art.Nr. 1602 sind die Montagebohrungen vorort einzubringen.

Bestellangaben:

Bei Bestellung ist die Ausführung der Bohrung anzugeben:

- A = frontale Befestigung
- B = seitliche Befestigung

Pendeltüren

Variante	Empfehlung	Einbautiefe	Seite
PT/10 (ALT: PT/5)	alle Türarten flächenbündig oder flächenversetzt	13 mm	92
PT/10B (ALT: PT/5B)	alle Türarten, flächenversetzt	13 mm	93
PT/10L (ALT: PT/5L)	alle Türarten, flächenversetzt	13 mm	94
PT/10D (ALT: PT/5D)	alle Türarten, flächenbündig oder flächenversetzt, doppelflügelig	13 mm	95
PT/11 (ALT: PT/6)	alle Türarten, flächenversetzt	5/8 mm	96
PT/11B (ALT: PT/6B)	alle Türarten, flächenversetzt	5/8 mm	97
PT/11L (ALT: PT/6L)	alle Türarten, flächenversetzt ohne Schwelle	5/8 mm	98
PT/11D (ALT: PT/6D)	alle Türarten, flächenversetzt, doppelflügelig	5/8 mm	99
PT/11DL (ALT: PT/6DL)	alle Türarten, flächenversetzt, doppelflügelig ohne Schwelle	5/8 mm	100
PT/12 (ALT: PT/7)	alle Türarten, flächenbündig oder flächenversetzt	13 mm	101
PT/12B (ALT: PT/7B)	alle Türarten, flächenbündig oder flächenversetzt	13 mm	102
PT/12D (ALT: PT/7D)	alle Türarten, flächenbündig oder flächenversetzt, doppelflügelig	13 mm	103
PT/13	alle Türarten, flächenbündig oder flächenversetzt	12 mm	104
PT/13L	alle Türarten, flächenbündig oder flächenversetzt	15 mm	105
PT/13D	alle Türarten, flächenbündig oder flächenversetzt, doppelflügelig	12 mm	106

Hinweis:

Mehrpreise und Zusatzausstattungen für Drehrahmen siehe Seite 110!



Pendeltüren Zusatzoptionen

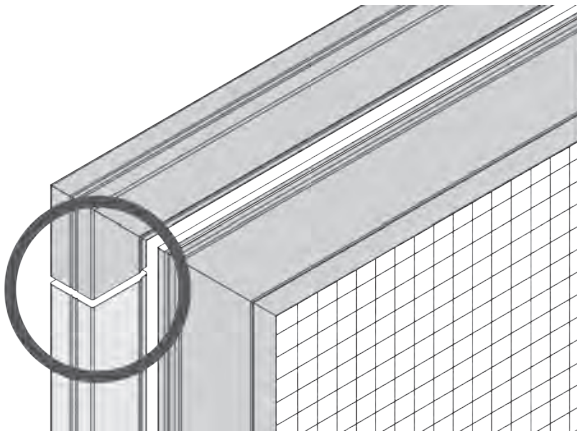

Rahmentrennung bei Stulptüren

Der Einbaurahmen wird an der Stulpseite mit einem Trennschnitt versehen. Bei geöffnetem Stehflügel ist so der Profilschenkel des Einbaurahmens nicht im Durchgangsbereich.

Aufpreis gemäß Preisliste

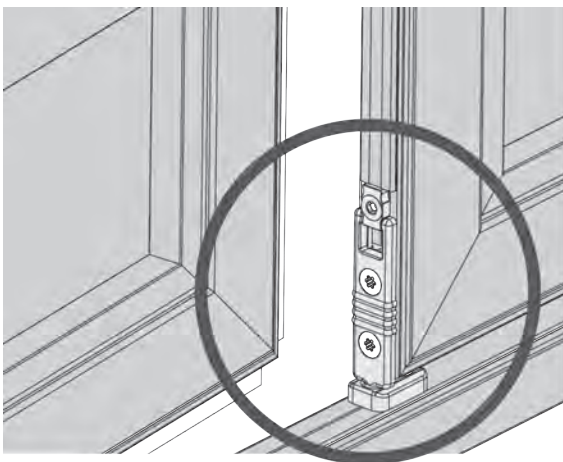

Verriegelung bei doppelflügeligen Pendeltüren

Die Verriegelung dient zur Fixierung des Standflügels der doppelflügeligen Pendeltür.

Aufpreis gemäß Preisliste

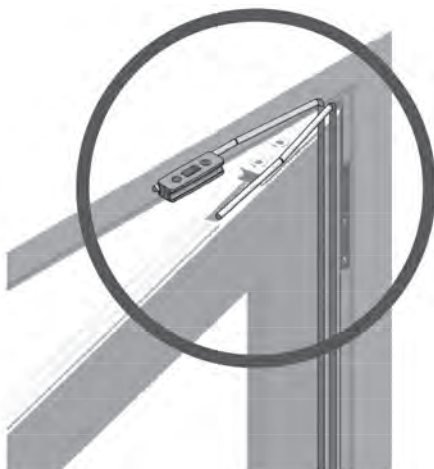

Pendeltürbeschlagsatz verstärkt

Erhöht die Schließkraft des Drehflügels.

Ausführung:

PT/10

mit Einbaurahmen,
nach innen und außen öffnend

Einsatzgebiet:

Alle Türarten. Montage auf dem Blendrahmen oder im lichten Raum des Blendrahmens.
Verwendbar für barrierefreie Türen.

Einbautiefe: 13 mm

Bestellmaße:

- Breite = Lichtes Breitenmaß + 30 mm
- Höhe = Lichtes Höhenmaß + 30 mm
- Anschlag:

Bei Ansicht von außen

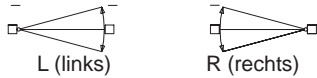

- Bestellbreite max. 1300 mm
- Bestellhöhe max. 2600 mm
- Größere Abmessungen nur nach Rücksprache möglich
- Standardmäßig Griffspresse auf 1020 mm (Unterkante Bestellmaß Höhe bis Sprossenmitte)
- **Nicht verwenden bei Türen mit Stockabdeckung und Wetterschenkel**
- **Bei vorhandenem Wetterschenkel bitte Ausladung prüfen!**
- Standardbürstenlänge: 6,9 x 9 mm

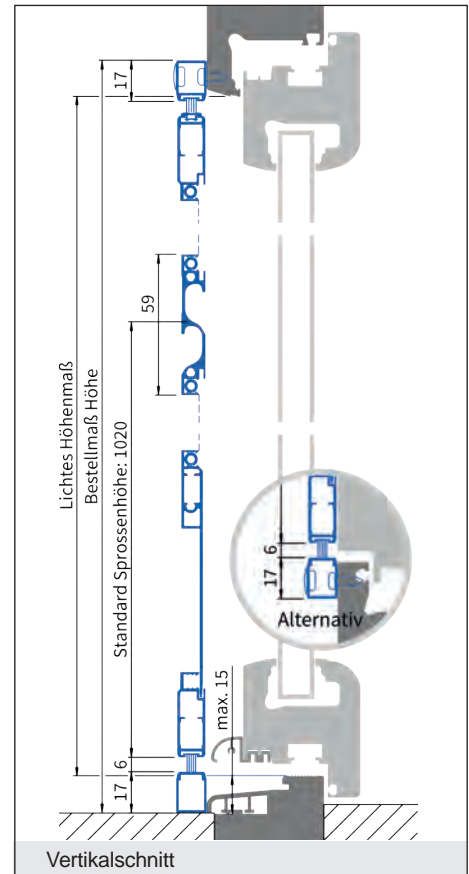
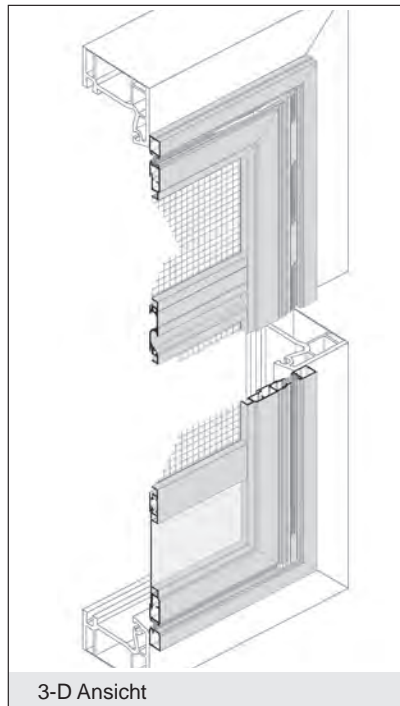

Hinweis

Klebefestigung! Siehe Seite 107!



lam1.de/PT-10

Verwendete Profile:

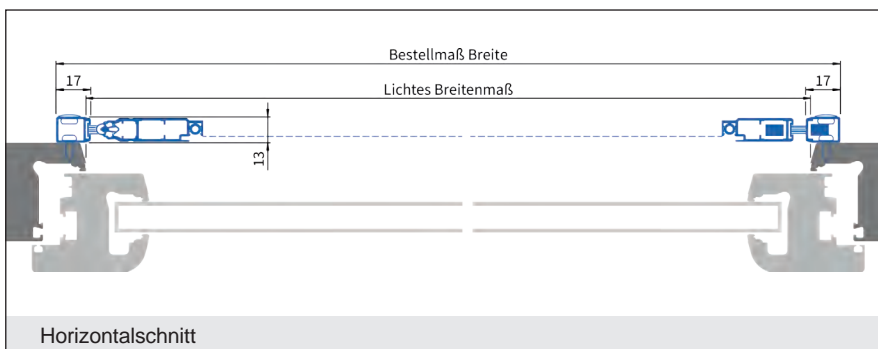
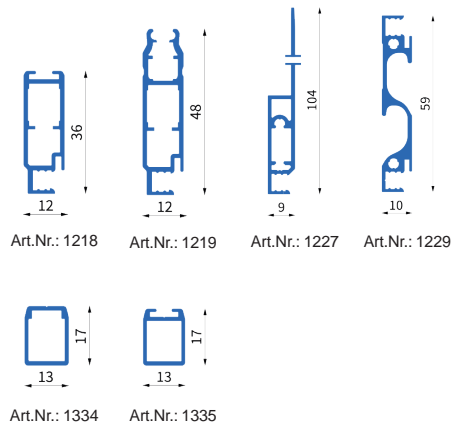

Preisgruppe 1

Breite	700	800	900	1000	1100	1200	1300
1900	671	687	704	723	742	755	776 €
2000	678	696	714	732	750	764	784 €
2100	687	704	723	742	760	773	794 €
2200	698	716	734	752	771	784	804 €
2300	708	726	746	765	783	797	818 €
2400	713	730	749	768	786	807	828 €
2500	724	743	762	780	800	820	840 €
2600	737	755	773	792	812	832	854 €

Ausführung:

PT/10B

mit Einbaurahmen,
nach innen und außen öffnend

Einsatzgebiet:

Alle Türarten, flächenversetzt, ohne Wetterschenkel. Montage im lichten Raum des Blendrahmens. Stulptrennung optional.

Einbautiefe: 13 mm

Bestellmaße:

- Breite = Lichtes Breitenmaß - 2 mm
- Höhe = Lichtes Höhenmaß - 2 mm
- Anschlag:

Bei Ansicht von **außen**



- Bestellbreite max. 1300 mm
- Bestellhöhe max. 2600 mm
- Größere Abmessungen nur nach Rücksprache möglich
- Standardmäßig Griffspresse auf 1020 mm (Unterkante Bestellmaß Höhe bis Sprossenmitte)
- **Nicht verwenden bei Türen mit Wetterschenkel**
- Standardbürstenlänge: 6,9 x 9 mm

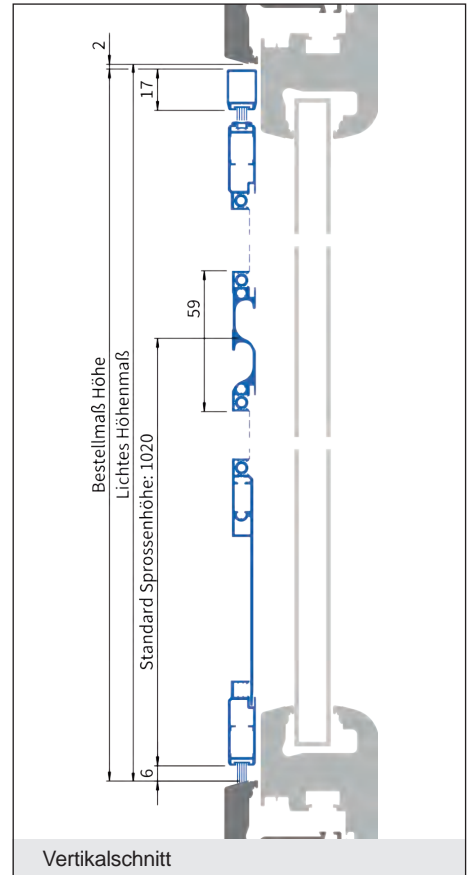
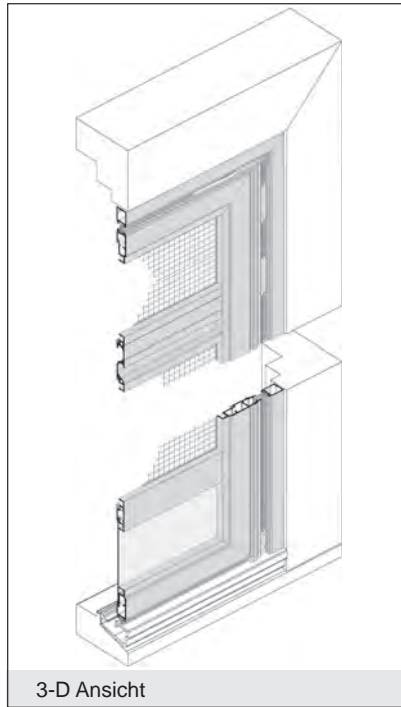

lam1.de/PT-10B

Hinweis

Klebefestigung! Siehe Seite 107!

Verwendete Profile:

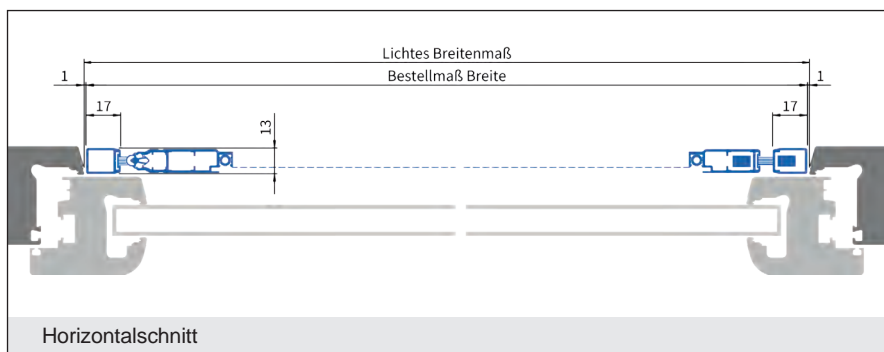
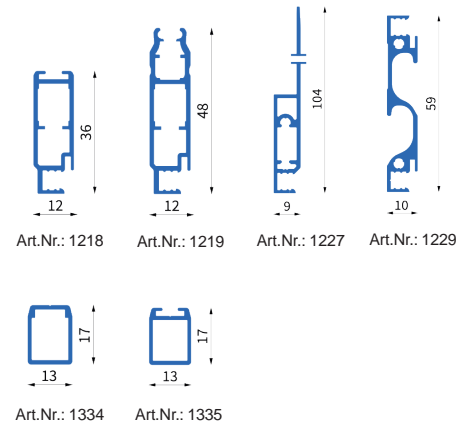

Preisgruppe 1

Breite	700	800	900	1000	1100	1200	1300
1900	671	687	704	723	742	755	776 €
Höhe 2000	678	696	714	732	750	764	784 €
2100	687	704	723	742	760	773	794 €
2200	698	716	734	752	771	784	804 €
2300	708	726	746	765	783	797	818 €
2400	713	730	749	768	786	807	828 €
2500	724	743	762	780	800	820	840 €
2600	737	755	773	792	812	832	854 €

Ausführung:

PT/10L

mit Einbaurahmen, nach innen und außen öffnend, L-Winkelabschluss

Einsatzgebiet:

Alle Türarten, flächenversetzt, ohne Wetterschenkel. Montage im lichten Raum des Blendrahmens. Stulptrennung optional. L-Winkel zur Angleichung an die Türschwelle.

Einbautiefe: 13 mm

Bestellmaße:

- Breite = Lichtes Breitenmaß - 2 mm
- Höhe = Lichtes Höhenmaß - 3 mm

Anschlag:

Bei Ansicht von außen

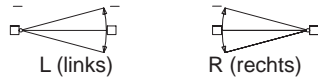

- Bestellbreite max. 1300 mm
- Bestellhöhe max. 2600 mm
- Größere Abmessungen nur nach Rücksprache möglich
- Standardmäßig Griffsprosse auf 1020 mm (Unterkante Bestellmaß Höhe bis Sprossenmitte)
- **Nicht verwenden bei Türen mit Wetterschenkel**
- Standardbürstenlänge: 6,9 x 9 mm

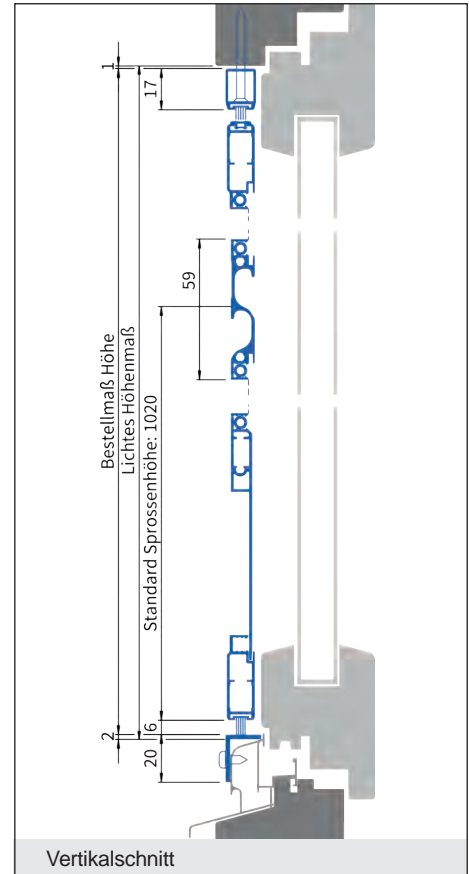
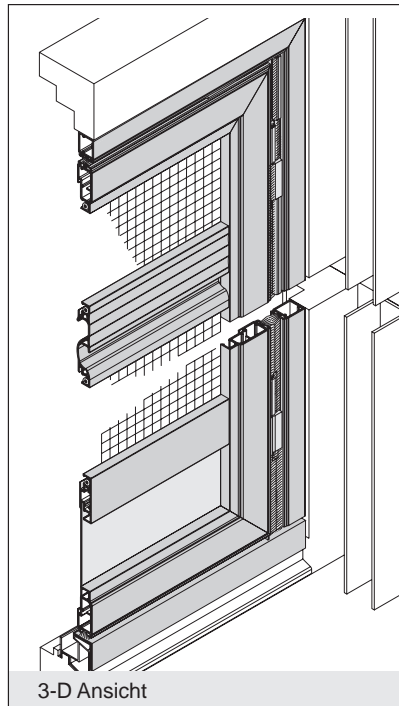

lam1.de/PT-10L

Hinweis

Klebefestigung! Siehe Seite 107!

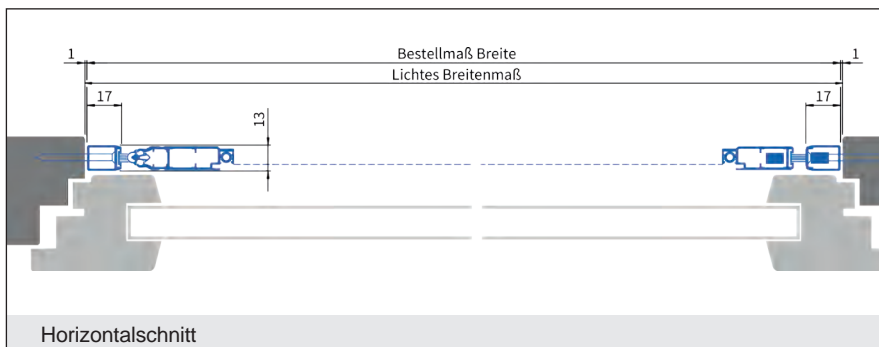

Verwendete Profile:

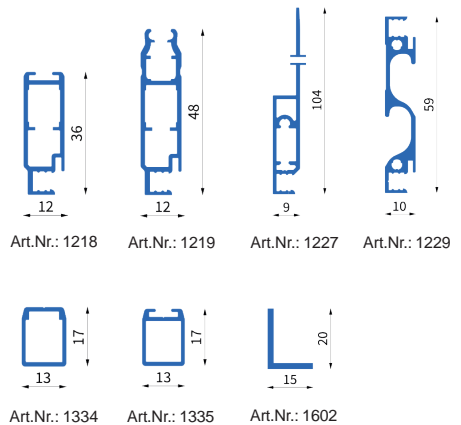

Preisgruppe 1

Breite	700	800	900	1000	1100	1200	1300
1900	671	687	704	723	742	755	776 €
2000	678	696	714	732	750	764	784 €
2100	687	704	723	742	760	773	794 €
2200	698	716	734	752	771	784	804 €
2300	708	726	746	765	783	797	818 €
2400	713	730	749	768	786	807	828 €
2500	724	743	762	780	800	820	840 €
2600	737	755	773	792	812	832	854 €

Ausführung:

PT/10D

zweiflügelig, mit Einbaurahmen,
nach innen und außen öffnend

Einsatzgebiet:

Alle Türarten. Montage auf dem Blendrahmen oder im lichten Raum des Blendrahmens.

Einbautiefe: 13 mm

Bestellmaße:

- Breite = Lichtes Breitenmaß + 30 mm
- Höhe = Lichtes Höhenmaß + 30 mm
- Bei unsymmetrisch geteilten Elementen: Maß "G" (Gehflügel) angeben
- Anschlag:

Bei Ansicht von außen



- Bestellbreite max. 2400 mm
- Bestellhöhe max. 2600 mm
- Größere Abmessungen nur nach Rücksprache möglich
- **Nicht verwenden bei Türen mit Stockabdeckung und Wetterschenkel**
- Standardbürstenlänge: 6,9 x 9 mm

Aus technischen Gründen:

Griffsprossen nur auf Standardhöhe 1020 mm möglich

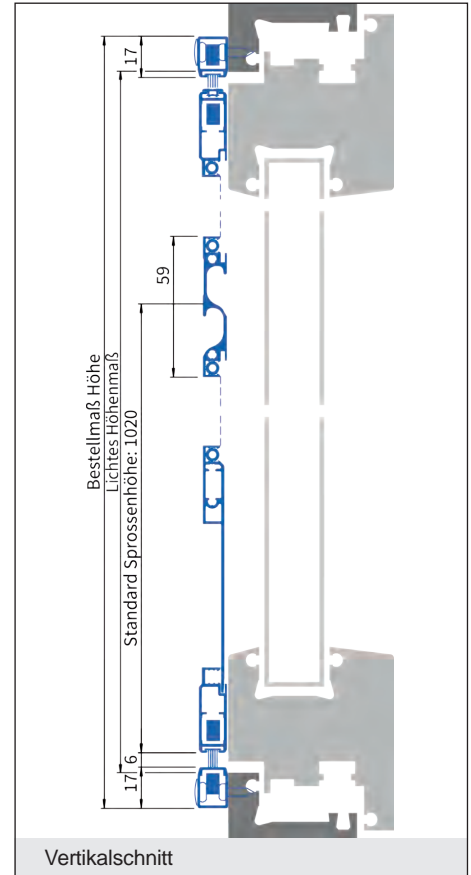
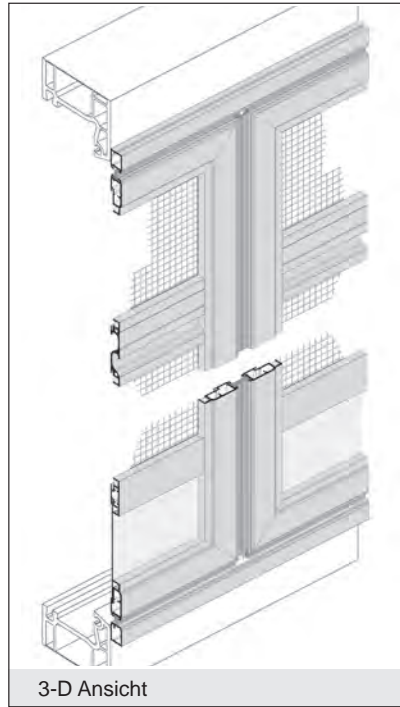

lam1.de/PT-10D

Hinweis

Klebefestigung! Siehe Seite 107!

Verwendete Profile:

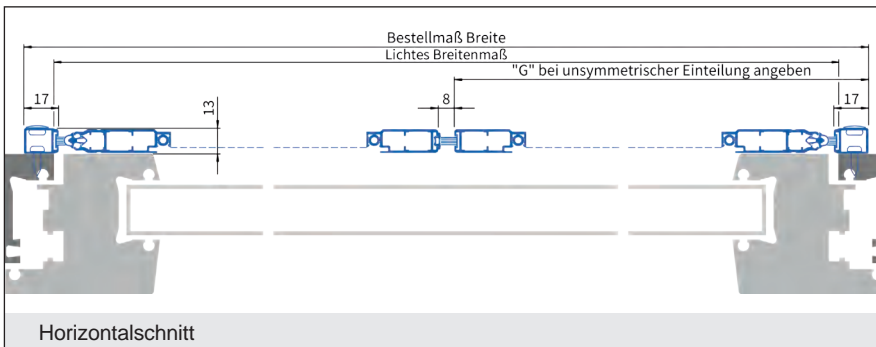
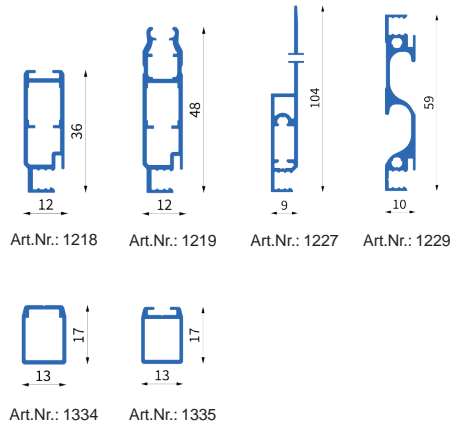

Preisgruppe 1						
Breite	1400	1600	1800	2000	2200	2400
1900	1.340	1.373	1.409	1.446	1.484	1.510 €
Höhe 2000	1.359	1.391	1.426	1.463	1.502	1.528 €
2100	1.373	1.409	1.446	1.484	1.522	1.548 €
2200	1.394	1.430	1.466	1.504	1.544	1.566 €
2300	1.415	1.454	1.492	1.528	1.566	1.590 €
2400	1.426	1.463	1.502	1.536	1.575	1.613 €
2500	1.450	1.486	1.524	1.560	1.599	1.637 €
2600	1.475	1.510	1.548	1.584	1.626	1.664 €

Ausführung:

PT/11

mit Einbaurahmen,
nach innen und außen öffnend

Einsatzgebiet:

Alle Türarten, flächenversetzt oder
halbflächenversetzt, ohne Wetterschenkel,
mit umlaufendem bündigem Blendrahmen.
Auf ausreichende Auflagefläche und
Einbautiefe achten.

Einbautiefe: 5 mm + 8 mm ins lichte Maß

Bestellmaße:

- Breite = Lichtes Breitenmaß - 4 mm
- Höhe = Lichtes Höhenmaß - 4 mm
- Anschlag:

Bei Ansicht von außen



- Bestellbreite max. 1300 mm
- Bestellhöhe max. 2600 mm
- Größere Abmessungen nur nach Rücksprache möglich
- Standardmäßig Griffsporse auf 1020 mm (Unterkante Bestellmaß Höhe bis Sprossenmitte)
- **Nicht verwenden bei Türen mit Wetterschenkel**
- Standardbürstenlänge: 6,9 x 9 mm

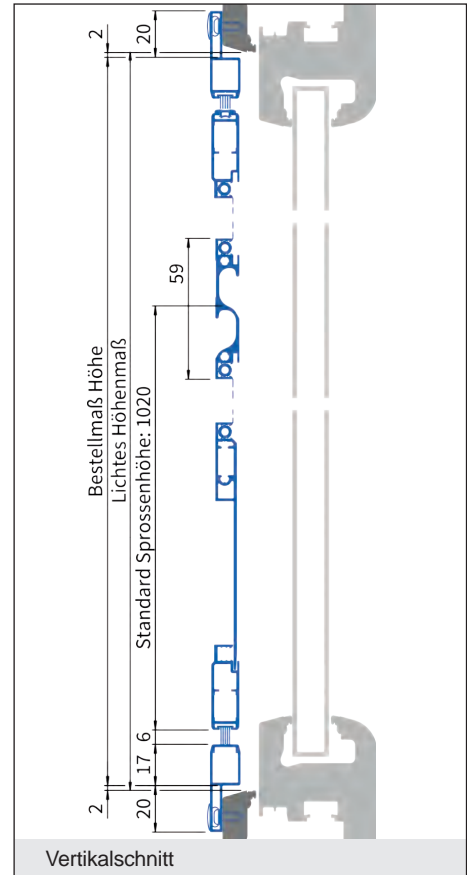
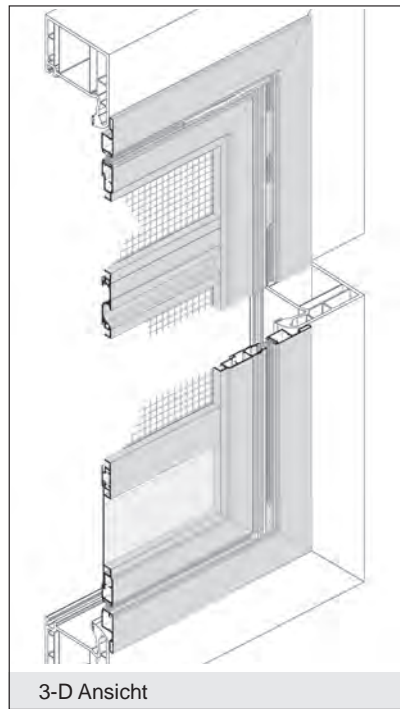

lam1.de/PT-11

Hinweis

Klebefestigung! Siehe Seite 107!

Verwendete Profile:

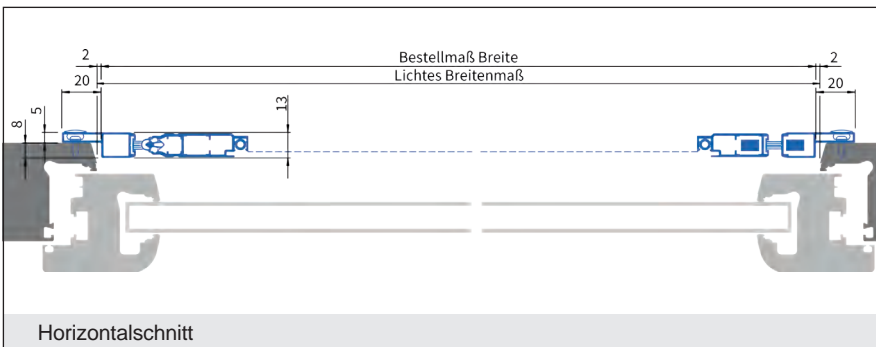
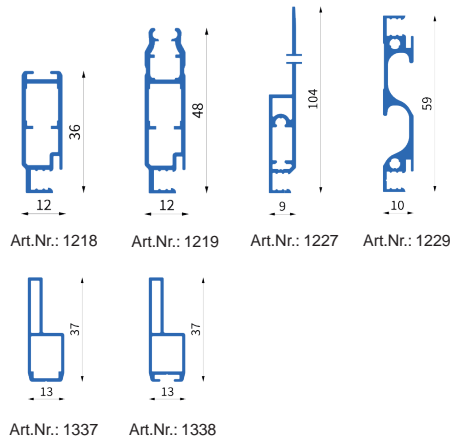

Preisgruppe 1

Breite	700	800	900	1000	1100	1200	1300
1900	671	687	704	723	742	755	776 €
Höhe 2000	678	696	714	732	750	764	784 €
2100	687	704	723	742	760	773	794 €
2200	698	716	734	752	771	784	804 €
2300	708	726	746	765	783	797	818 €
2400	713	730	749	768	786	807	828 €
2500	724	743	762	780	800	820	840 €
2600	737	755	773	792	812	832	854 €

Ausführung:

PT/11B

mit Einbaurahmen,
nach innen und außen öffnend

Einsatzgebiet:

Alle Türarten, flächenversetzt oder halbfächenversetzt mit 3-seitig bündigem Blendrahmen und Stockabdeckung. Auf ausreichende Auflagefläche und Einbautiefe achten.

Einbautiefe: 5 mm + 8 mm ins lichte Maß

Bestellmaße:

- Breite = Lichtes Breitenmaß - 4 mm
- Höhe = Lichtes Höhenmaß + 15 mm
- Anschlag:

Bei Ansicht von außen

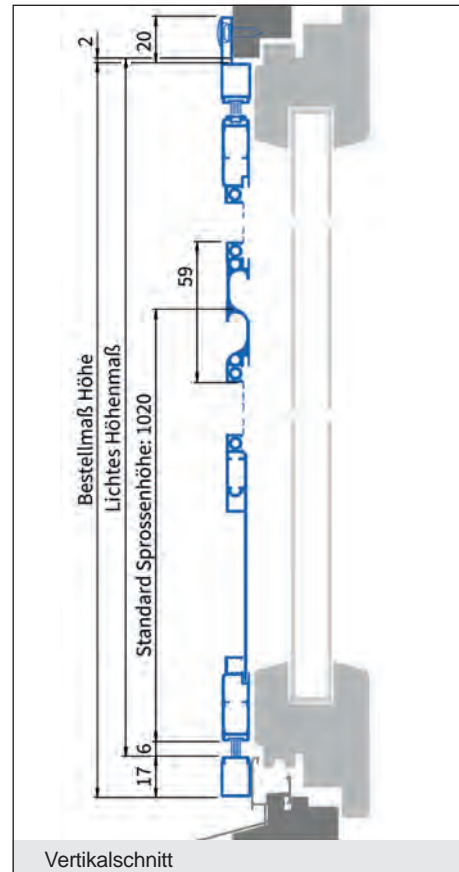
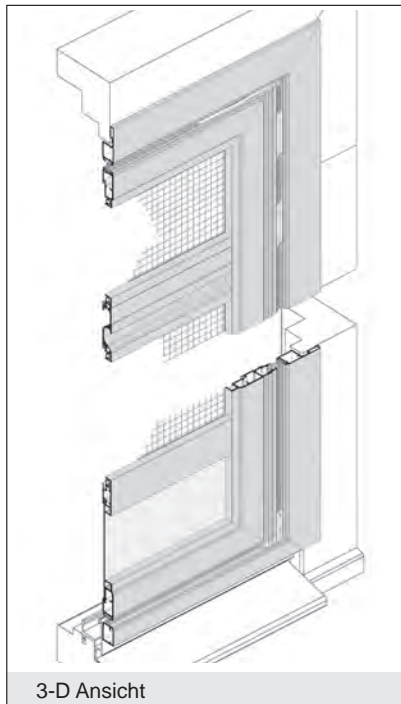

- Bestellbreite max. 1300 mm
- Bestellhöhe max. 2600 mm
- Größere Abmessungen nur nach Rücksprache möglich
- Standardmäßig Griffsporse auf 1020 mm (Unterkante Bestellmaß Höhe bis Sprossenmitte)
- **Nicht verwenden bei Türen mit Wetterschenkel**
- Standardbürstenlänge: 6,9 x 9 mm



lam1.de/PT-11B

Hinweis

Klebefestigung! Siehe Seite 107!

Verwendete Profile:

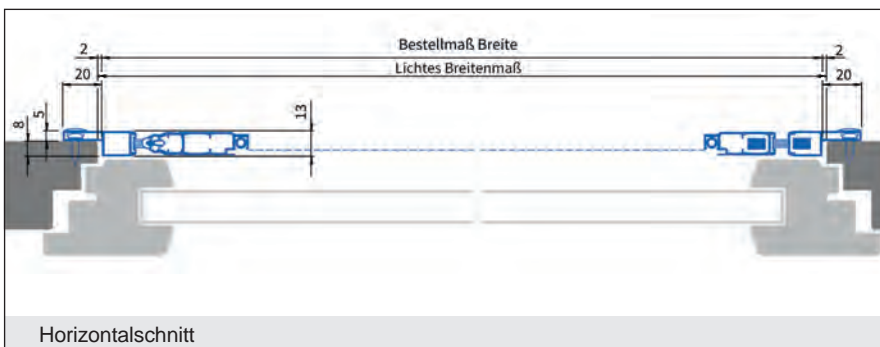
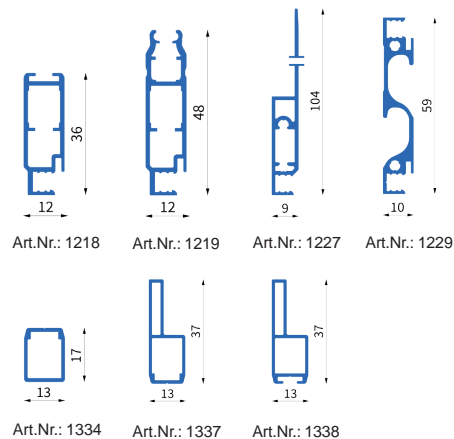

Preisgruppe 1							
Breite	700	800	900	1000	1100	1200	1300
1900	671	687	704	723	742	755	776 €
Höhe 2000	678	696	714	732	750	764	784 €
2100	687	704	723	742	760	773	794 €
2200	698	716	734	752	771	784	804 €
2300	708	726	746	765	783	797	818 €
2400	713	730	749	768	786	807	828 €
2500	724	743	762	780	800	820	840 €
2600	737	755	773	792	812	832	854 €

Ausführung:

PT/11L

mit Einbaurahmen, nach innen und außen öffnend, L-Winkelabschluss

Einsatzgebiet:

Alle Türarten, flächenversetzt oder halbflächenversetzt, ohne Wetterschenkel. L-Winkel zur Angleichung an die Türschwelle.

Einbautiefe: 5 mm + 8 mm ins lichte Maß

Bestellmaße:

- Breite = Lichtes Breitenmaß - 4 mm
- Höhe = Lichtes Höhenmaß - 4 mm
- Anschlag:

Bei Ansicht von außen



L (links)

R (rechts)

- Bestellbreite max. 1300 mm
- Bestellhöhe max. 2600 mm
- Größere Abmessungen nur nach Rücksprache möglich
- Standardmäßig Griffsporse auf 1020 mm (Unterkante Bestellmaß Höhe bis Sprossenmitte)
- **Nicht verwenden bei Türen mit Wetterschenkel**
- Standardbürstenlänge: 6,9 x 9 mm

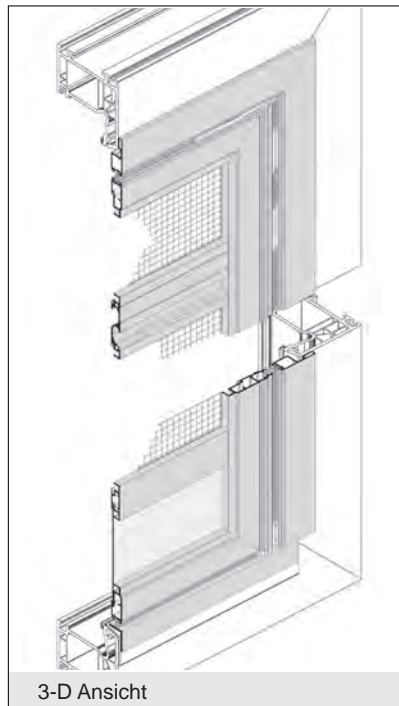

3-D Ansicht

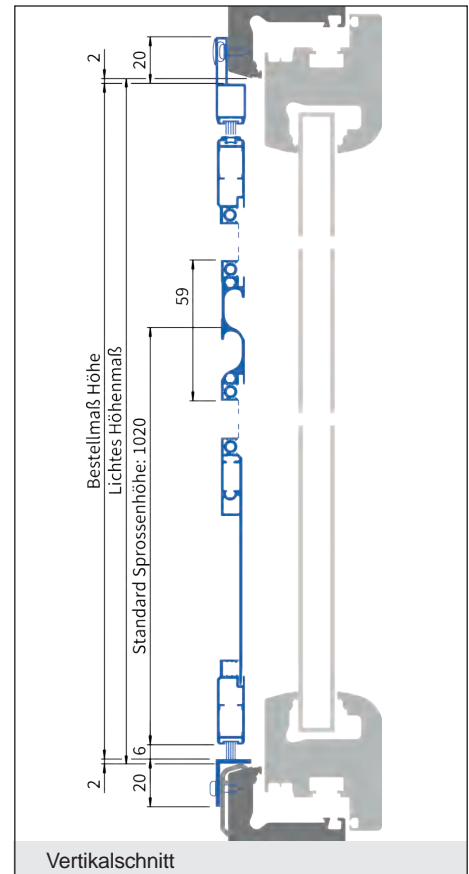

Vertikalschnitt



lam1.de/PT-11L

Hinweis

Klebefestigung! Siehe Seite 107!

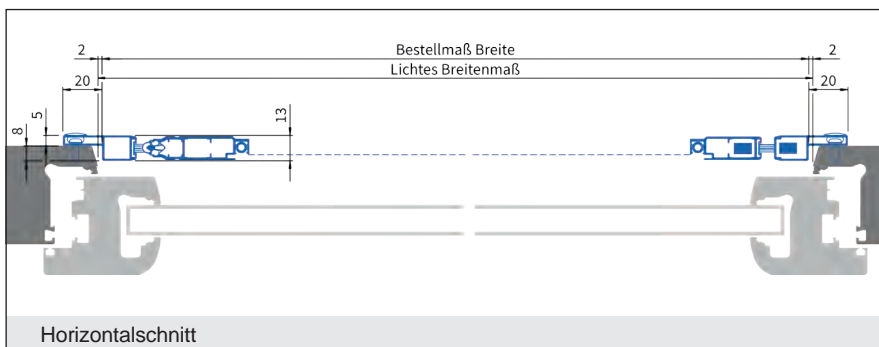

Horizontalschnitt

Verwendete Profile:

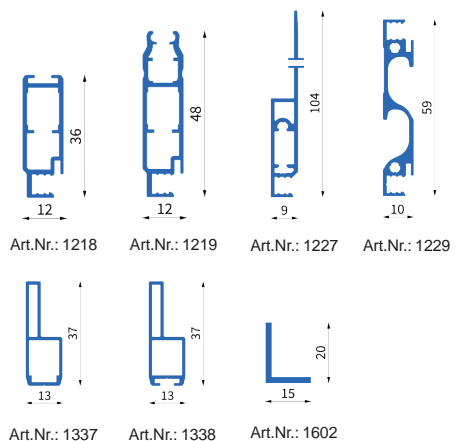

Art.Nr.: 1218

Art.Nr.: 1219

Art.Nr.: 1227

Art.Nr.: 1229

Art.Nr.: 1337

Art.Nr.: 1338

Art.Nr.: 1602

Preisgruppe 1

Breite	700	800	900	1000	1100	1200	1300
1900	671	687	704	723	742	755	776 €
2000	678	696	714	732	750	764	784 €
2100	687	704	723	742	760	773	794 €
2200	698	716	734	752	771	784	804 €
2300	708	726	746	765	783	797	818 €
2400	713	730	749	768	786	807	828 €
2500	724	743	762	780	800	820	840 €
2600	737	755	773	792	812	832	854 €

Ausführung:

PT/11D

zweiflügelig, mit Einbaurahmen, nach innen und außen öffnend

Einsatzgebiet:

Alle Türarten, flächenversetzt oder halbfächenversetzt, ohne Wetterschenkel, mit umlaufendem bündigem Blendrahmen. Auf ausreichende Auflagefläche und Einbautiefe achten.

Achtung:

Stulpleiste muss mindestens 8 mm zurückversetzt sein.

Einbautiefe: 5 mm + 8 mm ins lichte Maß

Bestellmaße:

- Breite = Lichtes Breitenmaß - 4 mm
- Höhe = Lichtes Höhenmaß - 4 mm
- Bei unsymmetrisch geteilten Elementen: Maß "G" (Gehflügel) angeben
- Anschlag:

Bei Ansicht von **außen**



- Bestellbreite max. 2400 mm
- Bestellhöhe max. 2600 mm
- Größere Abmessungen nur nach Rücksprache möglich

- Nicht verwenden bei Türen mit Wetterschenkel

- Standardbürstenlänge: 6,9 x 9 mm

Aus technischen Gründen:

Griffsprossen nur auf Standardhöhe 1020 mm möglich.



lam1.de/PT-11D

Hinweis

Klebefestigung! Siehe Seite 107!

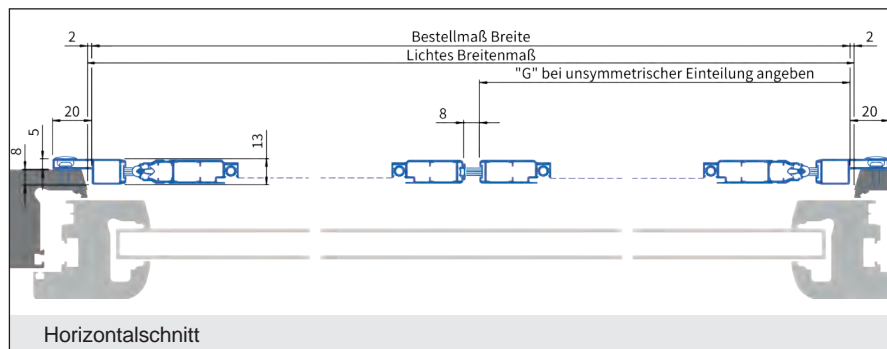
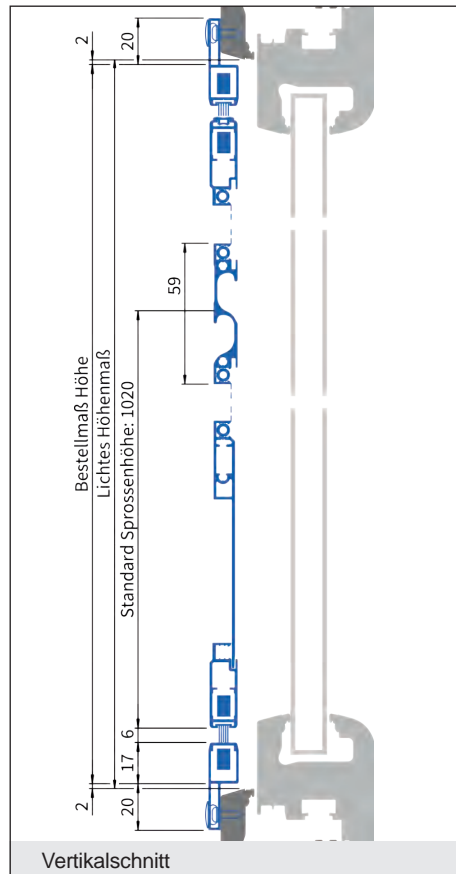
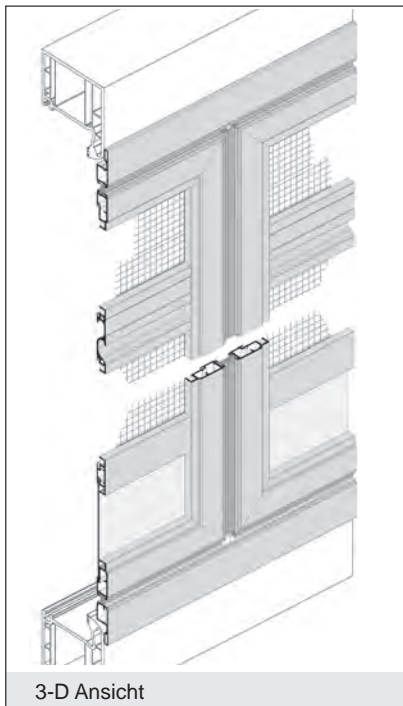

Verwendete Profile:

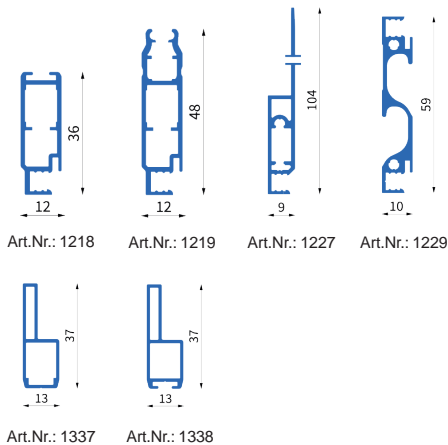

Preisgruppe 1						
Breite	1400	1600	1800	2000	2200	2400
1900	1.340	1.373	1.409	1.446	1.484	1.510 €
Höhe 2000	1.359	1.391	1.426	1.463	1.502	1.528 €
2100	1.373	1.409	1.446	1.484	1.522	1.548 €
2200	1.394	1.430	1.466	1.504	1.544	1.566 €
2300	1.415	1.454	1.492	1.528	1.566	1.590 €
2400	1.426	1.463	1.502	1.536	1.575	1.613 €
2500	1.450	1.486	1.524	1.560	1.599	1.637 €
2600	1.475	1.510	1.548	1.584	1.626	1.664 €

Ausführung:

PT/11DL

zweiflügelig, mit Einbaurahmen, nach innen und außen öffnend, L-Winkelabschluss

Einsatzgebiet:

Alle Türarten, flächenversetzt oder halbflächenversetzt, ohne Wetterschenkel. Montage erfolgt auf dem Blendrahmen. L-Winkel zur Angleichung an die Türschwelle.

Achtung:

Stulpleiste muss mindestens 8 mm zurückversetzt sein.

Einbautiefe: 5 mm + 8 mm ins lichte Maß

Bestellmaße:

- Breite = Lichtes Breitenmaß - 4 mm
- Höhe = Lichtes Höhenmaß - 4 mm
- Bei unsymmetrisch geteilten Elementen: Maß "G" (Gehflügel) angeben
- Anschlag:

Bei Ansicht von außen



- Bestellbreite max. 2400 mm
- Bestellhöhe max. 2600 mm
- Größere Abmessungen nur nach Rücksprache möglich

- Nicht verwenden bei Türen mit Wetterschenkel

- Standardbürstenlänge: 6,9 x 9 mm

Aus technischen Gründen:

Griffsprossen nur auf Standardhöhe 1020 mm möglich.

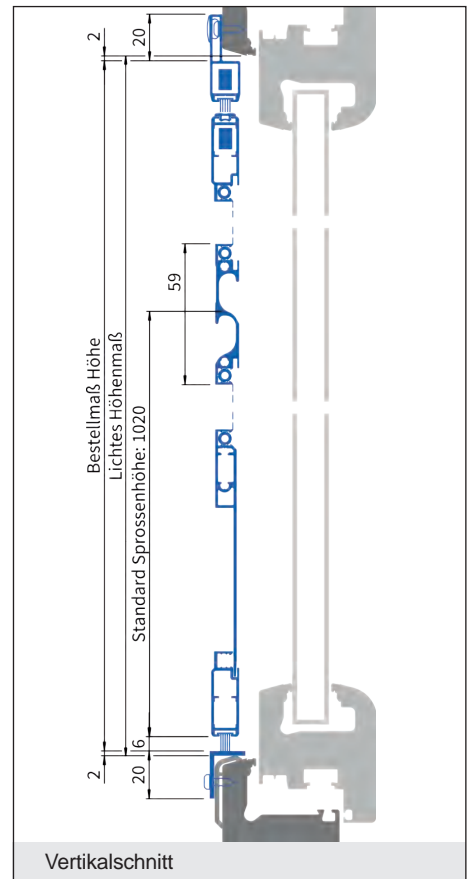
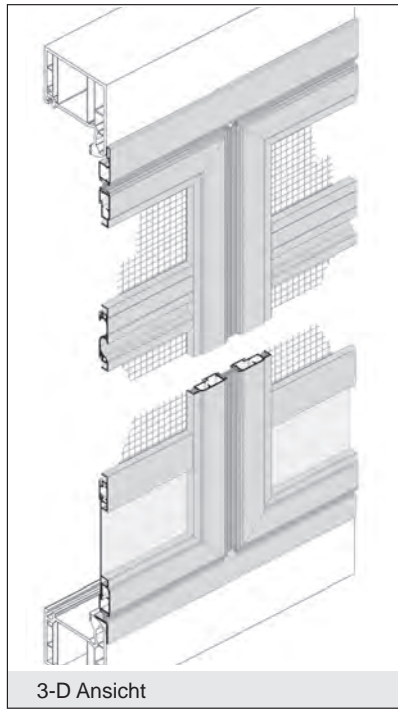

Hinweis

Klebefestigung! Siehe Seite 107!



lam1.de/PT-11DL

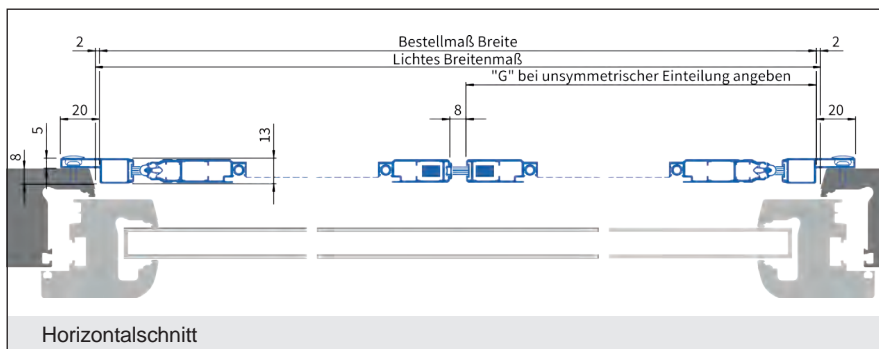

Verwendete Profile:

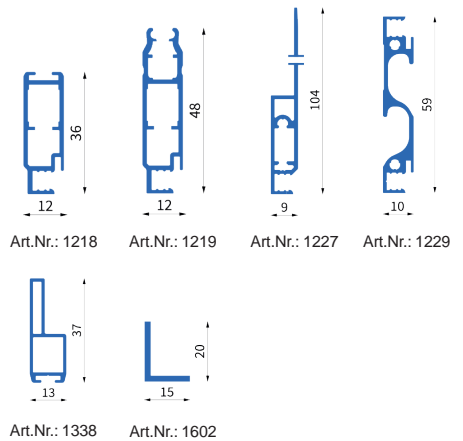

Preisgruppe 1

Breite	1400	1600	1800	2000	2200	2400
1900	1.340	1.373	1.409	1.446	1.484	1.510 €
Höhe 2000	1.359	1.391	1.426	1.463	1.502	1.528 €
2100	1.373	1.409	1.446	1.484	1.522	1.548 €
2200	1.394	1.430	1.466	1.504	1.544	1.566 €
2300	1.415	1.454	1.492	1.528	1.566	1.590 €
2400	1.426	1.463	1.502	1.536	1.575	1.613 €
2500	1.450	1.486	1.524	1.560	1.599	1.637 €
2600	1.475	1.510	1.548	1.584	1.626	1.664 €

Ausführung:

PT/12

Einbaurahmen mit Falz,
nach innen und außen öffnend

Einsatzgebiet:

Alle Türarten, flächenbündig oder flächenversetzt, mit umlaufendem bündigem Blendrahmen. Stulptrennung optional. Bei Türen mit starker Softung auf ausreichende Auflagefläche achten.

Einbautiefe: 13 mm

Bestellmaße:

- Breite = Lichtes Breitenmaß + 30 mm
- Höhe = Lichtes Höhenmaß + 30 mm
- Anschlag:

Bei Ansicht von **außen**

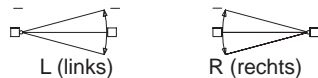

- Bestellbreite max. 1300 mm
- Bestellhöhe max. 2600 mm
- Größere Abmessungen nur nach Rücksprache möglich
- Standardmäßig Griffsprosse auf 1020 mm (Unterkante Bestellmaß Höhe bis Sprossenmitte)
- **Nicht verwenden bei Türen mit Stockabdeckung und Wetterschenkel**
- Standardbürstenlänge: 6,9 x 9 mm

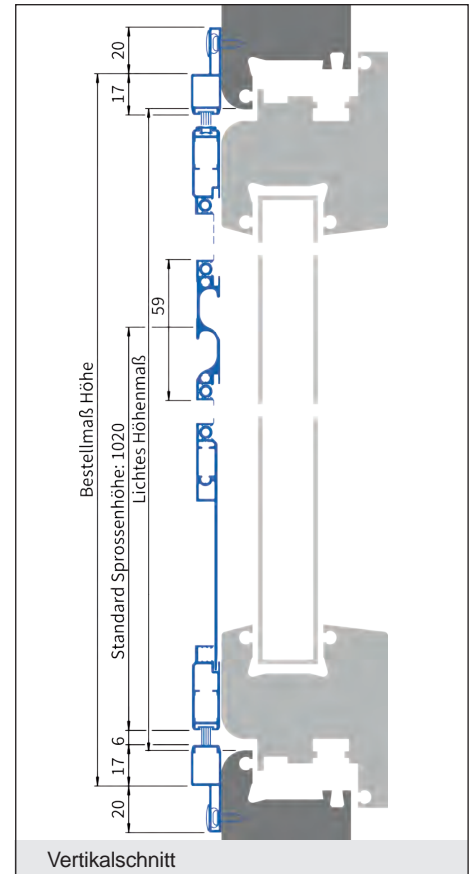
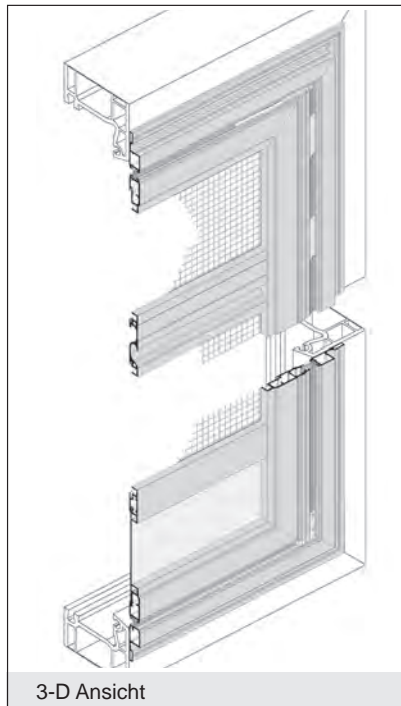

Hinweis

Klebefestigung! Siehe Seite 107!



lam1.de/PT-12

Verwendete Profile:

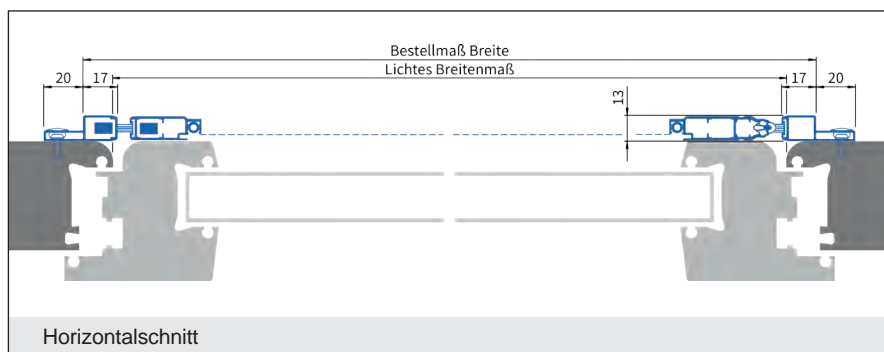
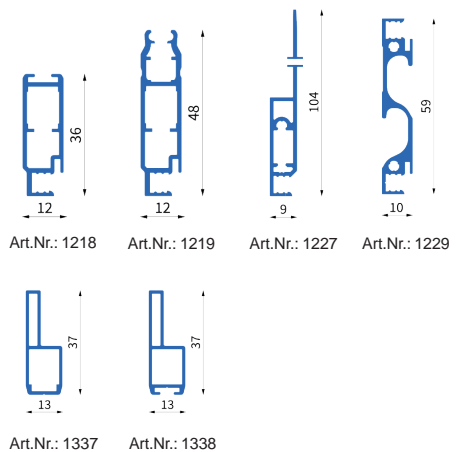

Preisgruppe 1							
Breite	700	800	900	1000	1100	1200	1300
1900	671	687	704	723	742	755	776 €
Höhe 2000	678	696	714	732	750	764	784 €
2100	687	704	723	742	760	773	794 €
2200	698	716	734	752	771	784	804 €
2300	708	726	746	765	783	797	818 €
2400	713	730	749	768	786	807	828 €
2500	724	743	762	780	800	820	840 €
2600	737	755	773	792	812	832	854 €

Ausführung:

PT/12B

Einbaurahmen mit Falz,
nach innen und außen öffnend

Einsatzgebiet:

Alle Türarten, flächenbündig oder flächenversetzt, mit umlaufendem bündigem Blendrahmen. Stulptrennung optional. Bei Türen mit starker Softung auf ausreichende Auflagefläche achten. Verwendbar für barrierefreie Türen.

Einbautiefe: 13 mm

Bestellmaße:

- Breite = Lichtes Breitenmaß + 30 mm
- Höhe = Lichtes Höhenmaß + 30 mm
- Anschlag:

Bei Ansicht von außen



- Bestellbreite max. 1300 mm
- Bestellhöhe max. 2600 mm
- Größere Abmessungen nur nach Rücksprache möglich
- Standardmäßig Griffspose auf 1020 mm (Unterkante Bestellmaß Höhe bis Sprossenmitte)
- **Bei vorhandenem Wetterschenkel bitte Ausladung prüfen!**
- Standardbürstenlänge: 6,9 x 9 mm

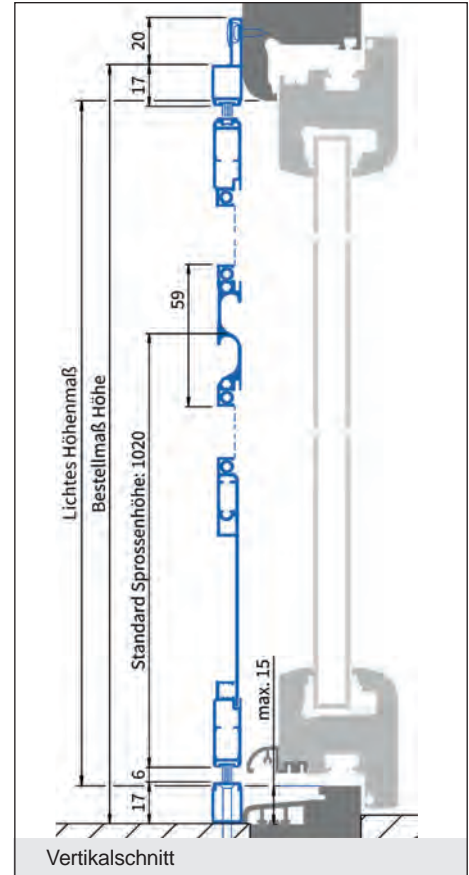
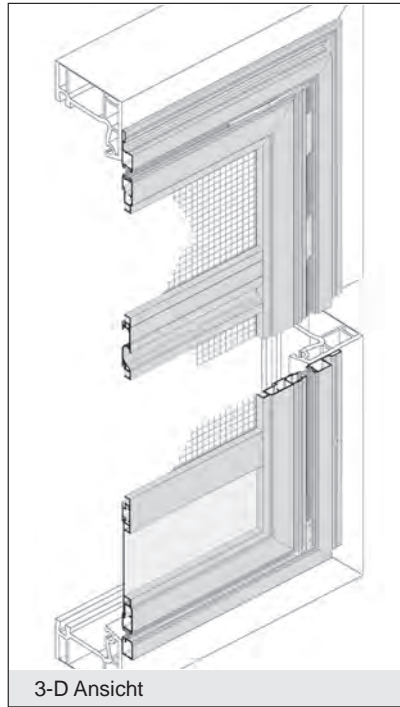

Hinweis

Klebefestigung! Siehe Seite 107!



lam1.de/PT-12B

Verwendete Profile:

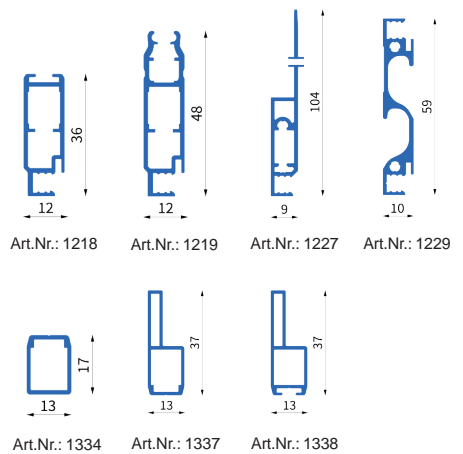

Preisgruppe 1							
Breite	700	800	900	1000	1100	1200	1300
1900	671	687	704	723	742	755	776 €
2000	678	696	714	732	750	764	784 €
2100	687	704	723	742	760	773	794 €
2200	698	716	734	752	771	784	804 €
2300	708	726	746	765	783	797	818 €
2400	713	730	749	768	786	807	828 €
2500	724	743	762	780	800	820	840 €
2600	737	755	773	792	812	832	854 €

Ausführung:

PT/12D

zweiflügelig, Einbaurahmen mit Falz, nach innen und außen öffnend

Einsatzgebiet:

Alle Türarten, flächenbündig oder flächenversetzt, mit umlaufendem bündigen Blendrahmen. Bei Türen mit starker Softung auf ausreichende Auflagefläche und Einbautiefe achten.

Einbautiefe: 13 mm

Bestellmaße:

- Breite = Lichtes Breitenmaß + 30 mm
- Höhe = Lichtes Höhenmaß + 30 mm
- Bei unsymmetrisch geteilten Elementen: Maß "G" (Gehflügel) angeben
- Anschlag:

Bei Ansicht von **außen**

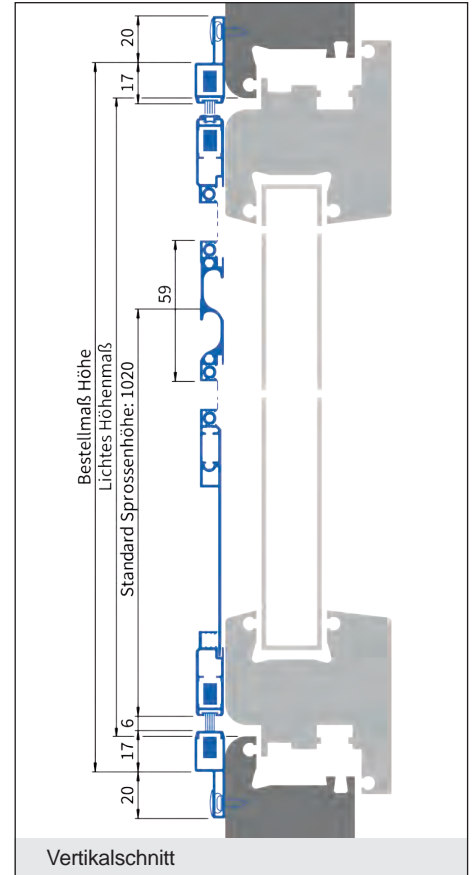
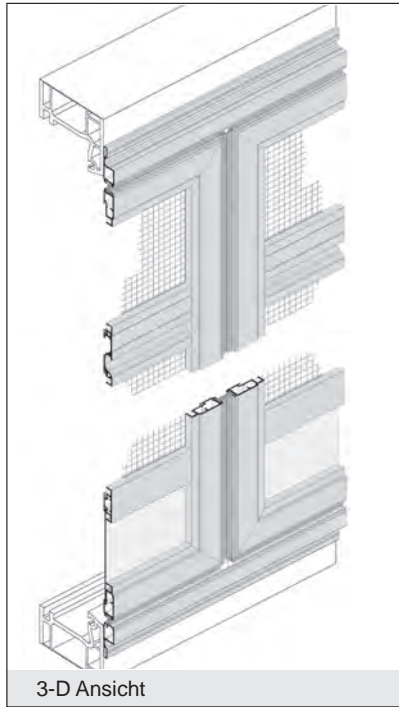

- Bestellbreite max. 2400 mm
- Bestellhöhe max. 2600 mm
- Größere Abmessungen nur nach Rücksprache möglich

- Nicht verwenden bei Türen mit Stockabdeckung und Wetterschenkel

- Standardbürstenlänge: 6,9 x 9 mm

Aus technischen Gründen:

Griffsprossen nur auf Standardhöhe 1020 mm möglich.



lam1.de/PT-12D

Hinweis

Klebefestigung! Siehe Seite 107!

Verwendete Profile:

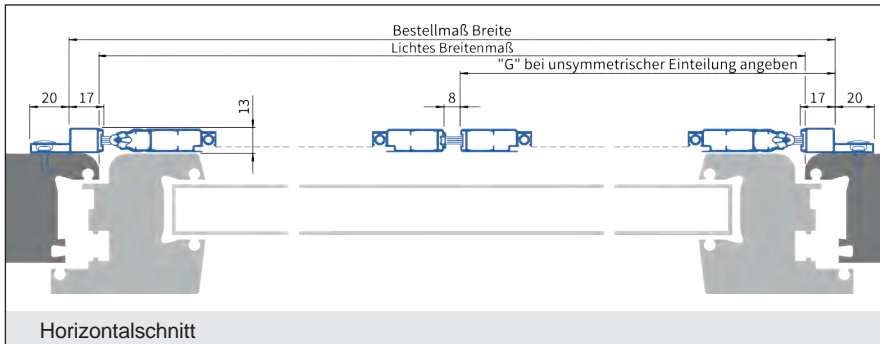
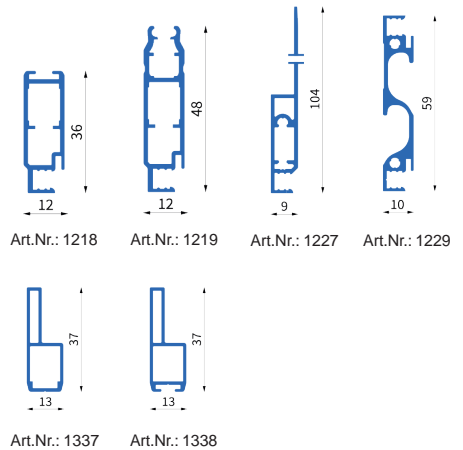

Preisgruppe 1						
Breite	1400	1600	1800	2000	2200	2400
1900	1.340	1.373	1.409	1.446	1.484	1.510 €
Höhe 2000	1.359	1.391	1.426	1.463	1.502	1.528 €
2100	1.373	1.409	1.446	1.484	1.522	1.548 €
2200	1.394	1.430	1.466	1.504	1.544	1.566 €
2300	1.415	1.454	1.492	1.528	1.566	1.590 €
2400	1.426	1.463	1.502	1.536	1.575	1.613 €
2500	1.450	1.486	1.524	1.560	1.599	1.637 €
2600	1.475	1.510	1.548	1.584	1.626	1.664 €

Ausführung:

PT/13

mit Einbaurahmen,
nach innen und außen öffnend

Einsatzgebiet:

Alle Türarten mit umlaufendem bündigem Blendrahmen. Stulptrennung optional. Extra breite Auflagefläche zum Ausgleich der Softung.

Einbautiefe: 12 mm

Bestellmaße:

- Breite = Lichtes Breitenmaß + 58 mm
- Höhe = Lichtes Höhenmaß + 58 mm
- Anschlag:

Bei Ansicht von außen



- Bestellbreite max. 1300 mm
- Bestellhöhe max. 2600 mm
- Größere Abmessungen nur nach Rücksprache möglich
- Standardmäßig Griffsprosse auf 1020 mm (Unterkante Bestellmaß Höhe bis Sprossenmitte)
- **Nicht verwenden bei Türen mit Stockabdeckung und Wetterschenkel**
- **Bei vorhandenem Wetterschenkel bitte Ausladung prüfen!**
- Standardbürstenlänge: 6,9 x 9 mm

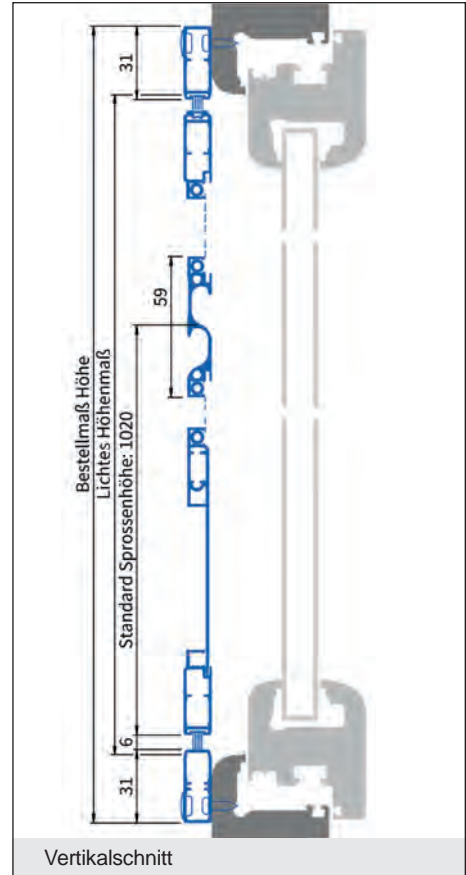
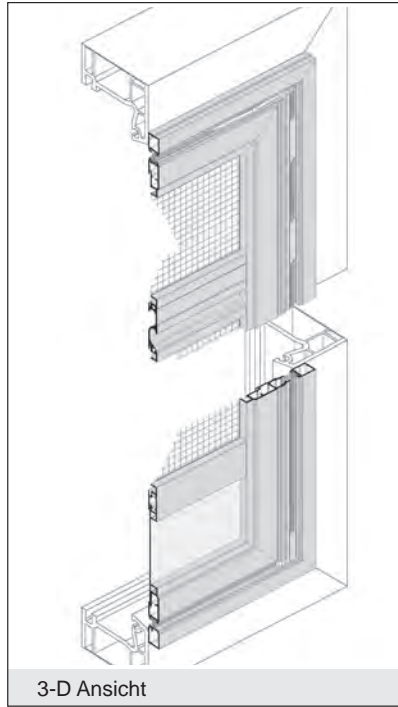

Hinweis

Klebefestigung! Siehe Seite 107!



lam1.de/PT-13

Verwendete Profile:

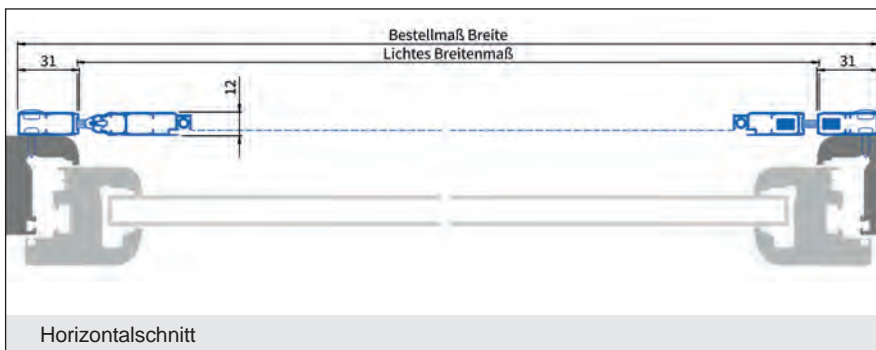
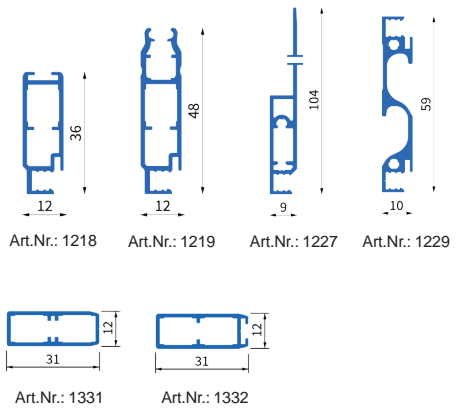

Preisgruppe 1

Breite	700	800	900	1000	1100	1200	1300
1900	671	687	704	723	742	755	776 €
2000	678	696	714	732	750	764	784 €
2100	687	704	723	742	760	773	794 €
2200	698	716	734	752	771	784	804 €
2300	708	726	746	765	783	797	818 €
2400	713	730	749	768	786	807	828 €
2500	724	743	762	780	800	820	840 €
2600	737	755	773	792	812	832	854 €

Ausführung:

PT/13L

mit Einbaurahmen, nach innen und außen öffnend, L-Winkelabschluss

Einsatzgebiet:

Kunststoff-/Alutüren. Extra breite Auflagefläche zum Ausgleich der Softung. Stulptrennung optional. Mit eingerückter Rolloführungsschiene. L-Winkel zur Angleichung an die Türschwelle.

Einbautiefe: 15 mm

Bestellmaße:

- Breite = Lichtes Breitenmaß + 58 mm
- Höhe = Lichtes Höhenmaß + 29 mm
- Anschlag:

Bei Ansicht von außen



- Bestellbreite max. 1300 mm
- Bestellhöhe max. 2600 mm
- Größere Abmessungen nur nach Rücksprache möglich
- Standardmäßig Griffspose auf 1020 mm (Unterkante Bestellmaß Höhe bis Sprossenmitte)
- **Nicht verwenden bei Türen mit Stockabdeckung und Wetterschenkel**
- Standardbürstenlänge: 6,9 x 9 mm

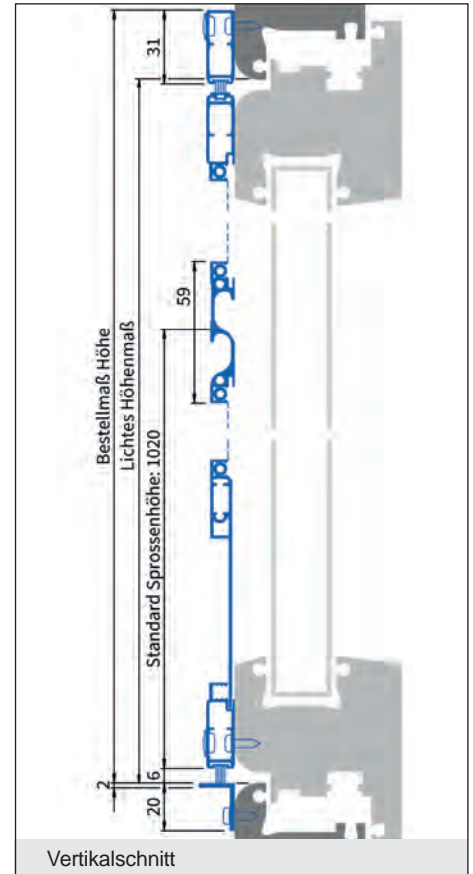
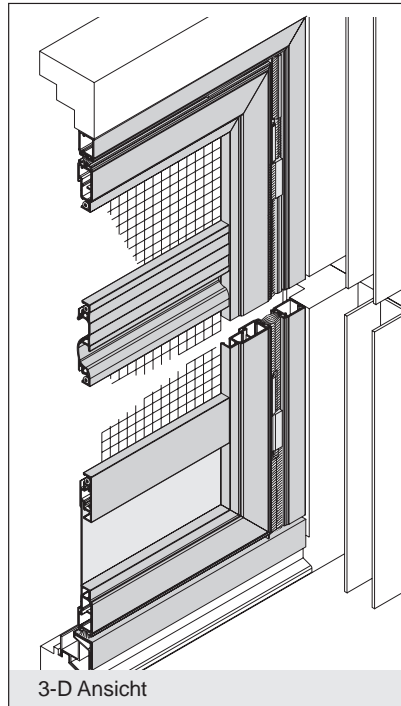

Hinweis

Klebefestigung! Siehe Seite 107!



lam1.de/PT-13L

Verwendete Profile:

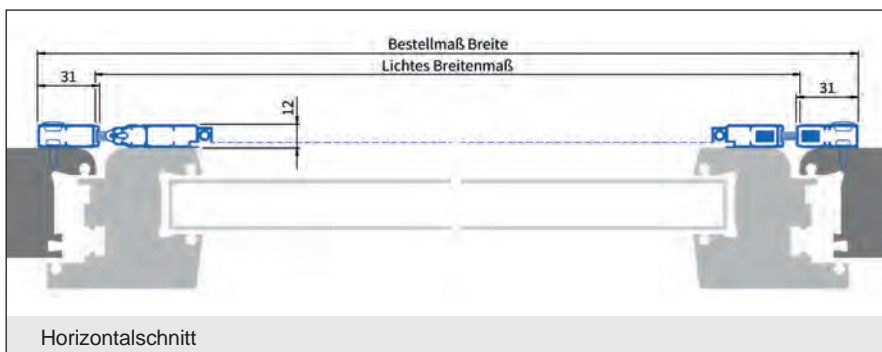
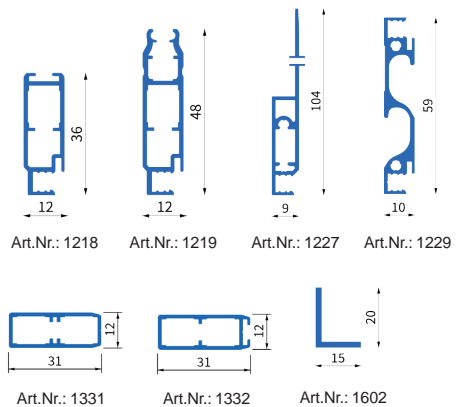

Preisgruppe 1							
Breite	700	800	900	1000	1100	1200	1300
1900	671	687	704	723	742	755	776 €
2000	678	696	714	732	750	764	784 €
2100	687	704	723	742	760	773	794 €
2200	698	716	734	752	771	784	804 €
2300	708	726	746	765	783	797	818 €
2400	713	730	749	768	786	807	828 €
2500	724	743	762	780	800	820	840 €
2600	737	755	773	792	812	832	854 €

Ausführung:

PT/13D

zweiflügelig, mit Einbaurahmen, nach innen und außen öffnend

Einsatzgebiet:

Alle Türarten. Extra breite Auflagefläche zum Ausgleich der Softung. Montage erfolgt auf dem Blendrahmen.

Einbautiefe: 12 mm

Bestellmaße:

- Breite = Lichtes Breitenmaß + 58 mm
- Höhe = Lichtes Höhenmaß + 58 mm
- Anschlag:

Bei Ansicht von außen



- Bestellbreite max. 1300 mm
- Bestellhöhe max. 2600 mm
- Größere Abmessungen nur nach Rücksprache möglich
- Standardmäßig Griffspose auf 1020 mm (Unterkante Bestellmaß Höhe bis Sprossenmitte)
- **Nicht verwenden bei Türen mit Stockabdeckung und Wetterschenkel**
- **Bei vorhandenem Wetterschenkel bitte Ausladung prüfen!**
- Standardbürstenlänge: 6,9 x 9 mm

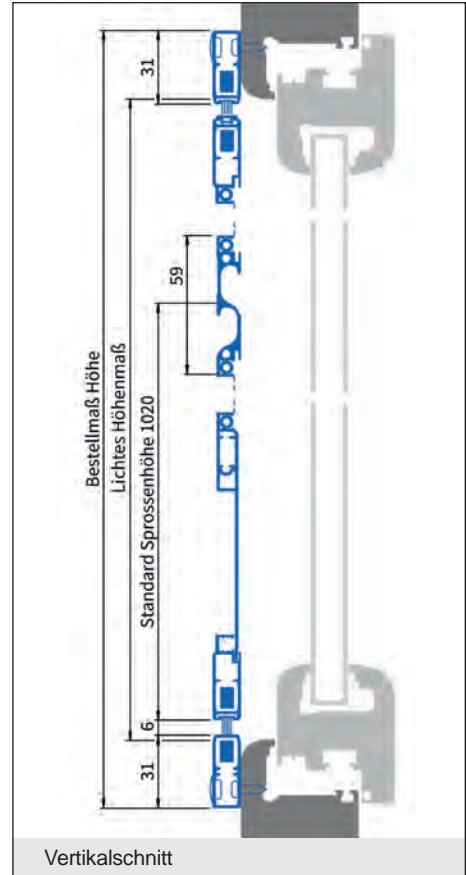
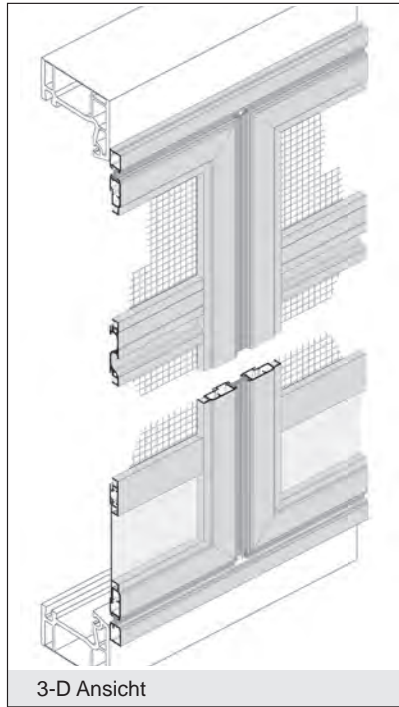

Hinweis

Klebefestigung! Siehe Seite 107!



lam1.de/PT-13D

Verwendete Profile:

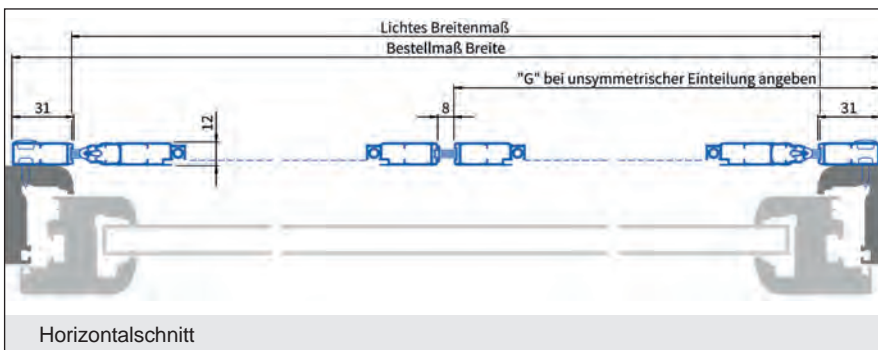
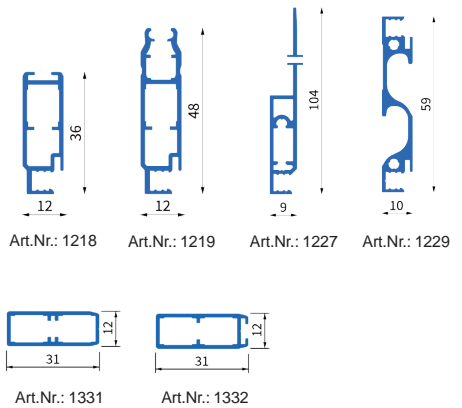

Preisgruppe 1

Breite	1400	1600	1800	2000	2200	2400
1900	1.340	1.373	1.409	1.446	1.484	1.510 €
Höhe 2000	1.359	1.391	1.426	1.463	1.502	1.528 €
2100	1.373	1.409	1.446	1.484	1.522	1.548 €
2200	1.394	1.430	1.466	1.504	1.544	1.566 €
2300	1.415	1.454	1.492	1.528	1.566	1.590 €
2400	1.426	1.463	1.502	1.536	1.575	1.613 €
2500	1.450	1.486	1.524	1.560	1.599	1.637 €
2600	1.475	1.510	1.548	1.584	1.626	1.664 €

Klebefestigung für ISG mit Einbaurahmen

Allgemeine Informationen

Ab sofort können Insektenschutzgitter mit Einbaurahmen geklebt, statt geschraubt werden. Wir haben dazu folgende technische Möglichkeit entwickelt:



Spezialklebeband aufbringen **66,00 € / Rahmen**

Das doppelseitige schwarze Klebeband von tesa® ist 12 mm breit, hat eine Abdeckfolie (Papierliner) und ist am Einbaurahmen bereits vormontiert. Es ist geeignet für Holz-, PVC- und Alu-Fensterrahmen und kann rückstandsfrei entfernt werden.

Einsetzbar bei folgenden Insektenschutzrahmen:

DF/8C, DT/8C, PT/10, PT/10L, PT/10D, PT/11, PT/11B, PT/11L, PT/11D, PT/11DL, PT/12, PT/12B, PT/12D

Kann eingesetzt werden, wenn die Einbausituation eine Verklebung zulässt (frontale Befestigung):

DF/8, DF/8-1, DF/8B, DF/8ChB, DF/8D, DT/8, DT/8-1, DT/8B, DT/8-1B, DT/8C, DT/8CL, DT/8D, DT/8hB, DT/8-2C, DT/8-2CL, PT/10B, PT/13, PT/13L, PT/13D.

Klebefestigung ohne Vormontage - Eigenmontage:

Doppelseitiges Klebeband tesa® ACX Plus 7074, 12 mm breit, Rolle 25 m, schwarz und hat eine weiße Abdeckfolie (Papierliner)

Art.-Nr. 3001238182 86,60 € (brutto)

Aluminium-Reiniger FENOSOL AL-60 für Aluminium-Profile im Montage- und Produktionsbereich, 1000 ml Dose

Art.-Nr. 6501010143 (Preis auf Anfrage!)



Hand-Anreibwalze mit Silikonrolle (Ø33x45 mm) und robustem Holzgriff, einseitig kugelgelagert

Art.-Nr. 3001238179 50,60 € (netto)



Montagerichtlinien

Nur bei Umgebungs- und Objekttemperatur von 10 °C bis 40 °C montieren!

Temperaturbeständig: dauerhaft bis 120 °C! Der zu beklebende Fensterrahmen muss sauber, trocken und frei von Staub, Fett, Öl und Trennmittel sein.

Daher wie vom Hersteller empfohlen reinigen - keinen Primer benutzen.

Den Insektenschutzrahmen aus dem Einbaurahmen aushängen.

Schutzfolie im Eckbereich des Einbaurahmens lösen und Einbaurahmen auf dem Fensterrahmen ausrichten. Darauf achten, dass das doppelseitige Klebeband vollflächig auf dem Fensterrahmen aufliegt.

Einbaurahmen andrücken und restliche Schutzfolie vollständig abziehen.

Mit ca. 10 kg Andruckkraft ringsum den Einbaurahmen auf dem Fensterrahmen andrücken. Insektenschutzrahmen in den Einbaurahmen wieder einhängen - fertig!



Griffe & Verriegelungen



Verriegelung für Sprosse 1229

Aufpreis: 62,00 €

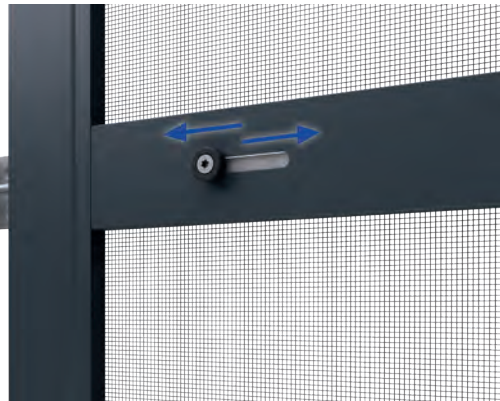

Verriegelung für Sprosse 1228

Aufpreis: 54,00 €



Trennschnitt Stulp

Aufpreis: 41,00 €

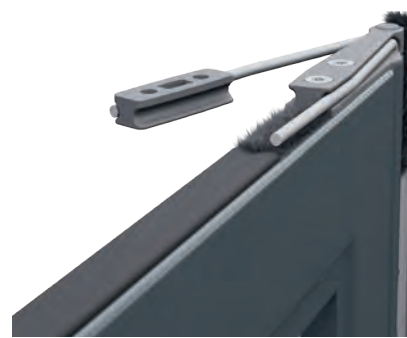

Federbeschlag mit erhöhter Schließkraft

Aufpreis: ohne Aufpreis

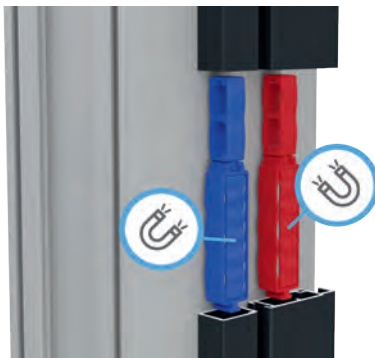

Zusätzliches Magnetpaar

Aufpreis: 51,00 €



Arretierung Standflügel

Aufpreis: 28,00 €



Schalengriff

Preis: ohne Aufpreis
Für DF

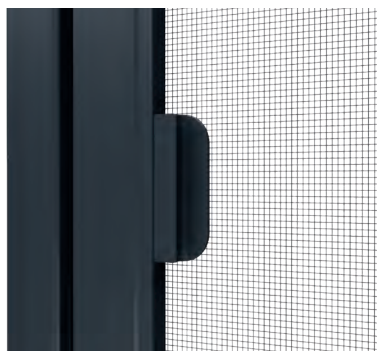

Schalengriff klein

Preis: ohne Aufpreis
Für DF nach innen öffnend



Gewerbeteilende Griffsprosse

Profil: 1229
Preis bei DT/PT: ohne Aufpreis
Preis bei DF: 62,00 €



Schalengriff

Preis: ohne Aufpreis
Für DT oder PT

Klappgriff

Preis: 33,00 €
Für DT oder PT



Klappengriff

Preis: 33,00 €
Nur bei Profil 1218, 1220, 1221
Für DT oder PT

BÜgelgriff außen

Preis: ohne Aufpreis
Freie Positionierung nach Wunsch.
BÜgelgriff wird mit Schrauben lose beigefügt.



BÜgelgriff innen

Preis: ohne Aufpreis
Auf die Sprosse waagrecht montierter
Griff mit optionaler, dahinterliegender
Gewebeschutzplatte.

Knopfgriff außen

Preis: ohne Aufpreis
Freie Positionierung nach Wunsch.
Knopfgriff wird mit Schraube lose
beigefügt.

Clipsgriff

Preis: ohne Aufpreis
Direkt auf der Sprosse 1228
angebracht. Einbautiefe beachten.

Dreh- und Pendelrahmen für Türen

Farben und Mehrpreise

Stand 01.04.2026

Hinweis: Mehrpreise gelten bei gleichzeitiger Bestellung mit Insektenschutz Elementen.

(Bei nachträglicher Bestellung oder Einzelabnahme sind die Preise nicht rabattfähig!)

Sondergewebe (Berechnung pro Feld)						
Größe m ²		bis 1,0 m ²	1,0-1,5 m ²	1,5-2,0 m ²	2,0-2,5 m ²	2,5-3,0 m ²
proAir, schwarz (perfekte Durchsicht, optimaler Luftdurchlass)	Aufpreis	32 €	42 €	54 €	65 €	78 €
Klarsichtgewebe, schwarz (max. 1520 mm)		im Elementpreis enthalten				
Fiberglasgewebe „Basic“, schwarz oder grau (max. 1520 mm)		im Elementpreis enthalten				
solidClear, schwarz (max. 1500 mm)	Aufpreis	58 €	77 €	99 €	117 €	138 €
Pet-Screen/Haustiergewebe, schwarz oder grau (max. 1500 mm)	Aufpreis	58 €	77 €	99 €	117 €	138 €
Feinmaschgewebe, schwarz (max. 1500 mm)	Aufpreis	48 €	64 €	81 €	99 €	113 €
Klarsichtgewebe, Edelstahl V2A oder schwarz (max. 1520 mm)	Aufpreis	98 €	130 €	166 €	206 €	240 €
Edelstahlgewebe, silber (max. 1600 mm)	Aufpreis	65 €	90 €	112 €	137 €	159 €
Aluminiumgewebe, silber oder schwarz (max. 1500 mm)	Aufpreis	47 €	62 €	80 €	98 €	112 €
Pollenschutz Gewirke, schwarz (max. 1700 mm)	Aufpreis	56 €	76 €	98 €	119 €	129 €

Die Berechnung erfolgt pro Feld. Bei Zwischenmaßen wird der Preis anhand des nächstgrößeren Maßes berechnet. Alle Preise verstehen sich zzgl. der gesetzlichen MwSt.!

Farben (ohne Aufpreis)		
Standardfarben	Farbton	Pulvernummer
verkehrsweiß glatt matt	RAL 9016	TIGER 29/10395
anthrazitgrau glatt matt	RAL 7016	TIGER 29/73570
eisenglimmer feinstruktur matt	DB 703	TIGER 29/80077
silber (eloxiert)	E6/EV1	
Standardfarben - Hochwetterfest	Farbton	Pulvernummer
ockerbraun feinstruktur tiefmatt	RAL 8001	IGP 591TA80010R10
lehmbraun feinstruktur tiefmatt	RAL 8003	IGP 591TA80030R10
sepiabraun feinstruktur tiefmatt	RAL 8014	IGP 591TA80140R10
schwarzbraun feinstruktur tiefmatt	TON 8077	IGP 591TA85560R10

Farben (30 % Aufpreis)		
Trendfarben - Hochwetterfest	Farbton	Pulvernummer
anthrazitgrau feinstruktur tiefmatt	RAL 7016	IGP 591TA70160R10
tiefschwarz feinstruktur tiefmatt	RAL 9005	IGP 591TA90050R10
weißaluminium feinstruktur tiefmatt	RAL 9006	IGP 591TA90065R30
graualuminium feinstruktur tiefmatt	RAL 9007	IGP 591TA90070R30

RAL Sonderfarben für Fertigelemente				
	Lagersortiment RAL-Farben		Sonderbeschaffung	
Farbart:	Matt	Feinstruktur	durch Kunden	durch Lämmermann
Aufpreis in % auf den Listenpreis	30 %	45 %	30 %	30 %
Mindestauftragswert	654 €	789 €	654 €	654 € (zzgl. Beschaffungskosten des Pulvers)
RAL Selbstbeschichtung 150,00 €/Auftrag				

Zusatzoptionen:

Bearbeitung/Verriegelung	
Bei Verschluss mit integrierten Blockmagneten werden standardmäßig Bürstendichtungen eingezogen, die das Schließgeräusch deutlich vermindern.	inklusive
Aufpreis für Verriegelung Drehtüren in Verbindung mit Standardsprosse 1228	60,00 €
Aufpreis für Verriegelung Drehtüren in Verbindung mit Griffsprosse 1229	60,00 €
Aufpreis Verriegelung zur Arretierung des Standflügels bei doppelflügeligen Türen	28,00 €
Federbeschlag mit erhöhter Schließkraft ohne Aufpreis	ohne Aufpreis
Trennschnitt Stulp	41,00 €
Aufpreis zusätzliches Magnetpaar	51,00 €
PVC Griff innen / Griffschale außen zusätzlich zu Griffsprosse	8,00 €
Montagebohrung am Element pro Rahmen	42,00 €
Änderungen von Insektenschutzrahmen (z. B. Profiländerung) pro Rahmen	45,00 €
Anbringen des Spezialklebeband pro Rahmen	66,00 €

Aufpreise:

Haustierklappen - siehe Übersicht auf Seite 85!	
Sprossen	
zusätzliche Sprosse - Griffsprosse 1229	62,00 €
zusätzliche Sprosse - gewebeteilend 1228	54,00 €
Reparaturen und Gewebetausch (ohne Material) * gilt nur für Lämmermann ISG (Fremdfabrikate müssen vorher geprüft werden)	
Aufpreis für Insektenschutz-Gewebetausch für Klarsichtgewebe ohne Material.*	32,00 € netto
Aufpreis für Insektenschutz-Gewebetausch für alle Gewebe, ausgenommen Klarsicht ohne Material.*	35,00 € netto
Aufpreis bei Bestellungen von einzelnen Insektenschutz - Gewebe, ausgenommen Klarsichtgewebe.	12,50 € netto
Handlingskosten (ohne Material)	
Bei Bestellungen von Insektenschutz Einzelteilen (Kleinteile) berechnen wir zusätzliche Handlingskosten.	7,50 € netto
Aufpreis bei Bestellungen von einzelnen Insektenschutz - Klarsichtgewebe.	7,50 € netto
Bei Bestellungen von zusätzlichen Profilen (Zuschnitt) in Verbindung mit IS-Elementen berechnen wir zusätzliche Handlingskosten.	12,50 € netto
Bei Bestellungen von Profilen (Zuschnitt) in einem separaten Auftrag berechnen wir zusätzliche Handlingskosten.	12,50 € netto
Expresskosten	
Aufpreis Expresslieferung innerhalb von 5 Werktagen, ab Eingang und Klärung aller Details plus Versand KK-Fuhrpark. (ab 600,00 € Auftragswert werden 20 % vom Auftragswert berechnet)!	65,00 € netto

Lieferzeit: 10 - 15 Arbeitstage



Schiebeanlagen Montagebohrungen

Anzahl Montagebohrungen (Vertikal/Horizontal) bei Rahmen:

Standardraster	Vertikal:
bis 1200 mm	2
bis 2200 mm	3
ab 2200 mm	4

Anzahl Montagebohrungen (Vertikal/Horizontal) bei Laufschienen:

Standardraster	Horizontal:
bis 1500 mm	3
bis 2000 mm	4
bis 2500 mm	5
bis 3000 mm	6

Hinweis: Ggf. benötigte Montagebohrungen in der Horizontalen sind gesondert anzugeben.

Rahmen:

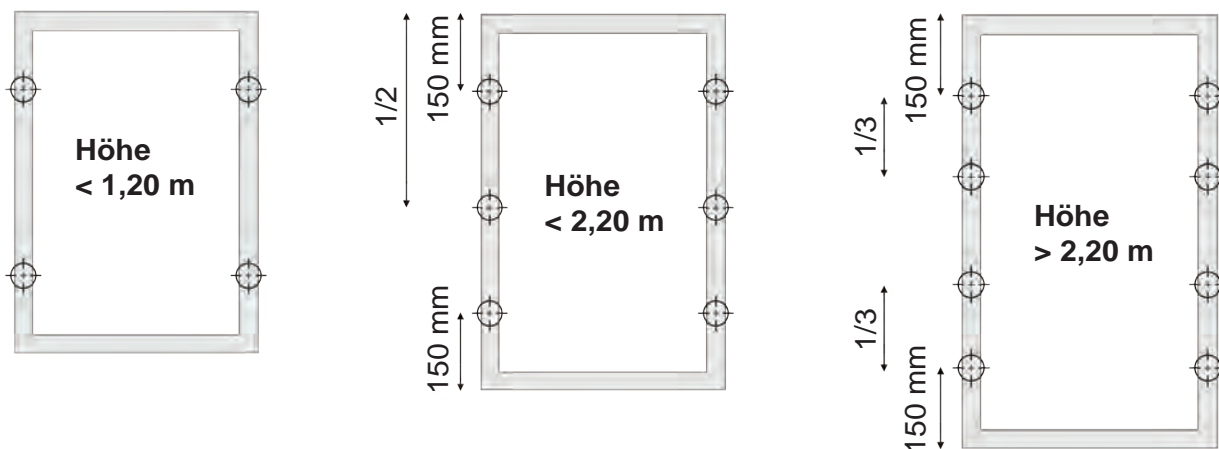

Laufschiene:

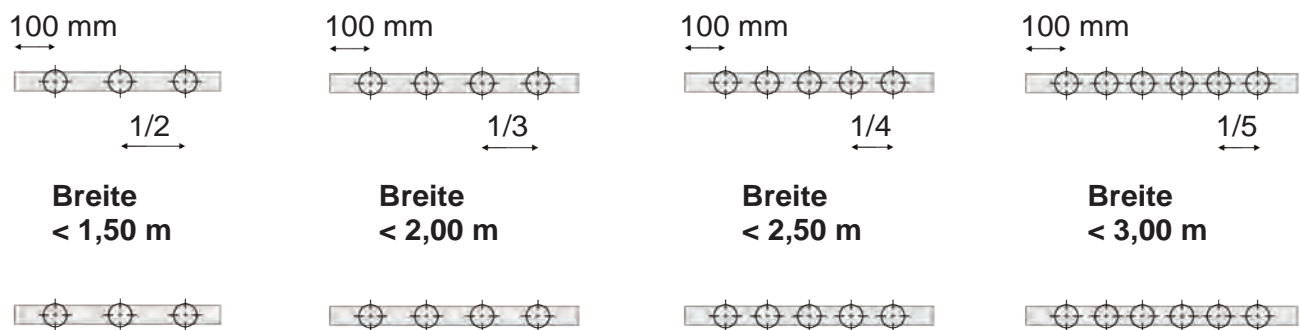

Prüfen:

Vorort ist beim Aufmaß zu prüfen, ob die vorgeschlagenen Montagebohrungen zur Befestigung für den jeweiligen Fall geeignet sind.

Bestellangaben:

Bei Bestellung ist die Ausführung der Bohrung anzugeben:

A = frontale Befestigung

B = seitliche Befestigung

Montagebohrung bei Winkeln und U-Profilen:

Bei Winkelprofilen werden produktionsseitig keine Montagebohrungen eingebracht.

Hinweis:

Bei Varianten mit 3-seitigem Einbaurahmen entfallen die Befestigungen auf der Unterseite.

Schiebeanlagen

Variante	Empfehlung	Einbautiefe	Seite
SA/4	alle Türarten	15 mm	114
SA/4E	alle Türarten mit geteiltem Rollladen	15 mm	115
SA/4ET (ALT: SA/4EL)	alle Türarten mit geteiltem Rollladen	15 mm	116
SA/4T (ALT: SA/5L)	alle Türarten, flächenbündig oder flächenversetzt	15 mm	117
SA/4TL (ALT: SA/5L2)	alle Türarten, flächenbündig oder flächenversetzt	15 mm	118
SA/5E	alle Türarten mit geteiltem Rollladen	23 mm	119
SA/5ET (ALT: SA/5EU)	alle Türarten mit geteiltem Rollladen	23 mm	120
SA/6	alle Türarten für 2-flügelige Schiebetüren	15 mm	121
SA/6T (ALT: SA/6L)	alle Türarten für 2-flügelige Schiebetüren	15 mm	122
SA/7	alle Türarten, 2-flügelig mit 2-facher Laufschiene als Rahmenkonstruktion	29 mm	123
SA/7T (ALT: SA/7U)	alle Türarten, 2-flügelig mit 2-facher Laufschiene als Rahmenkonstruktion	29 mm	124
SA/7-3	alle Türarten, 3-flügelig mit 3-facher Laufschiene als Rahmenkonstruktion	44 mm	125
SA/8A	alle Türarten mit umlaufendem bündigen Blendrahmen, oben laufend	16 mm	129
SA/8T (ALT: SA/8L)	alle Türarten mit umlaufendem bündigen Blendrahmen	16 mm	130
SA/8F1	für alle Türarten mit niedriger Schwellenausführung, oben laufend	16 mm	131
SA/8F2	für alle Türarten mit sehr niedriger Schwellen- oder schwellenfreier Ausführung, oben laufend	16 mm	132
SA/8D	alle Türarten für 2-flügelige Schiebetüren, oben laufend	32 mm	133
SA/8D2	alle Türarten für 2-flügelige Schiebetüren, oben laufend	16 mm	134

Hinweis:

Mehrpreise und Zusatzausstattungen für Schiebeanlagen siehe Seite 135!



Schiebeanlagen Produktmerkmale

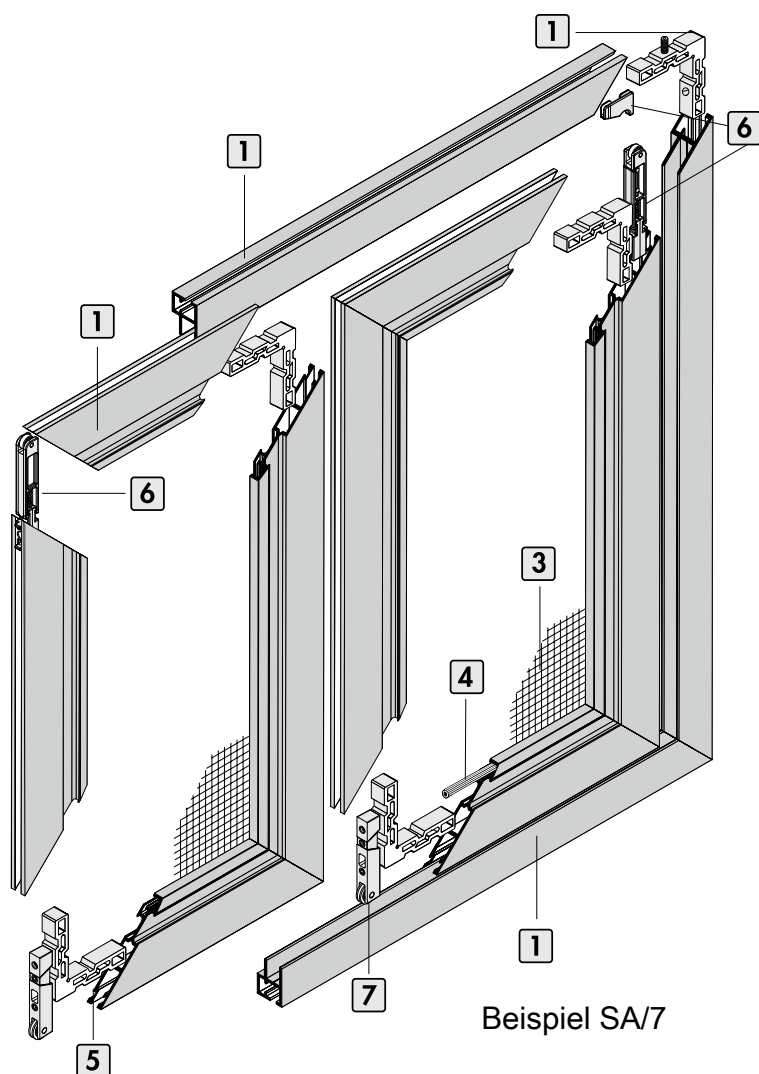

1. Sämtliche Profile des Systems bestehen aus Aluminium der Legierung EN AW-6060 T66 und werden im Strangpressverfahren hergestellt. Den hohen Standard unserer Produkte erreichen wir durch geringe Maßtoleranzen der, in die Hohlkammerprofile eingeschobenen, Aluminiumwinkel, die doppelt verpresst werden.

2. Alle im System verarbeiteten Beschläge werden aus hochwertigen verschleißfreien Materialien hergestellt. Aluminium pulverbeschichtet, Edelstahl V2A oder Messing vernickelt. Unter anderem werden auch hochwertige UV- und witterungsbeständige Kunststoffe verwendet.

3. Das Gewebe für unseren Rahmen besteht standardmäßig aus Fiberglas, ist kunststoffummantelt und maschenfest verschweißt.

4. Der Keder dient zur Fixierung des Gewebes. Er besteht aus hochwertigem, speziellem PVC. Der Keder wird in die Keder nut unserer Aluminiumprofile eingezogen und hält das Gewebe fest und straff. Das Gewebe kann jederzeit ausgetauscht werden.

5. Die Abdichtung erfolgt vierseitig durch eine, im Profil eingezogene, witterungsbeständige PP-Bürste. Durch den Einsatz verschiedener Bürstenlängen kann problemlos ein Profilversatz ausgeglichen werden.

6. Im Standard verbauter Rollenverschluss gewährleistet eine sichere Positionierung in Endlage. Die Schließkraft kann stufenlos durch Anpassung der Federspannung justiert werden.

7. Der neue Rollenbeschlag ermöglicht eine stufenlose Feinausrichtung des Schiebeflügels. Besonders ist, dass die Anlage im eingehängten Zustand eingestellt werden kann. Die neuen Laufrollen gewährleisten durch Spezialkunststoff und vergrößerten Durchmesser ein exzellentes Laufverhalten.

Ausführung:

SA/4

einflügelig, oben und unten mit Hohlkammerführungsschiene

Einsatzgebiet:

Alle Türarten mit umlaufendem bündigen Blendrahmen. Unterschiedliche Blendrahmenebenen können durch entsprechende Bürstenlängen ausgeglichen werden (bei Bestellung angeben).

Einbautiefe: 15 mm

Bestellmaße:

- Breite = Flügelaußenmaß Breite
 - Höhe = Lichtes Höhenmaß + 24 mm
 - Länge der Laufschiene: (Standard: 2 x Flügelbreite + 20 mm)
 - Optionale Angabe: Stulpversatz S
- Bestellbreite max. 1700 mm
 - Bestellhöhe max. 2500 mm
 - Größere Abmessungen nur nach Rücksprache möglich
 - Maximalbreite mit Klartec Gewebe 1600 mm (Flügelbreite)
- Nicht verwenden bei Türen mit Stockabdeckung und Wetterschenkel**
- Bei vorhandenem Wetterschenkel bitte Ausladung prüfen!
- Standardbürstenlänge: 4,8 x 5 mm

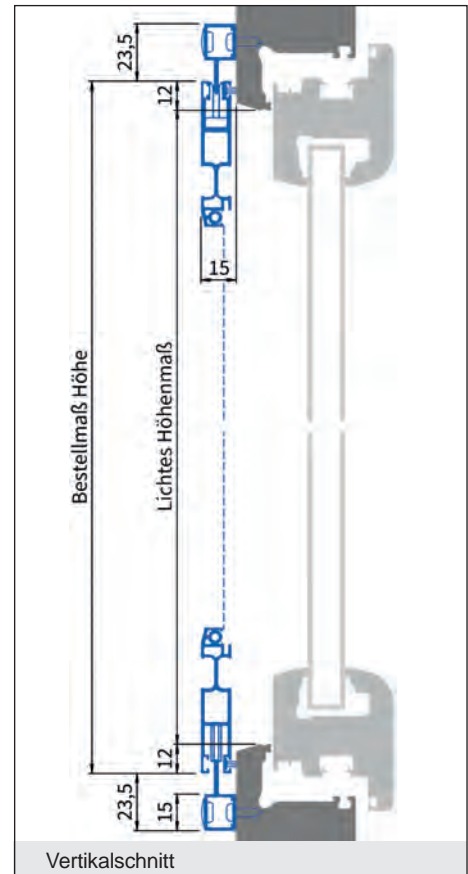
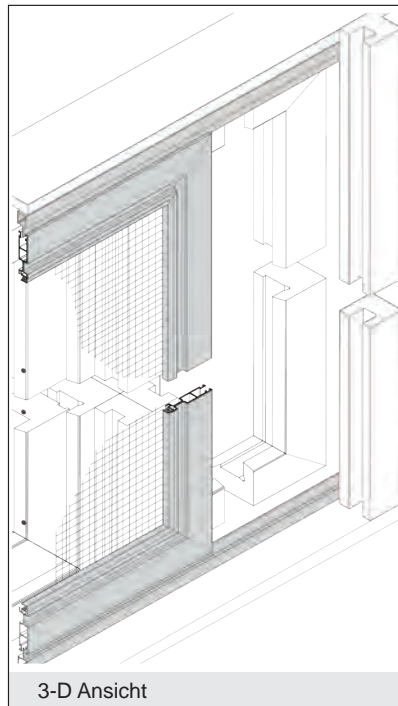

lam1.de/SA-4

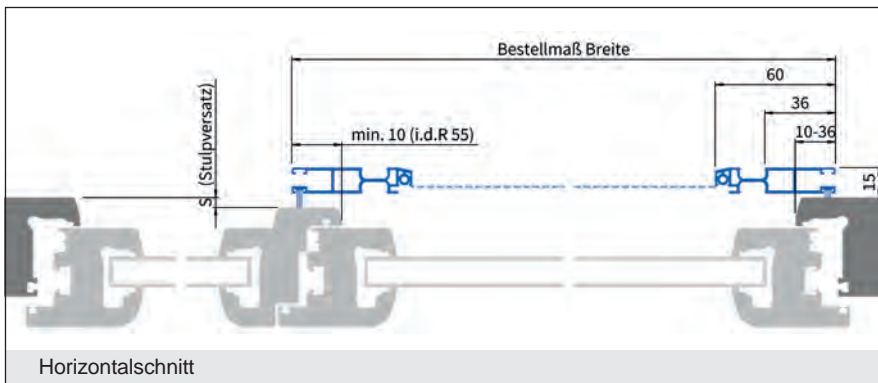

Verwendete Profile:

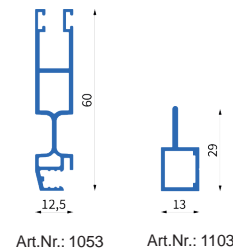

Preisgruppe 1			Aufpreis für Zusatzsprosse - Gewebeteilend 1228 Aufpreis für Zusatzsprosse - Griffsprosse 1229										60 €/Stück u. Flügel 69 €/Stück u. Flügel
Breite	500	600	700	800	900	1000	1100	1200	1300	1400	1500	1600	1700
600	340	351	359	372	383	395	406	419	430	443	455	470	483 €
Höhe 700	345	354	365	377	388	400	411	424	436	449	462	476	489 €
800	351	359	370	381	394	405	418	429	443	455	470	483	496 €
900	354	365	375	386	399	410	423	436	449	462	476	489	503 €
1000	359	370	381	394	405	418	429	443	455	470	483	496	509 €
1100	365	377	388	400	411	424	436	449	462	476	489	503	515 €
1200	372	383	395	406	419	430	443	455	470	483	496	509	524 €
1300	378	390	402	412	425	437	449	462	476	489	503	515	530 €
1400	384	398	408	420	431	444	455	470	483	496	509	524	536 €
1500	392	404	417	426	438	450	462	476	489	503	515	530	543 €
1600	399	410	423	432	446	458	470	483	496	509	524	536	550 €
1700	405	418	429	440	452	464	476	489	503	515	530	543	557 €
1800	411	424	436	447	459	471	483	496	509	524	536	551	567 €
1900	419	430	443	453	465	478	489	503	515	530	544	560	575 €
2000	425	437	449	461	472	484	496	509	524	537	554	568	582 €
2100	431	444	455	468	479	490	503	515	531	546	561	576	592 €
2200	438	450	462	474	485	497	510	525	539	555	569	586	599 €
2300	446	458	470	482	491	506	519	533	549	563	579	593	610 €
2400	453	465	478	489	502	514	528	542	556	570	587	603	620 €
2500	462	474	485	497	509	524	536	550	564	580	596	614	630 €

Ausführung:

SA/4E

einflügelig, mit umlaufender Hohlkammerführungsschiene

Einsatzgebiet:

Alle Türarten mit umlaufendem bündigen Blendrahmen. Nur Frontalmontage möglich.

Einbautiefe: 15 mm

Bestellmaße:

- Breite = Rahmenaußenmaß Breite
- Höhe = Rahmenaußenmaß Höhe
- Flügel = Bestellmaß Breite Flügel

- Bestellbreite max. 1700 mm
- Bestellhöhe max. 2500 mm
- Größere Abmessungen nur nach Rücksprache möglich
- Maximalbreite mit Klartec Gewebe 1600 mm (Flügelbreite)
- **Nicht verwenden bei Türen mit Stockabdeckung und Wetterschenkel**
- **Bei vorhandenem Wetterschenkel bitte Ausladung prüfen!**
- Standardbürstenlänge: 4,8 x 5 mm

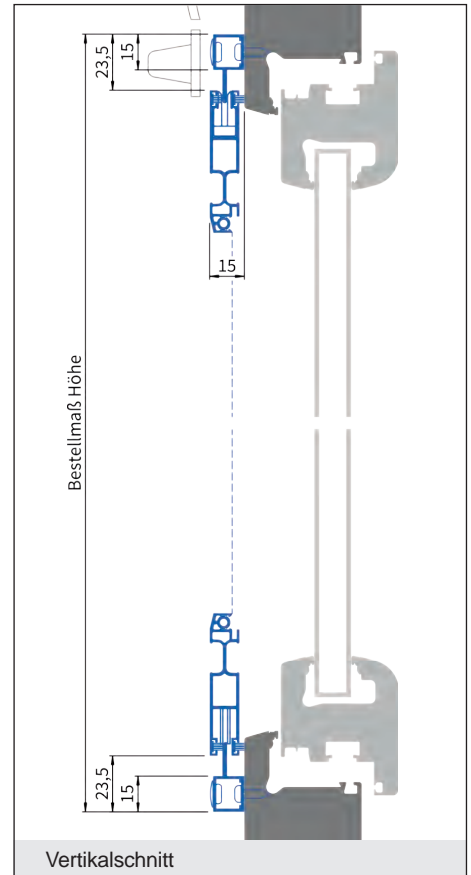
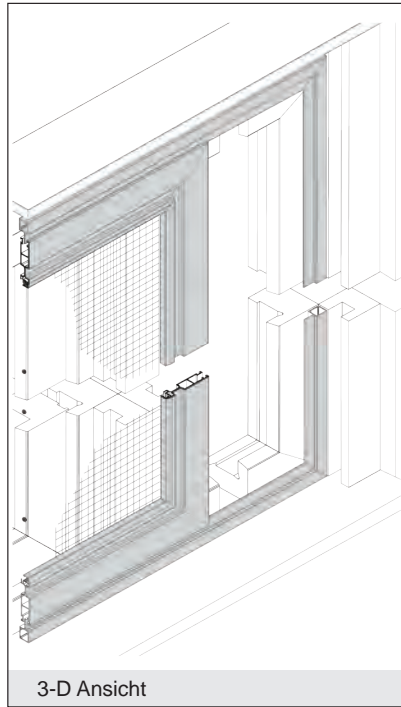

lam1.de/SA-4E

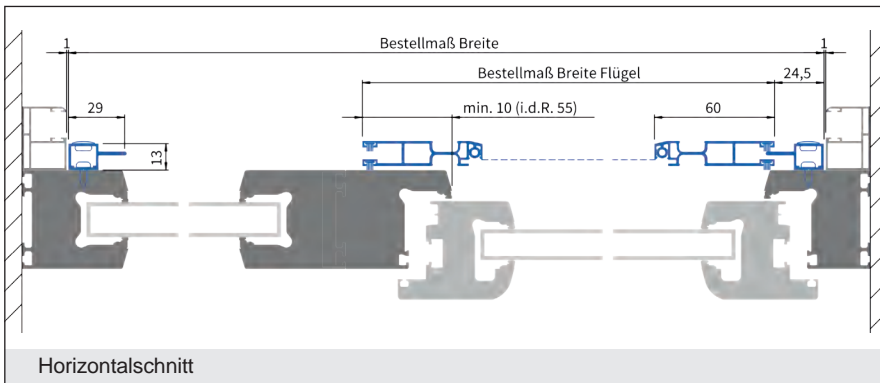

Verwendete Profile:

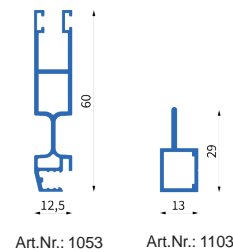

Preisgruppe 1			Aufpreis für Zusatzsprosse - Gewebeteilend 1228		Aufpreis für Zusatzsprosse - Griffsprosse 1229		60 €/Stück u. Flügel / 69 €/Stück u. Flügel						
Breite	500	600	700	800	900	1000	1100	1200	1300	1400	1500	1600	1700
600	443	455	471	485	501	514	530	544	558	573	590	608	622 €
700	449	462	478	491	507	522	536	551	566	581	598	615	632 €
800	455	470	484	500	513	528	543	557	573	590	608	622	639 €
900	462	476	490	506	519	534	550	566	581	598	615	632	646 €
1000	470	482	497	512	527	542	557	573	590	608	622	639	656 €
1100	476	490	506	519	534	550	566	581	598	615	632	646	664 €
1200	484	500	513	528	543	557	573	590	608	622	639	656	672 €
1300	491	507	522	536	551	566	581	598	615	632	646	664	680 €
1400	501	514	530	544	558	573	590	608	622	639	656	672	688 €
1500	508	524	537	552	567	581	598	615	632	646	664	680	696 €
1600	515	531	545	560	575	590	608	622	639	656	672	688	704 €
1700	525	538	554	568	585	598	615	632	646	664	680	696	713 €
1800	533	549	563	578	592	608	622	639	656	672	688	704	723 €
1900	542	556	570	586	599	615	632	646	664	680	696	713	732 €
2000	550	564	579	593	609	622	639	656	672	688	704	723	742 €
2100	557	572	587	602	616	632	646	664	680	696	716	732	752 €
2200	566	580	594	610	623	640	658	674	690	705	724	742	762 €
2300	573	588	603	617	635	651	666	683	700	717	734	752	772 €
2400	581	596	611	629	644	660	676	694	710	725	744	764	783 €
2500	590	605	621	638	653	671	687	702	719	738	755	776	796 €

Ausführung:

SA/4ET

einflügelig, 3-seitiger Hohlkammerführungs-
schiene, unten T-Führungsschiene

Einsatzgebiet:

Sämtliche Fensterarten. Bei mittig geteilten
Rollladenpanzern. Abdichtung der Flügel
erfolgt zu den Rollladenführungsschienen.

Einbautiefe: 15 mm

Bestellmaße:

- Breite = Rahmenaußenmaß Breite
- Höhe = Rahmenaußenmaß Höhe
- Flügel = Bestellmaß Breite Flügel

- Bestellbreite max. 1700 mm
- Bestellhöhe max. 2500 mm
- Größere Abmessungen nur nach Rücksprache
möglich
- Maximalbreite mit Klartec Gewebe 1600 mm
(Flügelbreite)
- Standardbürstenlänge: 4,8 x 5 mm
- **Alternative Ausführung mit L-Schiene:**
Wahlweise kann die untere Führung mit Profil 1112
ausgeführt werden

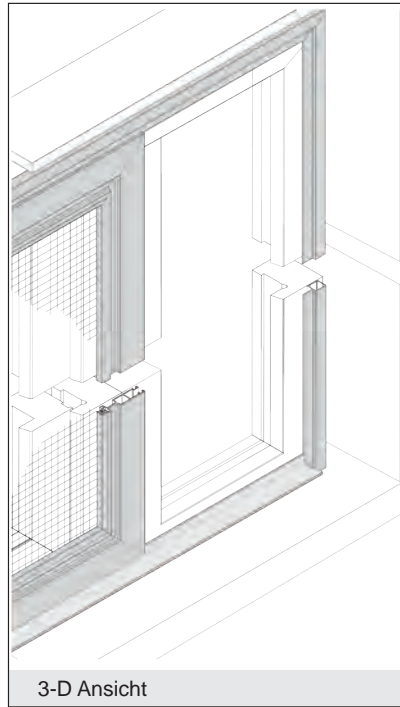

lam1.de/SA-4ET

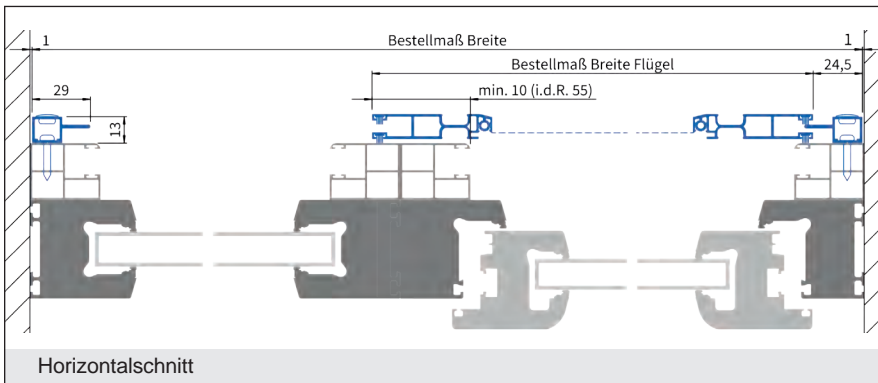
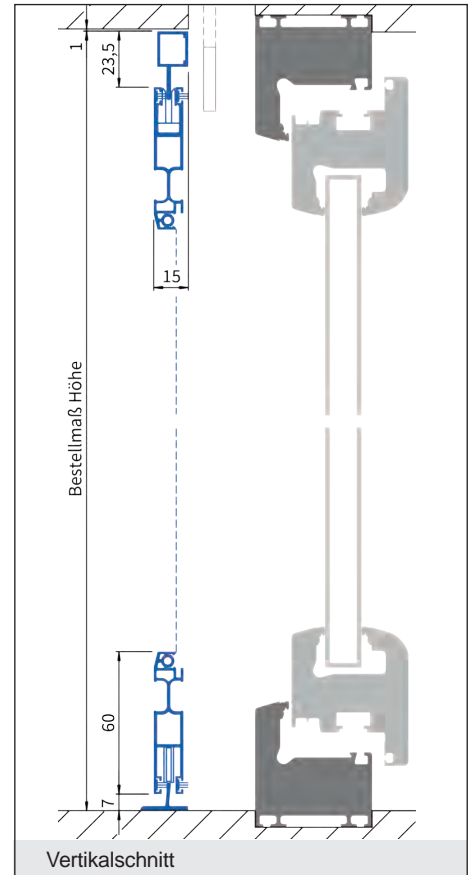

Verwendete Profile:

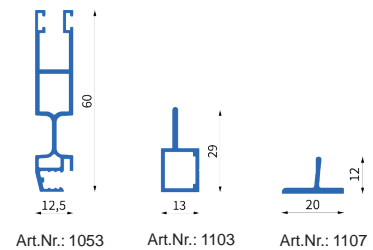

Preisgruppe 1		Aufpreis für Zusatzsprosse - Gewebeteilend 1228 Aufpreis für Zusatzsprosse - Griffsprosse 1229											60 €/Stück u. Flügel 69 €/Stück u. Flügel
Breite	500	600	700	800	900	1000	1100	1200	1300	1400	1500	1600	1700
600	443	455	471	485	501	514	530	544	558	573	590	608	622 €
Höhe 700	449	462	478	491	507	522	536	551	566	581	598	615	632 €
800	455	470	484	500	513	528	543	557	573	590	608	622	639 €
900	462	476	490	506	519	534	550	566	581	598	615	632	646 €
1000	470	482	497	512	527	542	557	573	590	608	622	639	656 €
1100	476	490	506	519	534	550	566	581	598	615	632	646	664 €
1200	484	500	513	528	543	557	573	590	608	622	639	656	672 €
1300	491	507	522	536	551	566	581	598	615	632	646	664	680 €
1400	501	514	530	544	558	573	590	608	622	639	656	672	688 €
1500	508	524	537	552	567	581	598	615	632	646	664	680	696 €
1600	515	531	545	560	575	590	608	622	639	656	672	688	704 €
1700	525	538	554	568	585	598	615	632	646	664	680	696	713 €
1800	533	549	563	578	592	608	622	639	656	672	688	704	723 €
1900	542	556	570	586	599	615	632	646	664	680	696	713	732 €
2000	550	564	579	593	609	622	639	656	672	688	704	723	742 €
2100	557	572	587	602	616	632	646	664	680	696	716	732	752 €
2200	566	580	594	610	623	640	658	674	690	705	724	742	762 €
2300	573	588	603	617	635	651	666	683	700	717	734	752	772 €
2400	581	596	611	629	644	660	676	694	710	725	744	764	783 €
2500	590	605	621	638	653	671	687	702	719	738	755	776	796 €

Ausführung:

SA/4T

einflügelig, unten T-Führungsschiene, oben Hohlkammerführungsschiene

Einsatzgebiet:

Alle Türarten mit umlaufendem bündigen Blendrahmen. Unterschiedliche Blendrahmenebenen können durch entsprechende Bürstenlängen ausgeglichen werden (bei Bestellung angeben).

Einbautiefe: 15 mm

Bestellmaße:

- Breite = Flügelaußenmaß Breite
- Höhe = Flügelaußenmaß Höhe
- Länge der Laufschiene:
(Standard: 2 x Flügelbreite + 20 mm)

- Bestellbreite max. 1700 mm
- Bestellhöhe max. 2500 mm
- Größere Abmessungen nur nach Rücksprache möglich
- Maximalbreite mit Klartec Gewebe 1600 mm (Flügelbreite)
- **Nicht verwenden bei Türen mit Stockabdeckung und Wetterschenkel**
- **Bei vorhandenem Wetterschenkel bitte Ausladung prüfen!**
- Standardbürstenlänge: 4,8 x 5 mm
- **Alternative Ausführung mit L-Schiene: Wahlweise kann die untere Führung mit Profil 1112 ausgeführt werden**

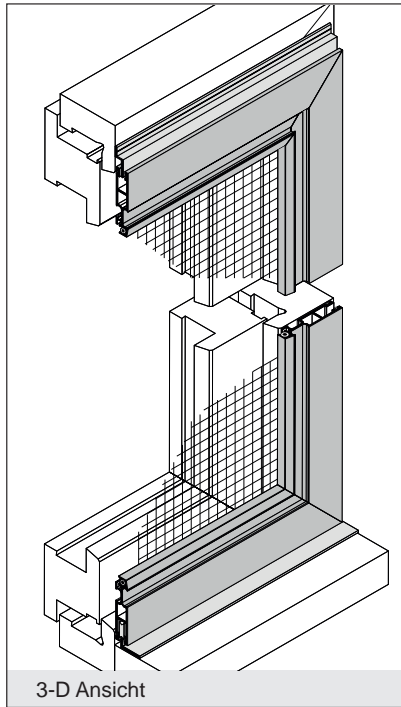

3-D Ansicht

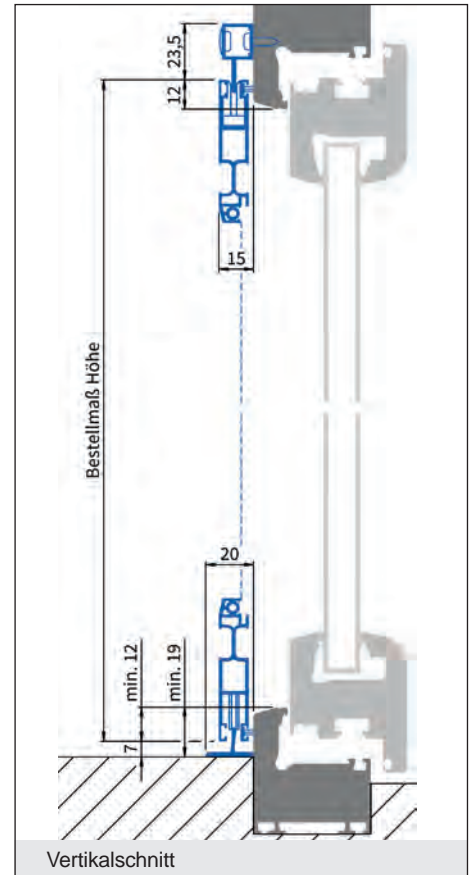

Vertikalschnitt



lam1.de/SA-4T



Horizontalschnitt

Verwendete Profile:

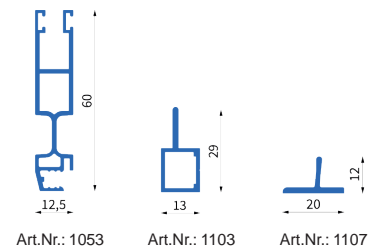

Preisgruppe 1			Aufpreis für Zusatzsprosse - Gewebeteilend 1228 Aufpreis für Zusatzsprosse - Griffsprosse 1229										
			60 €/Stück u. Flügel					69 €/Stück u. Flügel					
Breite	500	600	700	800	900	1000	1100	1200	1300	1400	1500	1600	1700
Höhe 600	340	351	359	372	383	395	406	419	430	443	455	470	483 €
Höhe 700	345	354	365	377	388	400	411	424	436	449	462	476	489 €
Höhe 800	351	359	370	381	394	405	418	429	443	455	470	483	496 €
Höhe 900	354	365	375	386	399	410	423	436	449	462	476	489	503 €
Höhe 1000	359	370	381	394	405	418	429	443	455	470	483	496	509 €
Höhe 1100	365	377	388	400	411	424	436	449	462	476	489	503	515 €
Höhe 1200	372	383	395	406	419	430	443	455	470	483	496	509	524 €
Höhe 1300	378	390	402	412	425	437	449	462	476	489	503	515	530 €
Höhe 1400	384	398	408	420	431	444	455	470	483	496	509	524	536 €
Höhe 1500	392	404	417	426	438	450	462	476	489	503	515	530	543 €
Höhe 1600	399	410	423	432	446	458	470	483	496	509	524	536	550 €
Höhe 1700	405	418	429	440	452	464	476	489	503	515	530	543	557 €
Höhe 1800	411	424	436	447	459	471	483	496	509	524	536	551	567 €
Höhe 1900	419	430	443	453	465	478	489	503	515	530	544	560	575 €
Höhe 2000	425	437	449	461	472	484	496	509	524	537	554	568	582 €
Höhe 2100	431	444	455	468	479	490	503	515	531	546	561	576	592 €
Höhe 2200	438	450	462	474	485	497	510	525	539	555	569	586	599 €
Höhe 2300	446	458	470	482	491	506	519	533	549	563	579	593	610 €
Höhe 2400	453	465	478	489	502	514	528	542	556	570	587	603	620 €
Höhe 2500	462	474	485	497	509	524	536	550	564	580	596	614	630 €

Ausführung:

SA/4TL

einflügelig, unten T-Führungsschiene, oben L-Führungsschiene

Einsatzgebiet:

Alle Türarten mit umlaufendem bündigen Blendrahmen. Unterschiedliche Blendrahmenebenen können durch entsprechende Bürstenlängen ausgeglichen werden (bei Bestellung angeben).

Einbautiefe: 15 mm

Bestellmaße:

- Breite = Flügelaußenmaß Breite
- Höhe = Lichtes Höhenmaß - 19 mm
- Länge der Laufschiene:
(Standard: 2 x Flügelbreite + 20 mm)

- Bestellbreite max. 1700 mm
- Bestellhöhe max. 2500 mm
- Größere Abmessungen nur nach Rücksprache möglich
- Maximalbreite mit Klartec Gewebe 1600 mm (Flügelbreite)
- **Nicht verwenden bei Türen mit Stockabdeckung und Wetterschenkel**
- **Bei vorhandenem Wetterschenkel bitte Ausladung prüfen!**
- Standardbürstenlänge: 4,8 x 5 mm
- **Alternative Ausführung mit L-Schiene: Wahlweise kann die untere Führung mit Profil 1112 ausgeführt werden**

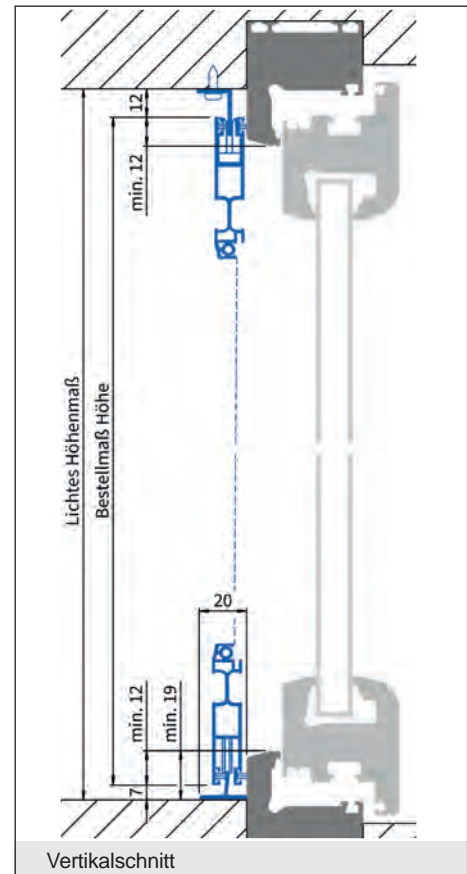
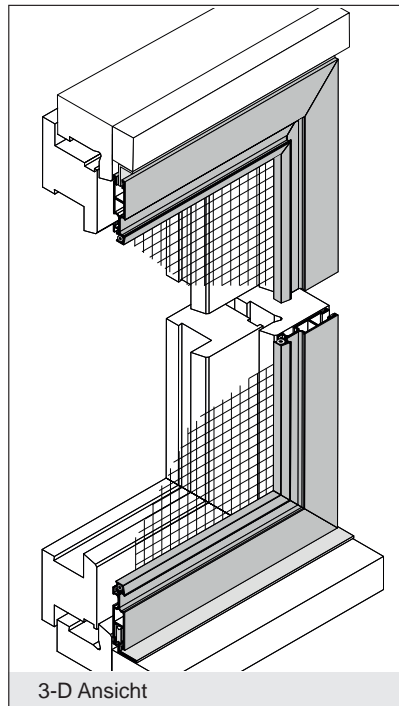

Verwendete Profile:

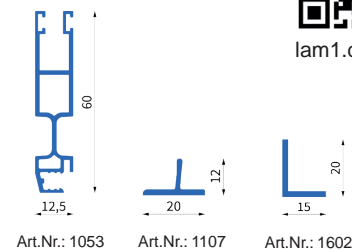

lam1.de/SA-4TL

Preisgruppe 1			Aufpreis für Zusatzsprosse - Gewebeteilend 1228 60 €/Stück u. Flügel										
			Aufpreis für Zusatzsprosse - Griffsprosse 1229 69 €/Stück u. Flügel										
Breite	500	600	700	800	900	1000	1100	1200	1300	1400	1500	1600	1700
600	340	351	359	372	383	395	406	419	430	443	455	470	483 €
Höhe 700	345	354	365	377	388	400	411	424	436	449	462	476	489 €
800	351	359	370	381	394	405	418	429	443	455	470	483	496 €
900	354	365	375	386	399	410	423	436	449	462	476	489	503 €
1000	359	370	381	394	405	418	429	443	455	470	483	496	509 €
1100	365	377	388	400	411	424	436	449	462	476	489	503	515 €
1200	372	383	395	406	419	430	443	455	470	483	496	509	524 €
1300	378	390	402	412	425	437	449	462	476	489	503	515	530 €
1400	384	398	408	420	431	444	455	470	483	496	509	524	536 €
1500	392	404	417	426	438	450	462	476	489	503	515	530	543 €
1600	399	410	423	432	446	458	470	483	496	509	524	536	550 €
1700	405	418	429	440	452	464	476	489	503	515	530	543	557 €
1800	411	424	436	447	459	471	483	496	509	524	536	551	567 €
1900	419	430	443	453	465	478	489	503	515	530	544	560	575 €
2000	425	437	449	461	472	484	496	509	524	537	554	568	582 €
2100	431	444	455	468	479	490	503	515	531	546	561	576	592 €
2200	438	450	462	474	485	497	510	525	539	555	569	586	599 €
2300	446	458	470	482	491	506	519	533	549	563	579	593	610 €
2400	453	465	478	489	502	514	528	542	556	570	587	603	620 €
2500	462	474	485	497	509	524	536	550	564	580	596	614	630 €

Ausführung:

SA/5E

einflügelig, mit umlaufender Doppelführungsschiene

Einsatzgebiet:

Alle Türarten mit geteiltem Rollo.
Montage vorzugsweise in der Mauerlaibung.

Einbautiefe: 23 mm

Bestellmaße:

- Breite = Lichtes Breitenmaß - 2 mm
- Höhe = Lichtes Höhenmaß - 2 mm
- Flügel = Bestellmaß Breite Flügel

- Bestellbreite max. 1700 mm
- Bestellhöhe max. 2500 mm
- Größere Abmessungen nur nach Rücksprache möglich
- Maximalbreite mit Klartec Gewebe 1600 mm (Flügelbreite)
- Standardbürstenlänge: 4,8 x 5 mm

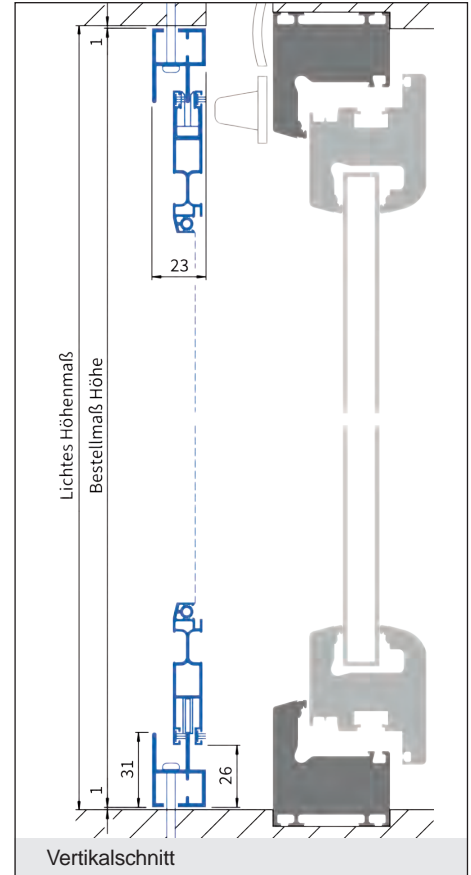
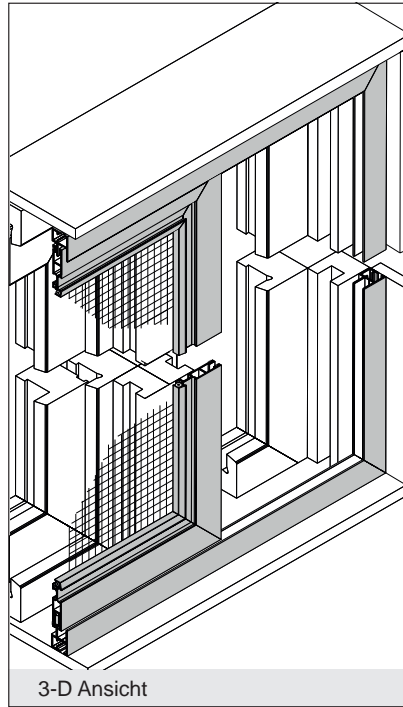

lam1.de/SA-5E

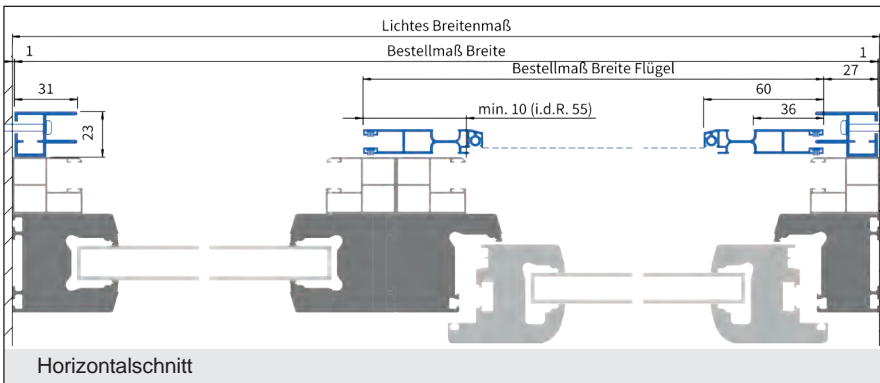

Verwendete Profile:

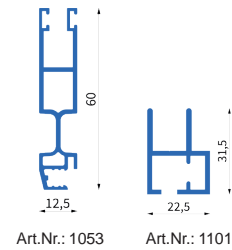

Preisgruppe 1 Berechnungsgrundlage: Flügelbreite			Aufpreis für Zusatzsprosse - Gewebeteilend 1228 Aufpreis für Zusatzsprosse - Griffsprosse 1229										
			60 €/Stück u. Flügel 69 €/Stück u. Flügel										
Breite	500	600	700	800	900	1000	1100	1200	1300	1400	1500	1600	1700
600	443	455	471	485	501	514	530	544	558	573	590	608	622
700	449	462	478	491	507	522	536	551	566	581	598	615	632
800	455	470	484	500	513	528	543	557	573	590	608	622	639
900	462	476	490	506	519	534	550	566	581	598	615	632	646
1000	470	482	497	512	527	542	557	573	590	608	622	639	656
Höhe 1100	476	490	506	519	534	550	566	581	598	615	632	646	664
1200	484	500	513	528	543	557	573	590	608	622	639	656	672
1300	491	507	522	536	551	566	581	598	615	632	646	664	680
1400	501	514	530	544	558	573	590	608	622	639	656	672	688
1500	508	524	537	552	567	581	598	615	632	646	664	680	696
1600	515	531	545	560	575	590	608	622	639	656	672	688	704
1700	525	538	554	568	585	598	615	632	646	664	680	696	713
1800	533	549	563	578	592	608	622	639	656	672	688	704	723
1900	542	556	570	586	599	615	632	646	664	680	696	713	732
2000	550	564	579	593	609	622	639	656	672	688	704	723	742
2100	557	572	587	602	616	632	646	664	680	696	716	732	752
2200	566	580	594	610	623	640	658	674	690	705	724	742	762
2300	573	588	603	617	635	651	666	683	700	717	734	752	772
2400	581	596	611	629	644	660	676	694	710	725	744	764	783
2500	590	605	621	638	653	671	687	702	719	738	755	776	796

Ausführung:

SA/5ET

einflügelig, mit 3-seitiger Doppel-
führungsschiene, unten T-Führungsschiene

Einsatzgebiet:

Alle Türarten mit geteiltem Rollo.

Einbautiefe: 23 mm

Bestellmaße:

- Breite = Lichtes Breitenmaß - 2 mm
- Höhe = Lichtes Höhenmaß - 2 mm
- Flügel = Bestellmaß Breite Flügel

- Bestellbreite max. 1700 mm
- Bestellhöhe max. 2500 mm
- Größere Abmessungen nur nach Rücksprache möglich
- Maximalbreite mit Klartec Gewebe 1600 mm (Flügelbreite)
- Standardbürstenlänge: 4,8 x 5 mm
- **Alternative Ausführung mit U-Schiene:**
Wahlweise kann die untere Führung mit Profil 1115 ausgeführt werden

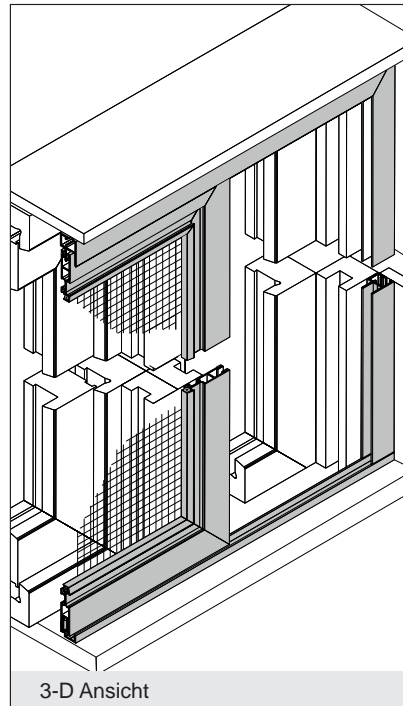

lam1.de/SA-5ET

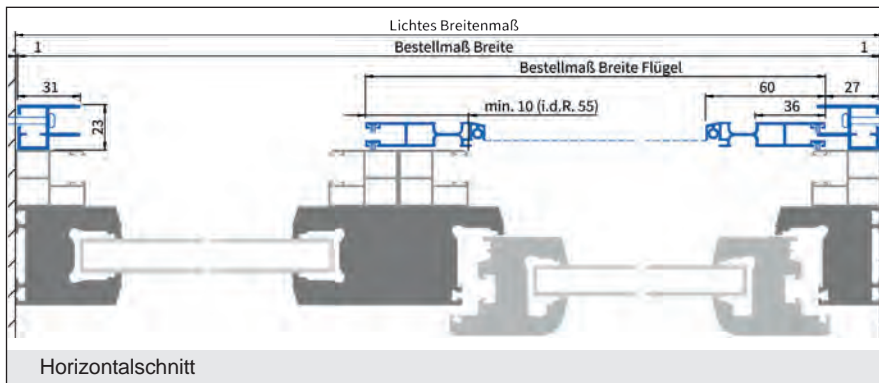
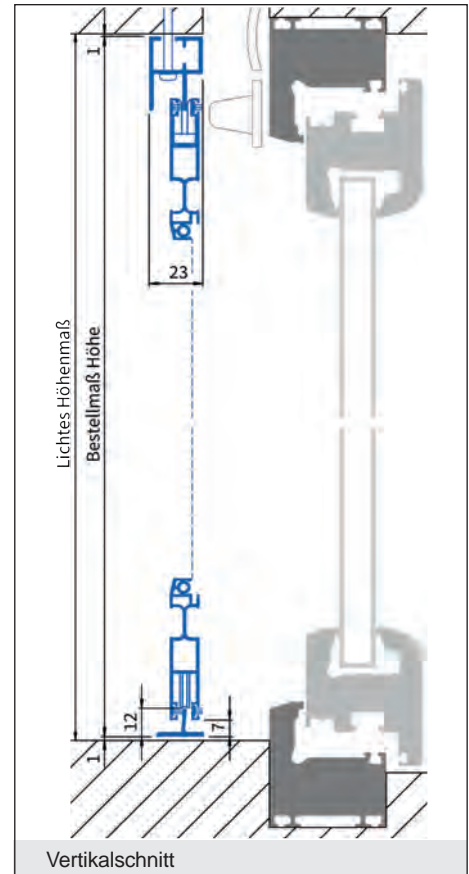

Verwendete Profile:

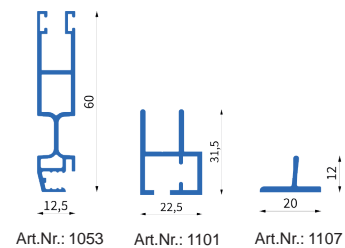

Breite	Preisgruppe 1 Berechnungsgrundlage: Flügelbreite			Aufpreis für Zusatzsprosse - Gewebeteilend 1228				60 €/Stück u. Flügel				69 €/Stück u. Flügel			
	500	600	700	700	800	900	1000	1100	1200	1300	1400	1500	1600	1700	
600	443	455	471	485	501	514	530	544	558	573	590	608	622	639	
700	449	462	478	491	507	522	536	551	566	581	598	615	632	649	
800	455	470	484	500	513	528	543	557	573	590	608	622	639	656	
900	462	476	490	506	519	534	550	566	581	598	615	632	649	666	
1000	470	482	497	512	527	542	557	573	590	608	622	639	656	672	
1100	476	490	506	519	534	550	566	581	598	615	632	649	666	683	
1200	484	500	513	528	543	557	573	590	608	622	639	656	672	689	
1300	491	507	522	536	551	566	581	598	615	632	649	666	683	700	
1400	501	514	530	544	558	573	590	608	622	639	656	672	689	706	
1500	508	524	537	552	567	581	598	615	632	649	666	683	700	717	
1600	515	531	545	560	575	590	608	622	639	656	672	689	706	723	
1700	525	538	554	568	585	598	615	632	649	666	683	700	717	734	
1800	533	549	563	578	592	608	622	639	656	672	689	706	723	740	
1900	542	556	570	586	599	615	632	649	666	683	700	717	734	751	
2000	550	564	579	593	609	622	639	656	672	689	706	723	740	757	
2100	557	572	587	602	616	632	649	666	683	700	717	734	751	768	
2200	566	580	594	610	623	640	658	674	690	705	724	742	760	777	
2300	573	588	603	617	635	651	666	683	700	717	734	752	770	787	
2400	581	596	611	629	644	660	676	694	710	725	744	764	783	802	
2500	590	605	621	638	653	671	687	702	719	738	755	776	796	816	

Ausführung:

SA/6

zweiflügelig, unten und oben mit Hohlkammerführungsschiene

Einsatzgebiet:

Alle Türarten mit umlaufendem bündigen Blendrahmen, bei denen seitlich ausreichend Raum für das Verschieben der Tür vorhanden ist.

Einbautiefe: 15 mm

Bestellmaße:

- Breite = Lichtes Breitenmaß + 110 mm
- Höhe = Lichtes Höhenmaß + 24 mm
- Länge der Laufschiene: (Standard: 2 x Bestellmaß Breite + 20 mm)
- Öffnungsrichtung:
Bei Ansicht von **außen**

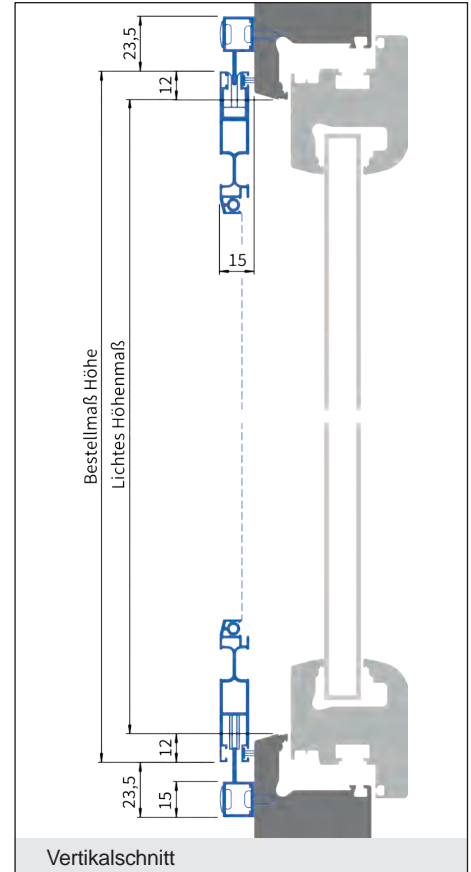
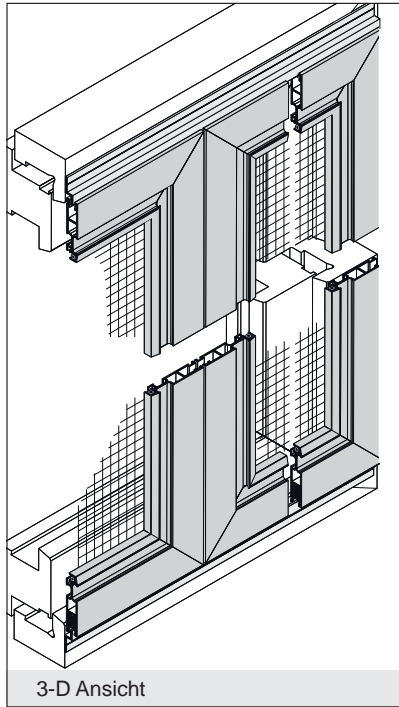
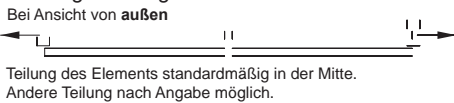

- Bestellbreite max. 3400 mm
- Bestellhöhe max. 2500 mm
- Größere Abmessungen nur nach Rücksprache möglich
- Maximalbreite je Flügel mit Klartec Gewebe 1600 mm (Rahmenaußenmaß)
- **Nicht verwenden bei Türen mit Stockabdeckung und Wetterschenkel**
- **Bei vorhandenem Wetterschenkel bitte Ausladung prüfen!**
- Standardbürstenlänge: 4,8 x 5 mm

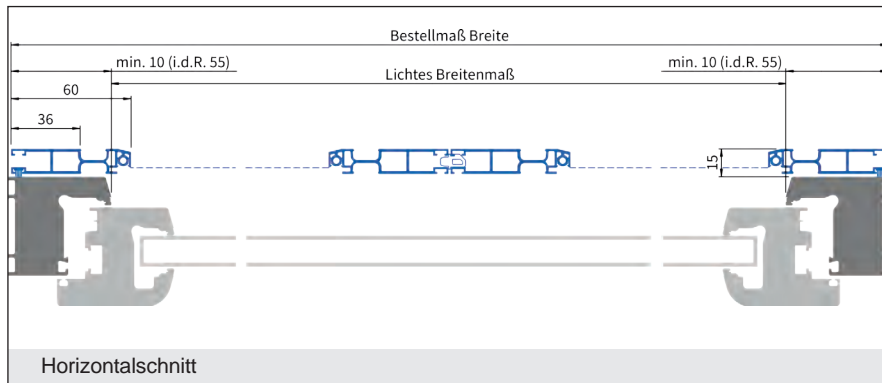

Verwendete Profile:

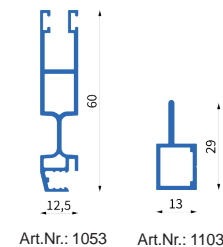

lam1.de/SA-6

Preisgruppe 1			Aufpreis für Zusatzsprosse - Gewebeteilend 1228 Aufpreis für Zusatzsprosse - Griffsprosse 1229											
Breite	1000	1200	1400	1600	1800	2000	2200	2400	2600	2800	3000	3200	3400	60 €/Stück u. Flügel 69 €/Stück u. Flügel
600	658	677	698	718	740	762	784	808	831	856	882	908	934	€
700	671	692	712	730	752	776	798	822	845	870	896	920	947	€
800	684	704	724	744	766	789	810	834	857	884	909	934	960	€
900	698	718	738	758	779	802	825	849	873	897	923	950	977	€
1000	712	730	750	771	792	815	837	862	886	910	935	962	990	€
1100	725	746	766	785	808	830	854	876	903	928	953	980	1.006	€
1200	741	762	782	802	824	848	870	893	918	945	969	996	1.023	€
1300	756	777	797	818	837	862	886	910	935	960	987	1.013	1.040	€
1400	771	791	810	831	855	879	903	928	953	978	1.004	1.031	1.058	€
1500	785	807	827	849	873	896	918	945	969	994	1.019	1.046	1.073	€
1600	802	822	844	866	888	912	935	960	987	1.012	1.037	1.064	1.090	€
1700	819	837	861	882	906	929	953	978	1.004	1.026	1.053	1.079	1.107	€
1800	834	855	876	899	923	946	969	994	1.019	1.044	1.070	1.097	1.125	€
1900	851	873	893	915	939	962	987	1.012	1.037	1.062	1.086	1.115	1.143	€
2000	869	888	910	933	956	980	1.004	1.026	1.053	1.078	1.104	1.131	1.163	€
2100	886	906	928	950	972	996	1.019	1.044	1.070	1.097	1.124	1.152	1.182	€
2200	904	926	946	968	992	1.014	1.038	1.064	1.089	1.116	1.144	1.173	1.203	€
2300	923	941	964	987	1.011	1.034	1.059	1.084	1.109	1.137	1.164	1.194	1.226	€
2400	940	960	983	1.005	1.026	1.053	1.078	1.103	1.130	1.157	1.186	1.216	1.248	€
2500	960	981	1.004	1.024	1.048	1.073	1.098	1.125	1.152	1.181	1.209	1.239	1.272	€

Ausführung:

SA/6T

zweiflügelig, unten T-Führungsschiene, oben Hohlkammerführungsschiene

Einsatzgebiet:

Alle Türarten mit umlaufendem bündigen Blendrahmen, bei denen seitlich ausreichend Raum für das Verschieben der Tür vorhanden ist.

Einbautiefe: 15 mm

Bestellmaße:

- Breite = Flügelaußenmaß Breite
- Höhe = Flügelaußenmaß Höhe
- Länge der Laufschiene:
(Standard: 2 x Bestellmaß Breite + 20 mm)
- Öffnungsrichtung:

Bei Ansicht von **außen**

Teilung des Elements standardmäßig in der Mitte.
Andere Teilung nach Angabe möglich.

- Bestellbreite max. 3400 mm
- Bestellhöhe max. 2500 mm
- Größere Abmessungen nur nach Rücksprache möglich
- Maximalbreite je Flügel mit Klartec Gewebe 1600 mm (Flügelaußenmaß)
- **Nicht verwenden bei Türen mit Stockabdeckung und Wetterschenkel**
- **Bei vorhandenem Wetterschenkel bitte Ausladung prüfen!**
- Standardbürstenlänge: 4,8 x 5 mm
- **Alternative Ausführung mit L-Schiene: Wahlweise kann die untere Führung mit Profil 1112 ausgeführt werden**

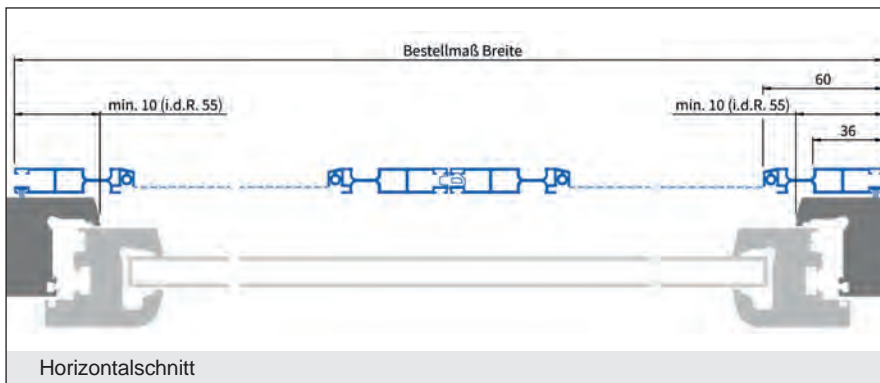
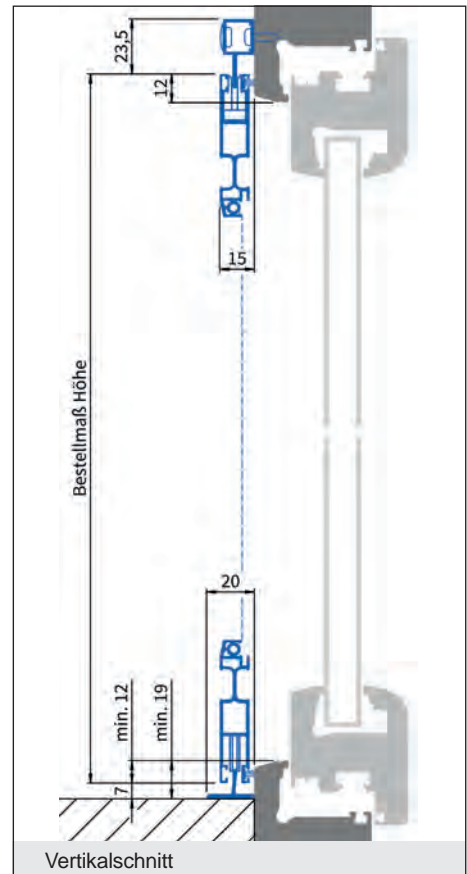
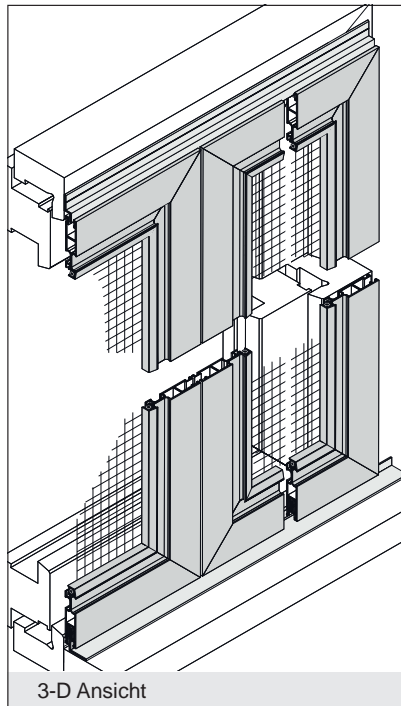

Verwendete Profile:

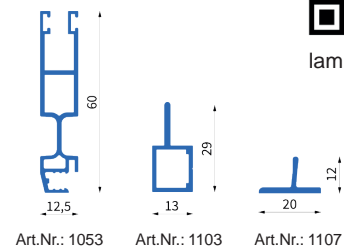

lam1.de/SA-6T

Preisgruppe 1			Aufpreis für Zusatzsprosse - Gewebeteilend 1228 60 €/Stück u. Flügel Aufpreis für Zusatzsprosse - Griffsprosse 1229 69 €/Stück u. Flügel										
Breite	1000	1200	1400	1600	1800	2000	2200	2400	2600	2800	3000	3200	3400
600	658	677	698	718	740	762	784	808	831	856	882	908	934 €
700	671	692	712	730	752	776	798	822	845	870	896	920	947 €
800	684	704	724	744	766	789	810	834	857	884	909	934	960 €
900	698	718	738	758	779	802	825	849	873	897	923	950	977 €
1000	712	730	750	771	792	815	837	862	886	910	935	962	990 €
1100	725	746	766	785	808	830	854	876	903	928	953	980	1.006 €
1200	741	762	782	802	824	848	870	893	918	945	969	996	1.023 €
1300	756	777	797	818	837	862	886	910	935	960	987	1.013	1.040 €
1400	771	791	810	831	855	879	903	928	953	978	1.004	1.031	1.058 €
1500	785	807	827	849	873	896	918	945	969	994	1.019	1.046	1.073 €
1600	802	822	844	866	888	912	935	960	987	1.012	1.037	1.064	1.090 €
1700	819	837	861	882	906	929	953	978	1.004	1.026	1.053	1.079	1.107 €
1800	834	855	876	899	923	946	969	994	1.019	1.044	1.070	1.097	1.125 €
1900	851	873	893	915	939	962	987	1.012	1.037	1.062	1.086	1.115	1.143 €
2000	869	888	910	933	956	980	1.004	1.026	1.053	1.078	1.104	1.131	1.163 €
2100	886	906	928	950	972	996	1.019	1.044	1.070	1.097	1.124	1.152	1.182 €
2200	904	926	946	968	992	1.014	1.038	1.064	1.089	1.116	1.144	1.173	1.203 €
2300	923	941	964	987	1.011	1.034	1.059	1.084	1.109	1.137	1.164	1.194	1.226 €
2400	940	960	983	1.005	1.026	1.053	1.078	1.103	1.130	1.157	1.186	1.216	1.248 €
2500	960	981	1.004	1.024	1.048	1.073	1.098	1.125	1.152	1.181	1.209	1.239	1.272 €

Ausführung:

SA/7

**zweiflügelig, mit umlaufender Doppel-
führungsschiene**

Einsatzgebiet:

Bei großen Öffnungen oder geteiltem Rollo.
Montage in der Mauerlaibung oder als
Frontmontage auf vorhandenem Blendrahmen
oder Rolloschiene.

Einbautiefe: 29 mm

Bestellmaße:

- Breite = Lichtes Breitenmaß - 2 mm
- Höhe = Lichtes Höhenmaß - 2 mm
- Öffnungsrichtung:

Bei Ansicht von **außen**



Teilung des Elements standardmäßig in der Mitte.
Andere Teilung nach Angabe möglich.

- Bestellbreite max. 3400 mm
- Bestellhöhe max. 2500 mm
- Größere Abmessungen nur nach Rücksprache möglich
- Maximalbreite je Flügel mit Klartec Gewebe 1600 mm (Flügelaußenmaß)
- Standardbürstenlänge: 4,8 x 5 mm
- Montagerahmen in Einzelteilen zur bauseitigen Montage

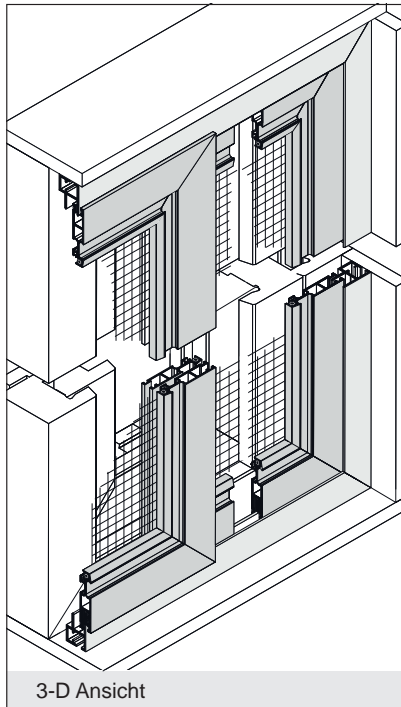

3-D Ansicht



lam1.de/SA-7

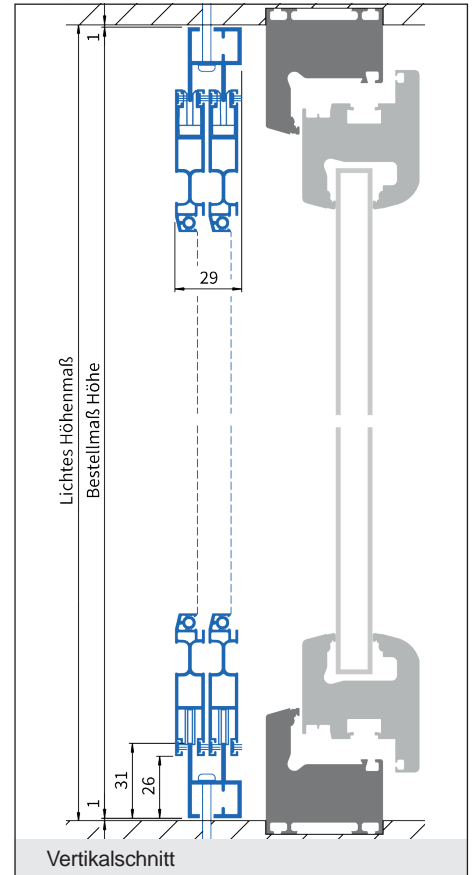

Vertikalschnitt

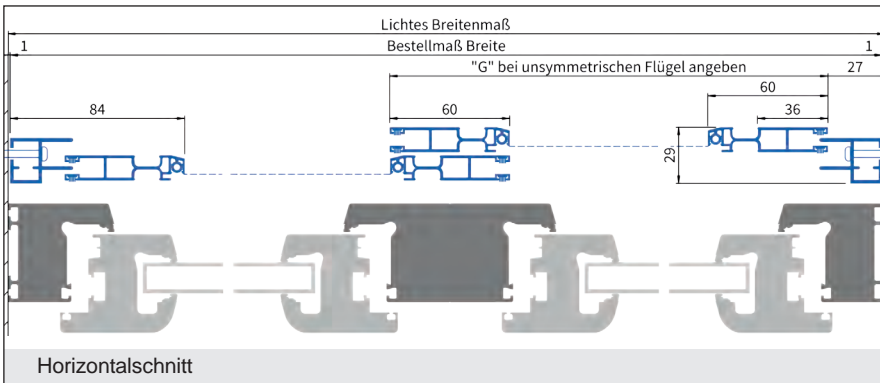

Horizontalschnitt

Verwendete Profile:

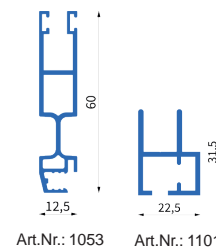

Art.Nr.: 1053

Art.Nr.: 1101

Preisgruppe 1	Aufpreis für Zusatzsprosse - Gewebeteilend 1228 Aufpreis für Zusatzsprosse - Griffsprosse 1229													
	Breite	1000	1200	1400	1600	1800	2000	2200	2400	2600	2800	3000	3200	3400
600	699	718	738	758	778	798	821	843	863	887	910	935	960	960 €
700	714	732	752	772	792	813	834	856	879	903	928	953	978	978 €
800	729	747	768	789	808	828	850	873	893	918	945	969	994	994 €
900	744	765	784	804	825	845	867	888	910	935	960	987	1.012	1.012 €
1000	762	782	802	822	843	862	884	906	928	953	978	1.004	1.026	1.026 €
1100	778	798	819	837	857	879	900	923	945	969	994	1.019	1.044	1.044 €
1200	796	815	834	855	875	896	916	939	962	988	1.013	1.038	1.064	1.064 €
1300	810	831	851	873	892	912	934	958	981	1.006	1.032	1.058	1.083	1.083 €
1400	828	849	869	888	909	932	953	976	999	1.024	1.050	1.076	1.101	1.101 €
1500	845	864	886	906	928	950	971	994	1.018	1.043	1.068	1.094	1.121	1.121 €
1600	862	882	903	924	946	968	990	1.013	1.037	1.062	1.086	1.115	1.142	1.142 €
1700	879	899	920	941	964	987	1.008	1.032	1.056	1.079	1.107	1.133	1.161	1.161 €
1800	896	916	939	960	983	1.005	1.025	1.050	1.073	1.101	1.127	1.154	1.181	1.181 €
1900	914	935	958	980	1.000	1.023	1.044	1.068	1.094	1.121	1.148	1.174	1.203	1.203 €
2000	933	954	976	998	1.019	1.042	1.064	1.089	1.115	1.142	1.168	1.196	1.226	1.226 €
2100	952	972	994	1.017	1.038	1.060	1.084	1.109	1.133	1.161	1.190	1.218	1.247	1.247 €
2200	969	992	1.013	1.035	1.058	1.079	1.103	1.128	1.154	1.182	1.210	1.239	1.268	1.268 €
2300	988	1.011	1.032	1.053	1.077	1.101	1.124	1.149	1.175	1.204	1.233	1.260	1.292	1.292 €
2400	1.008	1.031	1.052	1.073	1.097	1.121	1.145	1.170	1.197	1.227	1.254	1.286	1.314	1.314 €
2500	1.026	1.050	1.072	1.096	1.119	1.143	1.168	1.193	1.221	1.248	1.278	1.308	1.338	1.338 €

Ausführung:

SA/7T

zweiflügelig, mit 3-seitiger Doppelführungs-schiene, unten Doppel T-Führungsschiene

Einsatzgebiet:

Bei großen Öffnungen oder geteiltem Rollo. Montage in der Mauerlaibung oder als Frontmontage auf vorhandenem Blendrahmen oder Rolloschiene. Untere Führungsschiene als flaches T-Profil (geringe Stolperkante).

Einbautiefe: 29 mm

Bestellmaße:

- Breite = Lichtes Breitenmaß - 2 mm
- Höhe = Lichtes Höhenmaß - 2 mm
- Öffnungsrichtung:

Bei Ansicht von **außen**



Teilung des Elements standardmäßig in der Mitte. Andere Teilung nach Angabe möglich.

- Bestellbreite max. 3400 mm
- Bestellhöhe max. 2500 mm
- Größere Abmessungen nur nach Rücksprache möglich
- Maximalbreite je Flügel mit Klartec Gewebe 1600 mm (Rahmenaußenmaß)
- Standardbürstenlänge: 4,8 x 5 mm
- **Alternative Ausführung mit U-Schiene: Wahlweise kann die untere Führung mit Profil 1115 ausgeführt werden**

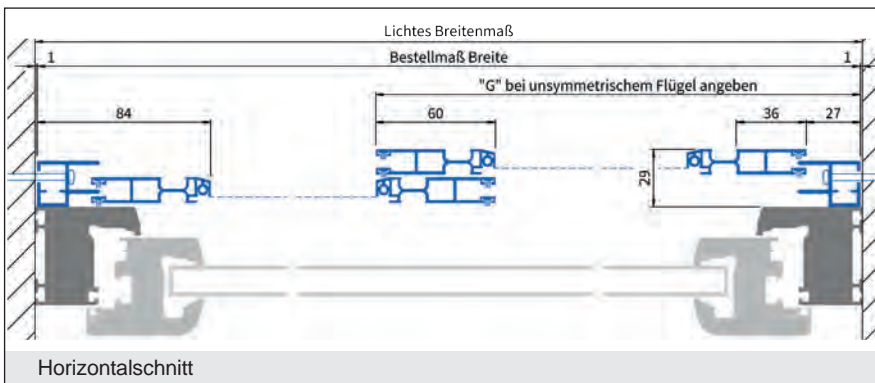
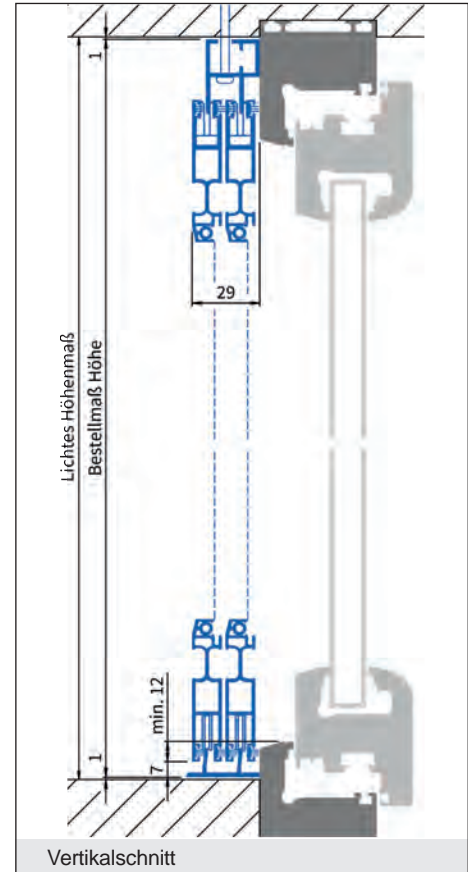
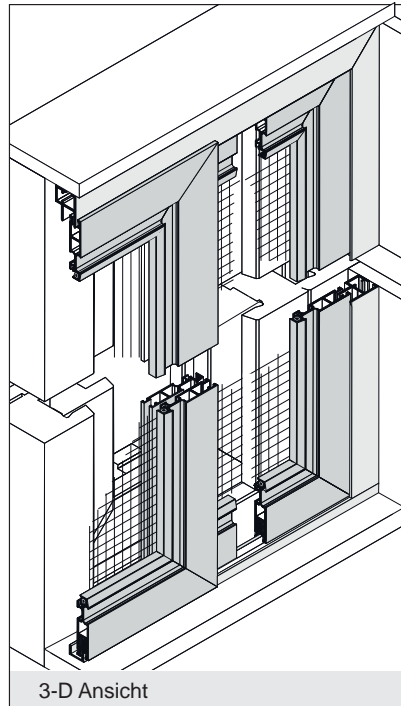

Verwendete Profile:



lam1.de/SA-7T

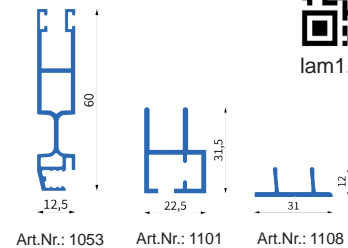

Preisgruppe 1			Aufpreis für Zusatzsprosse - Gewebeteilend 1228 Aufpreis für Zusatzsprosse - Griffsprosse 1229											
Breite	1000	1200	1400	1600	1800	2000	2200	2400	2600	2800	3000	3200	3400	60 €/Stück u. Flügel 69 €/Stück u. Flügel
600	699	718	738	758	778	798	821	843	863	887	910	935	960	€
700	714	732	752	772	792	813	834	856	879	903	928	953	978	€
800	729	747	768	789	808	828	850	873	893	918	945	969	994	€
900	744	765	784	804	825	845	867	888	910	935	960	987	1.012	€
1000	762	782	802	822	843	862	884	906	928	953	978	1.004	1.026	€
1100	778	798	819	837	857	879	900	923	945	969	994	1.019	1.044	€
1200	796	815	834	855	875	896	916	939	962	988	1.013	1.038	1.064	€
1300	810	831	851	873	892	912	934	958	981	1.006	1.032	1.058	1.083	€
1400	828	849	869	888	909	932	953	976	999	1.024	1.050	1.076	1.101	€
1500	845	864	886	906	928	950	971	994	1.018	1.043	1.068	1.094	1.121	€
1600	862	882	903	924	946	968	990	1.013	1.037	1.062	1.086	1.115	1.142	€
1700	879	899	920	941	964	987	1.008	1.032	1.056	1.079	1.107	1.133	1.161	€
1800	896	916	939	960	983	1.005	1.025	1.050	1.073	1.101	1.127	1.154	1.181	€
1900	914	935	958	980	1.000	1.023	1.044	1.068	1.094	1.121	1.148	1.174	1.203	€
2000	933	954	976	998	1.019	1.042	1.064	1.089	1.115	1.142	1.168	1.196	1.226	€
2100	952	972	994	1.017	1.038	1.060	1.084	1.109	1.133	1.161	1.190	1.218	1.247	€
2200	969	992	1.013	1.035	1.058	1.079	1.103	1.128	1.154	1.182	1.210	1.239	1.268	€
2300	988	1.011	1.032	1.053	1.077	1.101	1.124	1.149	1.175	1.204	1.233	1.260	1.292	€
2400	1.008	1.031	1.052	1.073	1.097	1.121	1.145	1.170	1.197	1.227	1.254	1.286	1.314	€
2500	1.026	1.050	1.072	1.096	1.119	1.143	1.168	1.193	1.221	1.248	1.278	1.308	1.338	€

Ausführung:

SA/7-3

dreiflügelig, Dreifachlaufschiene, Rahmen umlaufend

Einsatzgebiet:

Bei großen Öffnungen. Montage in der Mauerlaibung oder als Frontmontage auf vorhandenem Blendrahmen.

Einbautiefe: 44 mm

Bestellmaße:

- Breite = Lichtes Breitenmaß - 2 mm
- Höhe = Lichtes Höhenmaß - 2 mm
- Optional:
Bei ungleichmäßiger Teilung: Flügelbreite 1,2,3



Bei Ansicht von **außen** Flügelteilung standardmäßig zu je einem Drittel. Andere Teilung nach Angabe möglich

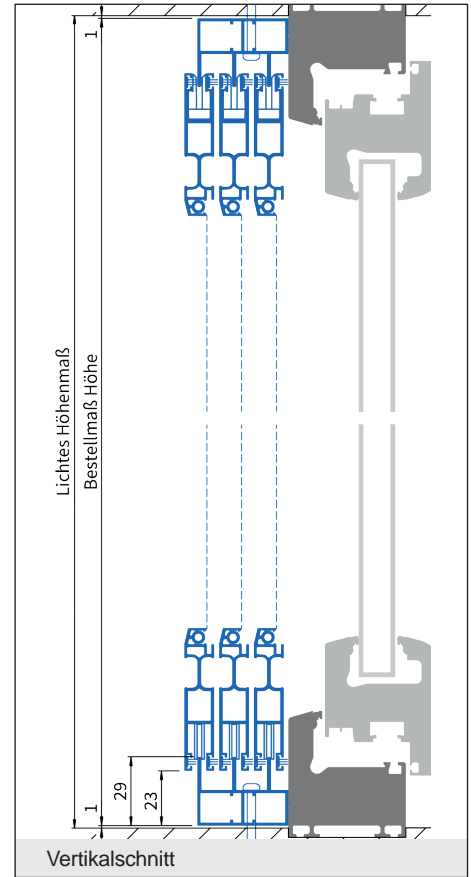
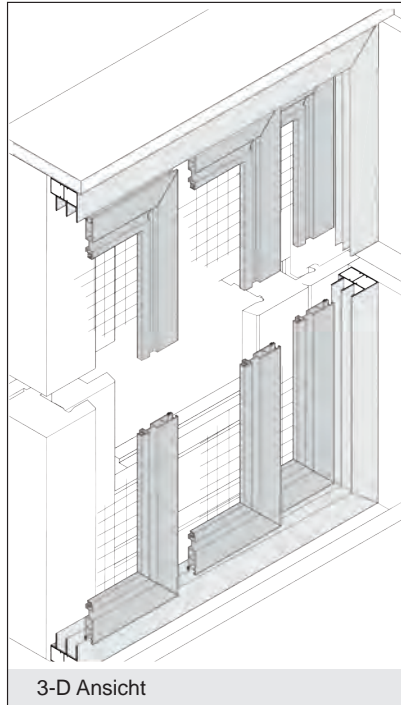

- Bestellbreite max. 3400 mm
- Bestellhöhe max. 2500 mm
- Größere Abmessungen nur nach Rücksprache möglich
- Maximalbreite je Flügel mit Klartec Gewebe 1600 mm (Rahmenaußenmaß)
- Standardbürstenlänge: 4,8 x 5 mm



lam1.de/SA-7-3

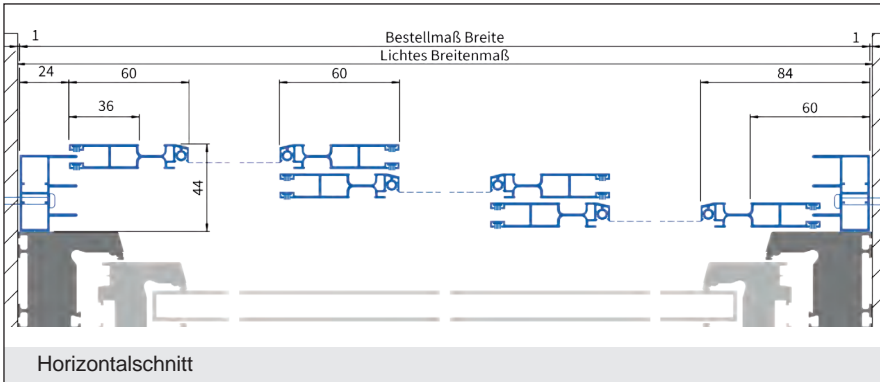

Verwendete Profile:

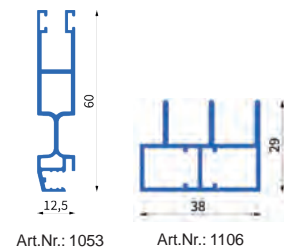

Preisgruppe 1			Aufpreis für Zusatzsprosse - Gewebeteilend 1228 Aufpreis für Zusatzsprosse - Griffsprosse 1229											
Breite	1000	1200	1400	1600	1800	2000	2200	2400	2600	2800	3000	3200	3400	60 €/Stück u. Flügel 69 €/Stück u. Flügel
600	1.048	1.077	1.107	1.136	1.167	1.197	1.232	1.264	1.295	1.331	1.365	1.403	1.440	€
700	1.071	1.098	1.127	1.158	1.188	1.219	1.251	1.284	1.318	1.354	1.392	1.430	1.467	€
800	1.093	1.120	1.152	1.183	1.212	1.242	1.275	1.309	1.340	1.377	1.417	1.453	1.491	€
900	1.116	1.147	1.176	1.206	1.237	1.268	1.300	1.332	1.365	1.403	1.440	1.480	1.518	€
1000	1.143	1.172	1.203	1.233	1.264	1.293	1.325	1.359	1.392	1.430	1.467	1.505	1.539	€
1100	1.167	1.197	1.228	1.255	1.286	1.318	1.350	1.385	1.417	1.453	1.491	1.529	1.566	€
1200	1.194	1.223	1.251	1.282	1.313	1.343	1.374	1.408	1.442	1.482	1.520	1.557	1.595	€
1300	1.215	1.246	1.277	1.309	1.338	1.368	1.401	1.437	1.471	1.509	1.548	1.586	1.624	€
1400	1.242	1.273	1.304	1.332	1.363	1.397	1.430	1.464	1.498	1.536	1.575	1.613	1.651	€
1500	1.268	1.296	1.329	1.359	1.392	1.424	1.457	1.491	1.527	1.565	1.602	1.640	1.682	€
1600	1.293	1.323	1.354	1.386	1.419	1.451	1.485	1.520	1.556	1.593	1.629	1.673	1.712	€
1700	1.318	1.349	1.379	1.412	1.446	1.480	1.512	1.548	1.584	1.619	1.660	1.700	1.741	€
1800	1.343	1.374	1.408	1.440	1.475	1.507	1.538	1.575	1.610	1.651	1.691	1.730	1.772	€
1900	1.370	1.403	1.437	1.469	1.500	1.534	1.566	1.602	1.640	1.682	1.721	1.761	1.804	€
2000	1.399	1.431	1.464	1.496	1.529	1.563	1.595	1.633	1.673	1.712	1.752	1.793	1.838	€
2100	1.428	1.458	1.491	1.525	1.557	1.590	1.626	1.664	1.700	1.741	1.784	1.827	1.871	€
2200	1.453	1.487	1.520	1.552	1.586	1.619	1.655	1.692	1.730	1.773	1.815	1.858	1.901	€
2300	1.482	1.516	1.548	1.579	1.615	1.651	1.685	1.723	1.763	1.806	1.849	1.890	1.937	€
2400	1.512	1.547	1.577	1.610	1.646	1.682	1.718	1.755	1.795	1.840	1.881	1.928	1.971	€
2500	1.539	1.575	1.608	1.644	1.678	1.714	1.752	1.790	1.831	1.872	1.917	1.962	2.007	€

Hängende Schiebeanlagen Details

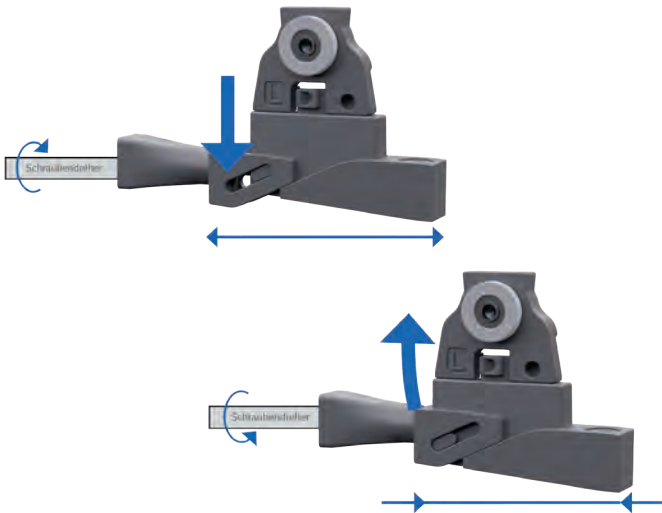

Höhenverstellung

Der Flügel kann im eingebauten Zustand an den Stirnseiten durch Justieren der Stellschraube angehoben bzw. abgesenkt werden. Zum Einsatz kommt der Spezialschlüssel 8006.

Verstellbereich: 2,5 mm
Schraubenantrieb: TX 10
Artikelnummer: 3093.0

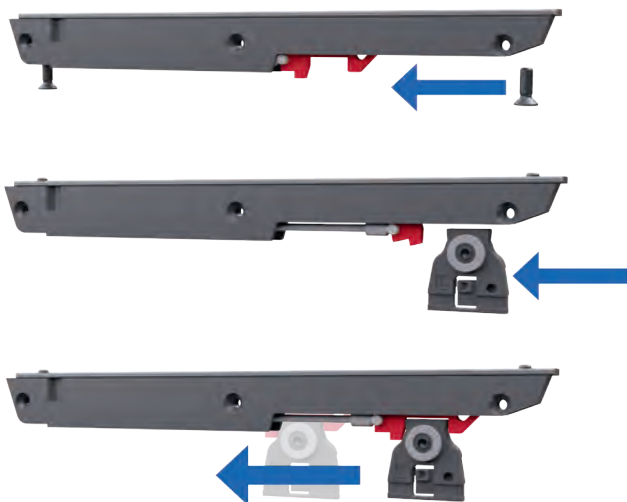

Softclose

Feder-Dämpfer-System, das ein sanftes Schließen & Positionieren des Flügels ermöglicht.

Artikelnummer: 3091.0

Der Beschlag kann stufenlos auf der gesamten Länge der Schiene positioniert werden, somit ist er äußerst variabel bei verschiedenen Einbausituationen verwendbar.

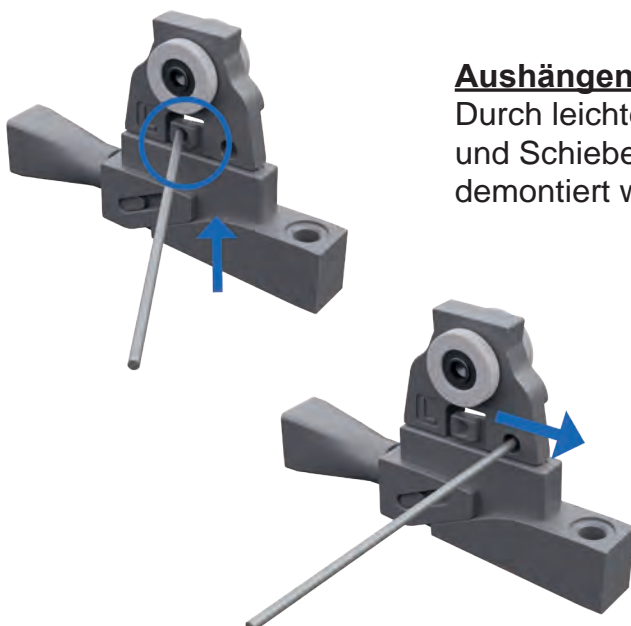

Aushängen (Push & Slide)

Durch leichtes Eindrücken der Rastnase und Schieben der Laufrolle kann der Flügel demontiert werden.

Einhängen (Slide & Lock)

Bei der Montage ziehen Sie den Rollenbeschlag mit Hilfe der Durchgangsbohrung im Körper. Das Einrasten erfolgt automatisch in der Gegenaufnahme am Flügel.



Führungsmöglichkeiten im Schwellenbereich

Punktuelle Führung durch Gleiter:

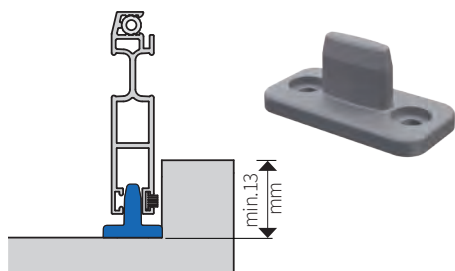

F1: Führung über Zapfen

Führung über Zapfen im Bereich des Kämpfers oder Mittelholmes

Abdichtung erfolgt seitlich am Höhenversatz
Variante SA/8F1

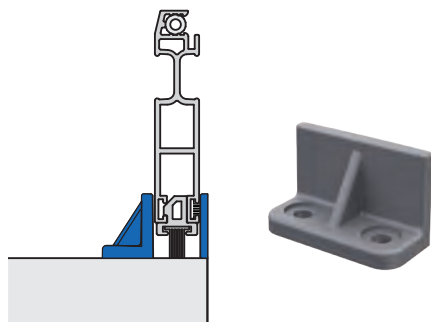

F2: Führung über Gleitanschlag

Führung über Gleitanschlag an der Profilaußenfläche

Abdichtung erfolgt nach unten, maximale Schwellenfreiheit
Variante SA/8F2

Durchgehende Führung mit Profilschiene:

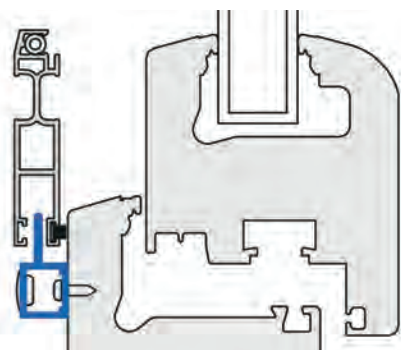

A: Führung mit der Schiene 1103

Ideal für PSK-Türen (Parallel-Schiebe-Kipp-Türen) oder DT mit anstehender Festverglasung, wenn Soft-Close gewünscht.

Variante SA/8A

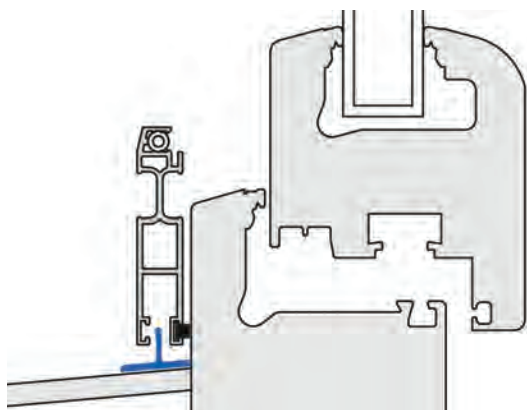

T: Führung über T-Profil 1107

Ideal auch bei schrägen Fensterbänken
Variante SA/8T

Von 0-6° Schrägen verwendbar.

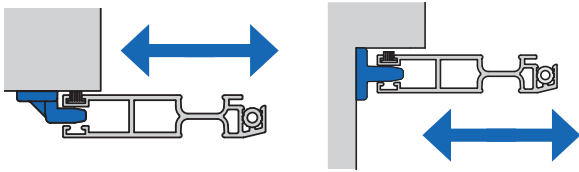

Frontale Befestigung

Seitliche Befestigung

Führungsmöglichkeiten am Endanschlag

Vertikale Anordnung

In Abhängigkeit der seitlichen vorherrschenden Platzverhältnisse

In jedem Set: 3086



3082

3083

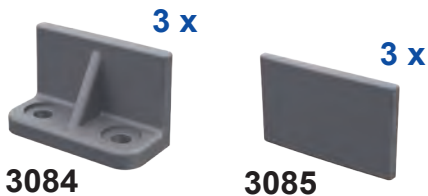

3084

3085

Befestigungssatz

Variabler Befestigungssatz zur Führung des Flügels.

Zur optimalen Abstimmung stehen dem Monteur auf der Baustelle verschiedene Optionen zur Verfügung.

Enthalten in **Varianten SA/8F und SA/8F2**

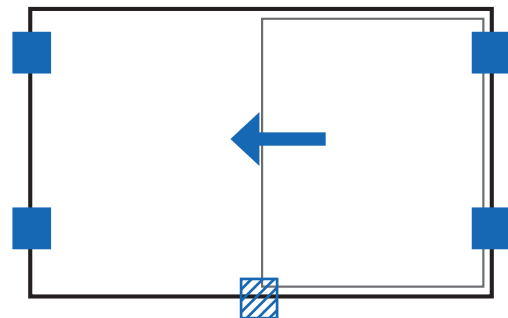

Führungsmöglichkeiten im Schwellenbereich:

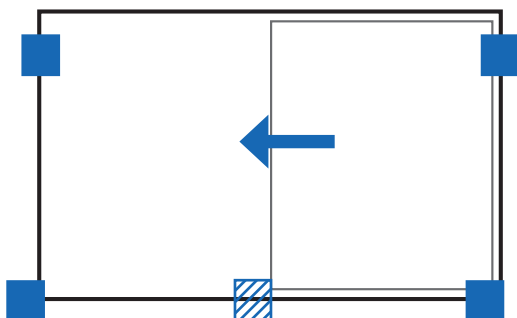
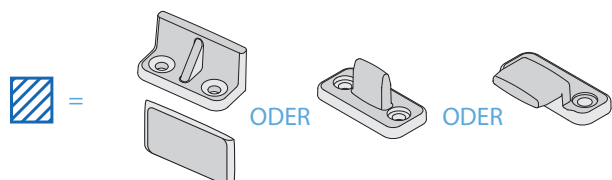
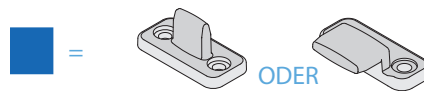

Ausführung:

SA/8A

einflügelig, hängend, Führungsschienen durchgehend

Einsatzgebiet:

Alle Türarten mit umlaufendem bündigen Blendrahmen. Unterschiedliche Blendrahmenebenen können durch entsprechende Bürstenlängen ausgeglichen werden (bei Bestellung angeben).

Einbautiefe: 16 mm

Bestellmaße:

- Breite = Flügelaußenmaß Breite
- Höhe = Flügelaußenmaß Höhe
- Länge der Laufschienen: (Standard: 2x Flügelbreite + 20 mm)
Laufschienen ungebohrt, Abdeckkappen lose beiliegend
- Optionale Angabe: Stulpversatz S

Standardmäßig enthaltene Zusatzfunktionen:	- Soft-Close an beiden Anschlagseiten - Beschlag zur Feineinstellung der Flügelhöhe
--	--

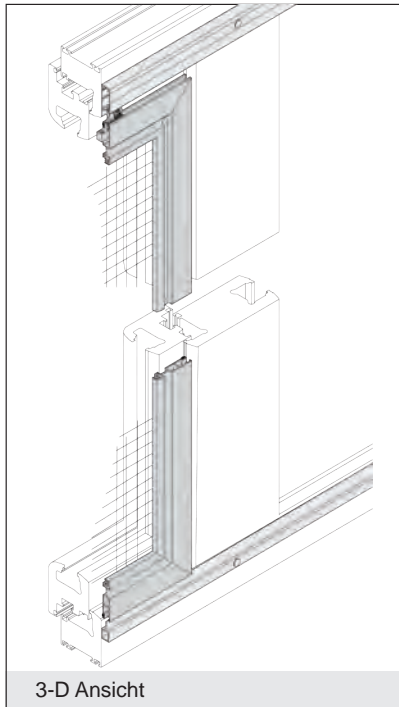

3-D Ansicht

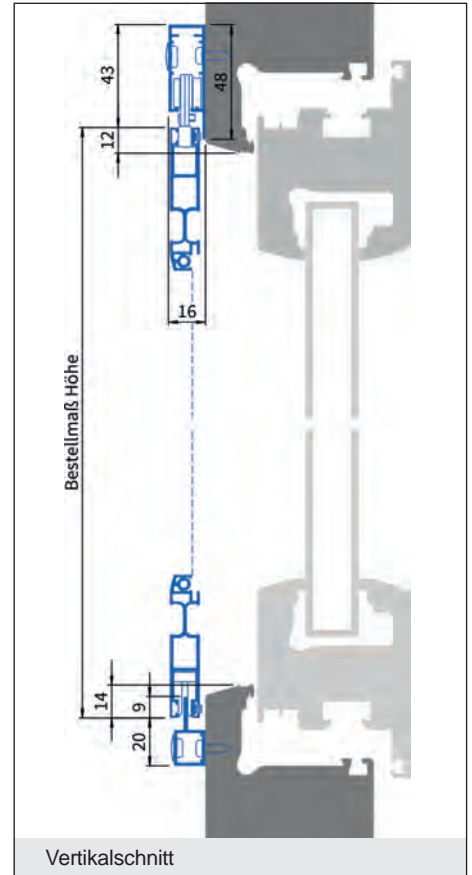

Vertikalschnitt

- Bestellbreite max. 1700 mm
- Bestellhöhe max. 2500 mm
- Größere Abmessungen nur nach Rücksprache möglich
- Maximalbreite je Flügel mit Klartec Gewebe 1600 mm (Rahmenaußenmaß)
- Standardbürstenlänge: 4,8 x 5 mm



lam1.de/SA-8A



Horizontalschnitt

Verwendete Profile:

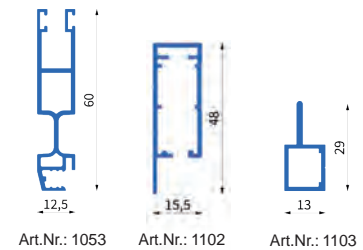

Art.Nr.: 1053

Art.Nr.: 1102

Art.Nr.: 1103

Preisgruppe 1			Aufpreis für Zusatzsprosse - Gewebeteilend 1228 Aufpreis für Zusatzsprosse - Griffsprosse 1229										
Breite	500	600	700	800	900	1000	1100	1200	1300	1400	1500	1600	1700
600	408	421	431	447	460	474	487	503	516	532	546	564	579 €
700	414	425	438	453	466	480	493	509	523	539	555	571	587 €
800	421	431	444	457	473	486	502	515	532	546	564	579	595 €
900	425	438	450	463	479	492	507	523	539	555	571	587	604 €
1000	431	444	457	473	486	502	515	532	546	564	579	595	611 €
1100	438	453	466	480	493	509	523	539	555	571	587	604	618 €
1200	447	460	474	487	503	516	532	546	564	579	595	611	628 €
1300	454	468	483	494	510	525	539	555	571	587	604	618	636 €
1400	461	477	490	504	517	533	546	564	579	595	611	628	643 €
1500	470	484	500	512	526	540	555	571	587	604	618	636	651 €
1600	479	492	507	519	535	549	564	579	595	611	628	643	660 €
1700	486	502	515	528	542	556	571	587	604	618	636	651	669 €
1800	493	509	523	536	551	565	579	595	611	628	643	661	680 €
1900	503	516	532	543	558	574	587	604	618	636	653	672	690 €
2000	510	525	539	553	566	581	595	611	628	644	664	682	699 €
2100	517	533	546	562	575	588	604	618	637	656	673	692	710 €
2200	526	540	555	569	582	597	612	630	647	666	683	703	719 €
2300	535	549	564	578	589	607	623	640	659	676	695	712	732 €
2400	543	558	574	587	602	617	634	650	667	684	705	723	744 €
2500	555	569	582	597	611	628	643	660	677	696	715	736	756 €

Ausführung:

SA/8T

einflügelig, hängend, untere Führung durchgehend

Einsatzgebiet:

Alle Türarten mit umlaufendem bündigen Blendrahmen. Gut geeignet bei geringer Auflagebreite im Schwellenbereich (min. 20 mm). Unterschiedliche Blendrahmenebenen können durch entsprechende Bürstenlängen ausgeglichen werden (bei Bestellung angeben).

Einbautiefe: 16 mm

Bestellmaße:

- Breite = Flügelaußenmaß Breite
- Höhe = Flügelaußenmaß Höhe
- Länge der Laufschiene: (Standard: 2x Flügelbreite + 20 mm)
Laufschiene ungebohrt, Abdeckkappen lose beiliegend

Standardmäßig enthaltene Zusatzfunktionen:	- Soft-Close an beiden Anschlagseiten - Beschlag zur Feineinstellung der Flügelhöhe
--	--

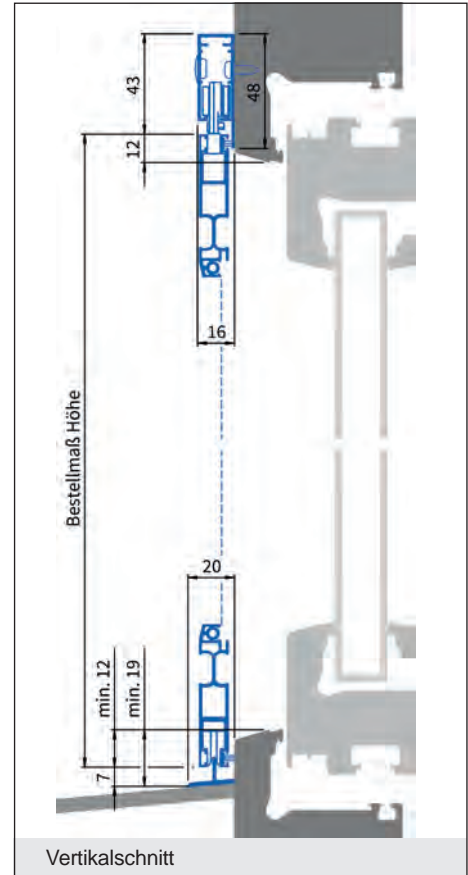
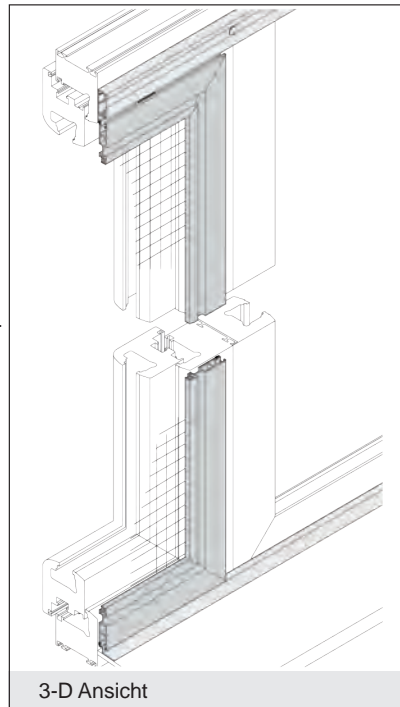

- Bestellbreite max. 1700 mm
- Bestellhöhe max. 2500 mm
- Größere Abmessungen nur nach Rücksprache möglich
- Maximalbreite je Flügel mit Klartec Gewebe 1600 mm (Rahmenaußenmaß)
- Standardbürstenlänge: 4,8 x 5 mm



lam1.de/SA-8T



Verwendete Profile:

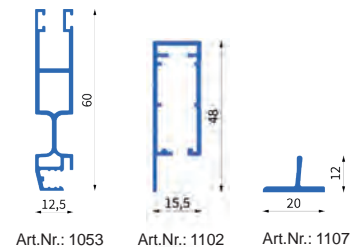

Preisgruppe 1			Aufpreis für Zusatzsprosse - Gewebeteilend 1228 60 €/Stück u. Flügel Aufpreis für Zusatzsprosse - Griffsprosse 1229 69 €/Stück u. Flügel										
Breite	500	600	700	800	900	1000	1100	1200	1300	1400	1500	1600	1700
600	408	421	431	447	460	474	487	503	516	532	546	564	579 €
Höhe 700	414	425	438	453	466	480	493	509	523	539	555	571	587 €
800	421	431	444	457	473	486	502	515	532	546	564	579	595 €
900	425	438	450	463	479	492	507	523	539	555	571	587	604 €
1000	431	444	457	473	486	502	515	532	546	564	579	595	611 €
1100	438	453	466	480	493	509	523	539	555	571	587	604	618 €
1200	447	460	474	487	503	516	532	546	564	579	595	611	628 €
1300	454	468	483	494	510	525	539	555	571	587	604	618	636 €
1400	461	477	490	504	517	533	546	564	579	595	611	628	643 €
1500	470	484	500	512	526	540	555	571	587	604	618	636	651 €
1600	479	492	507	519	535	549	564	579	595	611	628	643	660 €
1700	486	502	515	528	542	556	571	587	604	618	636	651	669 €
1800	493	509	523	536	551	565	579	595	611	628	643	661	680 €
1900	503	516	532	543	558	574	587	604	618	636	653	672	690 €
2000	510	525	539	553	566	581	595	611	628	644	664	682	699 €
2100	517	533	546	562	575	588	604	618	637	656	673	692	710 €
2200	526	540	555	569	582	597	612	630	647	666	683	703	719 €
2300	535	549	564	578	589	607	623	640	659	676	695	712	732 €
2400	543	558	574	587	602	617	634	650	667	684	705	723	744 €
2500	555	569	582	597	611	628	643	660	677	696	715	736	756 €

Ausführung:

SA/8F1

einflügelig, hängend, punktuelle Führungsgleiter, Abdichtung seitlich

Einsatzgebiet:

Für alle Türarten mit niedriger Schwellenausführung und zusätzlichem kleinen Versprung des Höhenniveaus zum Boden. Gut geeignet für Hebe/Schiebetüren mit durchgehendem Rollladen. Befestigungsset mit verschiedenen Führungsgleitern und Anschlägen im Lieferumfang erhalten, siehe Zusatzblatt mit Einbaubeispielen.

Einbautiefe: 16 mm

Bestellmaße:

- Breite = Flügelaußenmaß Breite
- Höhe = Flügelaußenmaß Höhe
- Länge der Laufschiene: (Standard: 2x Flügelbreite + 20 mm) Laufschiene ungebohrt, Abdeckkappen lose beiliegend

Standardmäßig enthaltene Zusatzfunktionen:	- Soft-Close an beiden Anschlagseiten - Beschlag zur Feineinstellung der Flügelhöhe
--	--

- Bestellbreite max. 1700 mm
- Bestellhöhe max. 2500 mm
- Größere Abmes. nur nach Rücksprache möglich
- Maximalbreite je Flügel mit Klartec Gewebe 1600 mm (Rahmenaußenmaß)
- Standardbürstenlänge: 4,8 x 5 mm

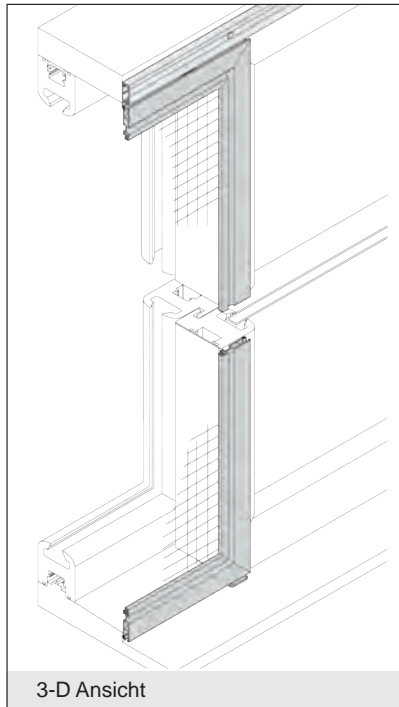

lam1.de/SA-8F1

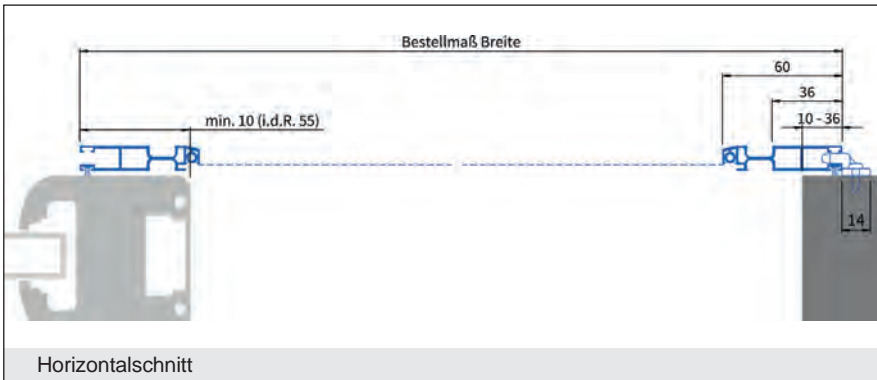
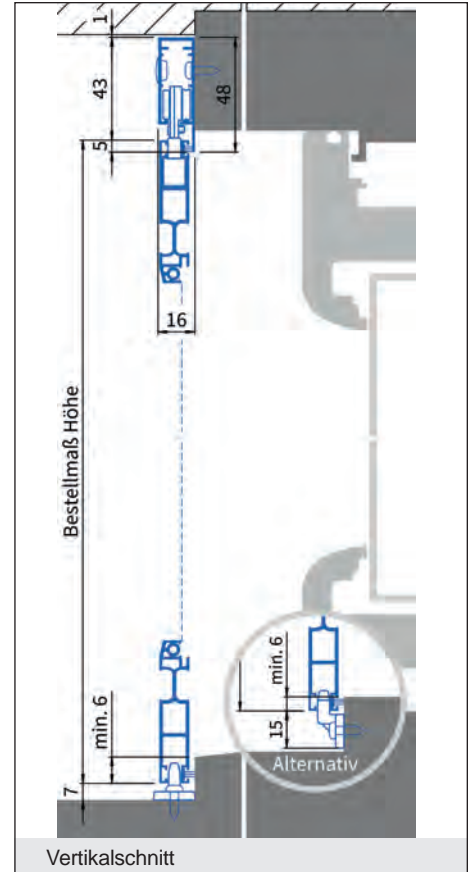

Verwendete Profile:

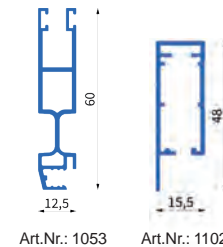

Preisgruppe 1			Aufpreis für Zusatzsprosse - Gewebeteilend 1228 Aufpreis für Zusatzsprosse - Griffsprosse 1229										
			60 €/Stück u. Flügel 69 €/Stück u. Flügel										
Breite	500	600	700	800	900	1000	1100	1200	1300	1400	1500	1600	1700
600	408	421	431	447	460	474	487	503	516	532	546	564	579
700	414	425	438	453	466	480	493	509	523	539	555	571	587
800	421	431	444	457	473	486	502	515	532	546	564	579	595
900	425	438	450	463	479	492	507	523	539	555	571	587	604
1000	431	444	457	473	486	502	515	532	546	564	579	595	611
1100	438	453	466	480	493	509	523	539	555	571	587	604	618
1200	447	460	474	487	503	516	532	546	564	579	595	611	628
1300	454	468	483	494	510	525	539	555	571	587	604	618	636
1400	461	477	490	504	517	533	546	564	579	595	611	628	643
1500	470	484	500	512	526	540	555	571	587	604	618	636	651
1600	479	492	507	519	535	549	564	579	595	611	628	643	660
1700	486	502	515	528	542	556	571	587	604	618	636	651	669
1800	493	509	523	536	551	565	579	595	611	628	643	661	680
1900	503	516	532	543	558	574	587	604	618	636	653	672	690
2000	510	525	539	553	566	581	595	611	628	644	664	682	699
2100	517	533	546	562	575	588	604	618	637	656	673	692	710
2200	526	540	555	569	582	597	612	630	647	666	683	703	719
2300	535	549	564	578	589	607	623	640	659	676	695	712	732
2400	543	558	574	587	602	617	634	650	667	684	705	723	744
2500	555	569	582	597	611	628	643	660	677	696	715	736	756

Ausführung:

SA/8F2

einflügelig, hängend, punktuelle Führungsgleiter, Abdichtung zum Boden

Einsatzgebiet:

Alle Türarten mit niedriger Schwellenausführung oder schwellenfreier Ausführung. Gut geeignet für Hebe/Schiebetüren mit durchgehendem Rollladen. Befestigungsset mit verschiedenen Führungsgleitern und Anschlägen im Lieferumfang erhalten, siehe Zusatzblatt mit Einbaubeispielen.

Einbautiefe: 16 mm

Bestellmaße:

- Breite = Flügelaußenmaß Breite
- Höhe = Flügelaußenmaß Höhe
- Länge der Laufschiene: (Standard: 2x Flügelbreite + 20 mm) Laufschiene ungebohrt, Abdeckkappen lose beiliegend

Standardmäßig enthaltene Zusatzfunktionen:

- Soft-Close an beiden Anschlagseiten
- Beschlag zur Feineinstellung der Flügelhöhe

- Bestellbreite max. 1700 mm
- Bestellhöhe max. 2500 mm
- Größere Abmes. nur nach Rücksprache möglich
- Maximalbreite je Flügel mit Klartec Gewebe 1600 mm (Rahmenaußenmaß)
- Standardbürstenlänge: 4,8 x 5 mm

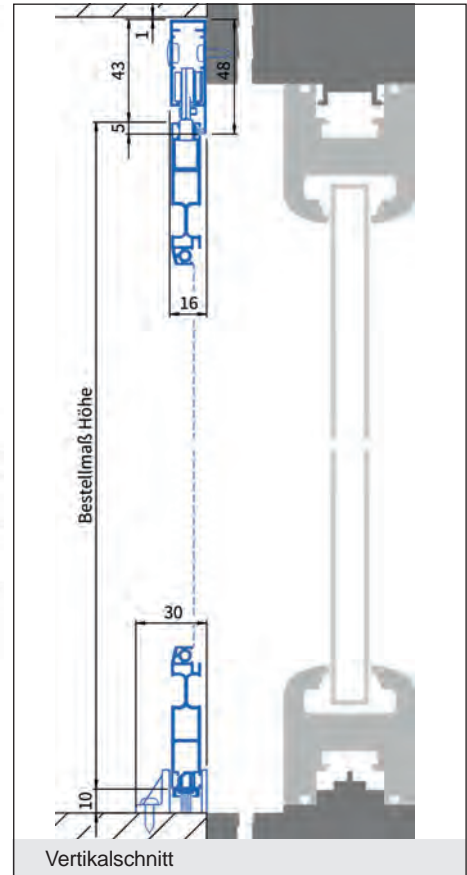
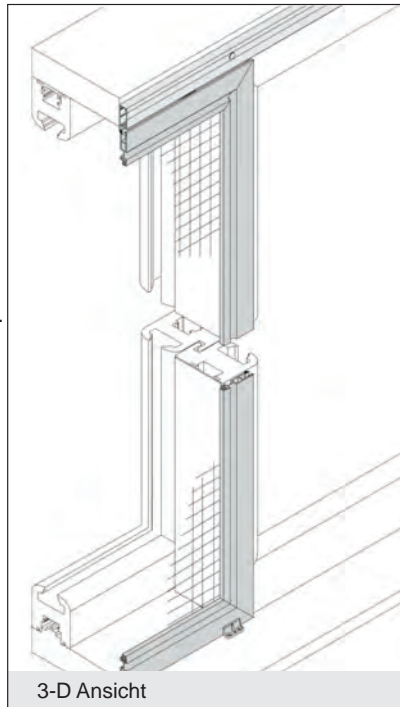

lam1.de/SA-8F2

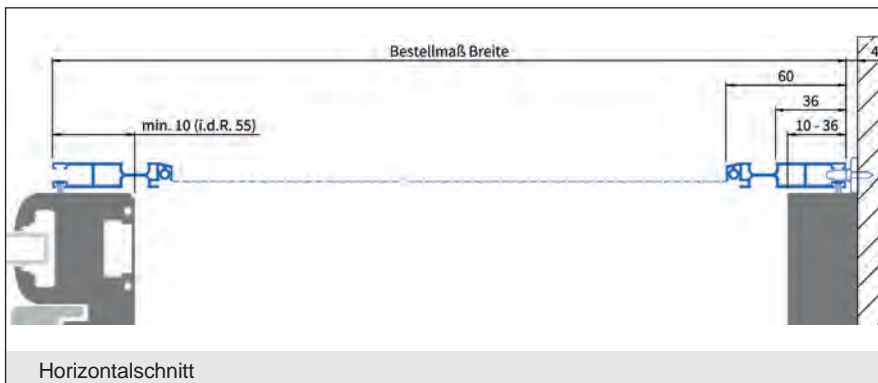

Verwendete Profile:

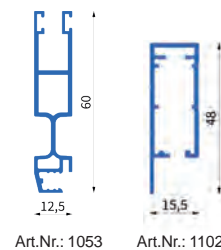

Preisgruppe 1		Aufpreis für Zusatzsprosse - Gewebeteilend 1228 Aufpreis für Zusatzsprosse - Griffsprosse 1229												
		60 €/Stück u. Flügel 69 €/Stück u. Flügel												
Breite		500	600	700	800	900	1000	1100	1200	1300	1400	1500	1600	1700
600	408	421	431	447	460	474	487	503	516	532	546	564	579	595
700	414	425	438	453	466	480	493	509	523	539	555	571	587	604
800	421	431	444	457	473	486	502	515	532	546	564	579	595	611
900	425	438	450	463	479	492	507	523	539	555	571	587	604	620
1000	431	444	457	473	486	502	515	532	546	564	579	595	611	628
1100	438	453	466	480	493	509	523	539	555	571	587	604	618	636
1200	447	460	474	487	503	516	532	546	564	579	595	611	628	645
1300	454	468	483	494	510	525	539	555	571	587	604	618	636	653
1400	461	477	490	504	517	533	546	564	579	595	611	628	645	662
1500	470	484	500	512	526	540	555	571	587	604	618	636	651	669
1600	479	492	507	519	535	549	564	579	595	611	628	643	660	677
1700	486	502	515	528	542	556	571	587	604	618	636	651	669	686
1800	493	509	523	536	551	565	579	595	611	628	643	661	678	695
1900	503	516	532	543	558	574	587	604	618	636	653	672	690	708
2000	510	525	539	553	566	581	595	611	628	644	664	682	700	718
2100	517	533	546	562	575	588	604	618	637	656	673	692	710	729
2200	526	540	555	569	582	597	612	630	647	666	683	703	719	739
2300	535	549	564	578	589	607	623	640	659	676	695	712	732	751
2400	543	558	574	587	602	617	634	650	667	684	705	723	744	764
2500	555	569	582	597	611	628	643	660	677	696	715	736	756	776

Ausführung:

SA/8D

zweiflügelig, hängend, untere Führungsschiene durchgehend

Einsatzgebiet:

Sämtliche Türarten mit 3-seitiger Auflagefläche für Befestigung und Abdichtung.

Einbautiefe: 32 mm

Bestellmaße:

- Breite = Rahmenaußenmaß Breite
- Höhe = Rahmenaußenmaß Höhe
- Öffnungsrichtung:

Bei Ansicht von **außen**



Teilung des Elements standardmäßig in der Mitte. Andere Teilung nach Angabe möglich.

Laufschiene ungebohrt, Abdeckkappen lose beiliegend

Standardmäßig enthaltene Zusatzfunktionen:	- Soft-Close an beiden Anschlagseiten - Beschlag zur Feineinstellung der Flügelhöhe
--	--

- Bestellbreite max. 3400 mm
- Bestellhöhe max. 2500 mm
- Größere Abmes. nur nach Rücksprache möglich
- Maximalbreite je Flügel mit Klartec Gewebe 1600 mm (Rahmenaußenmaß)
- Standardbürstenlänge: 4,8 x 5 mm

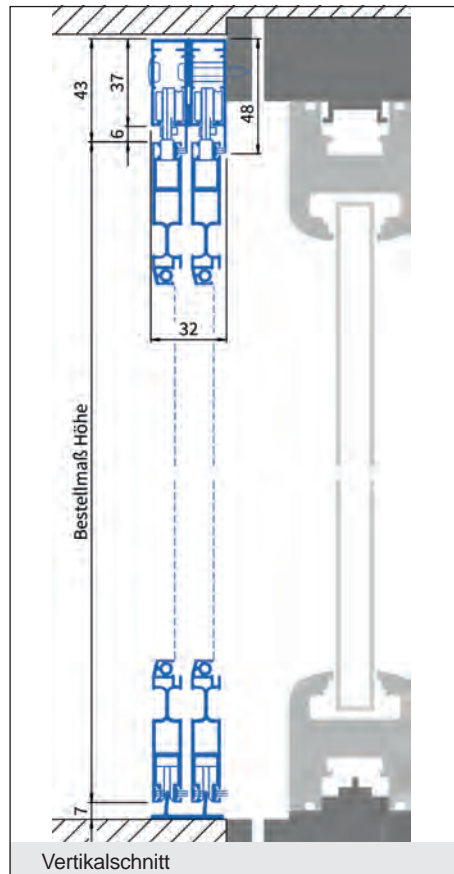
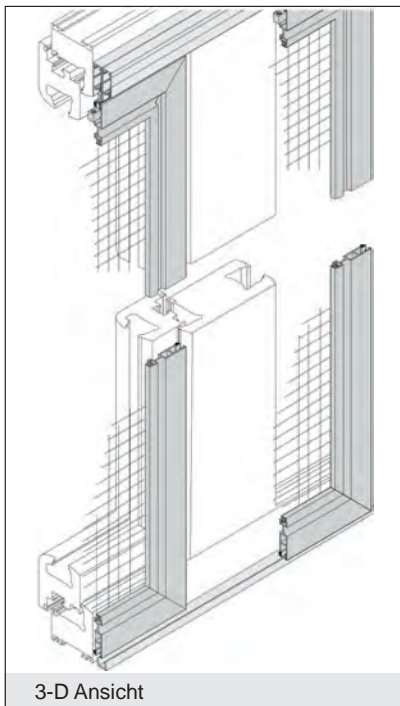

lam1.de/SA-8D

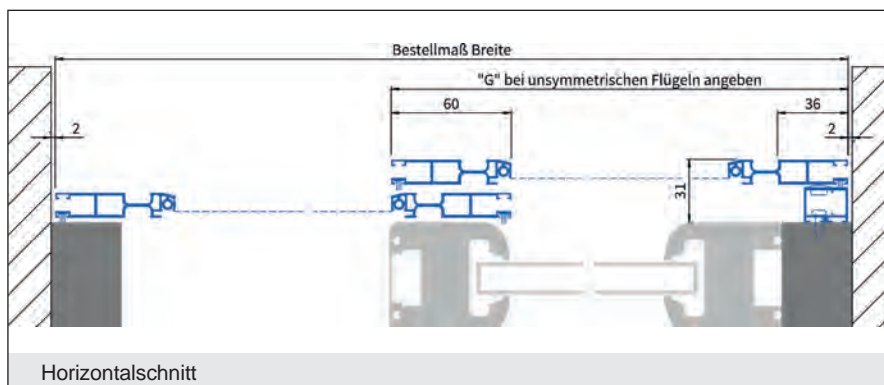

Verwendete Profile:

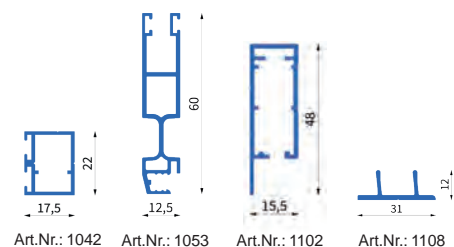

Preisgruppe 1			Aufpreis für Zusatzsprosse - Gewebeteilend 1228 Aufpreis für Zusatzsprosse - Griffsprosse 1229										60 €/Stück u. Flügel 69 €/Stück u. Flügel		
Breite	1000	1200	1400	1600	1800	2000	2200	2400	2600	2800	3000	3200	3400		
600	699	718	738	758	778	798	821	843	863	887	910	935	960	€	
700	714	732	752	772	792	813	834	856	879	903	928	953	978	€	
800	729	747	768	789	808	828	850	873	893	918	945	969	994	€	
900	744	765	784	804	825	845	867	888	910	935	960	987	1.012	€	
1000	762	782	802	822	843	862	884	906	928	953	978	1.004	1.026	€	
1100	778	798	819	837	857	879	900	923	945	969	994	1.019	1.044	€	
1200	796	815	834	855	875	896	916	939	962	988	1.013	1.038	1.064	€	
1300	810	831	851	873	892	912	934	958	981	1.006	1.032	1.058	1.083	€	
1400	828	849	869	888	909	932	953	976	999	1.024	1.050	1.076	1.101	€	
1500	845	864	886	906	928	950	971	994	1.018	1.043	1.068	1.094	1.121	€	
1600	862	882	903	924	946	968	990	1.013	1.037	1.062	1.086	1.115	1.142	€	
1700	879	899	920	941	964	987	1.008	1.032	1.056	1.079	1.107	1.133	1.161	€	
1800	896	916	939	960	983	1.005	1.025	1.050	1.073	1.101	1.127	1.154	1.181	€	
1900	914	935	958	980	1.000	1.023	1.044	1.068	1.094	1.121	1.148	1.174	1.203	€	
2000	933	954	976	998	1.019	1.042	1.064	1.089	1.115	1.142	1.168	1.196	1.226	€	
2100	952	972	994	1.017	1.038	1.060	1.084	1.109	1.133	1.161	1.190	1.218	1.247	€	
2200	969	992	1.013	1.035	1.058	1.079	1.103	1.128	1.154	1.182	1.210	1.239	1.268	€	
2300	988	1.011	1.032	1.053	1.077	1.101	1.124	1.149	1.175	1.204	1.233	1.260	1.292	€	
2400	1.008	1.031	1.052	1.073	1.097	1.121	1.145	1.170	1.197	1.227	1.254	1.286	1.314	€	
2500	1.026	1.050	1.072	1.096	1.119	1.143	1.168	1.193	1.221	1.248	1.278	1.308	1.338	€	

Ausführung:

SA/8D2

zweiflügelig, hängend, untere Führungsschiene durchgehend

Einsatzgebiet:

Alle Türarten mit umlaufendem bündigen Blendrahmen, bei denen seitlich ausreichend Raum für das Verschieben der Tür vorhanden ist.

Einbautiefe: 16 mm

Bestellmaße:

- Breite = Rahmenaußenmaß Breite
- Höhe = Rahmenaußenmaß Höhe
- Länge der Laufschiene: (Standard: 2x Bestellmaß Breite + 20 mm)
- Öffnungsrichtung:

Bei Ansicht von **außen**



Teilung des Elements standardmäßig in der Mitte.
Andere Teilung nach Angabe möglich.

Laufschiene ungebohrt, Abdeckkappen lose beiliegend

Standardmäßig enthaltene Zusatzfunktionen:	- Soft-Close an beiden Anschlagseiten - Beschlag zur Feineinstellung der Flügelhöhe
--	--

- Bestellbreite max. 3400 mm
- Bestellhöhe max. 2500 mm
- Größere Abmes. nur nach Rücksprache möglich
- Maximalbreite je Flügel mit Klartec Gewebe 1600 mm (Rahmenaußenmaß)
- Standardbürstenlänge: 4,8 x 5 mm

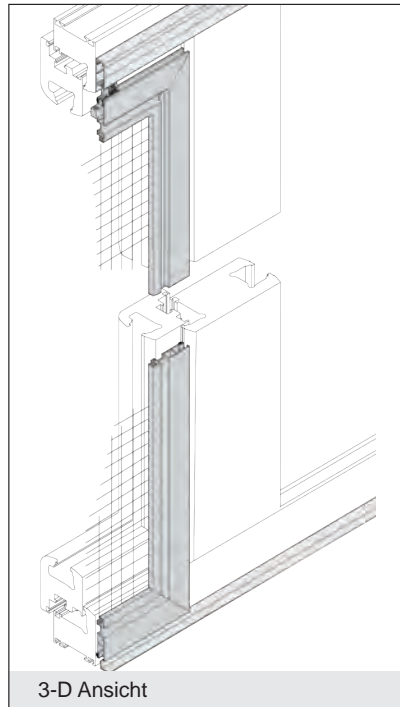

3-D Ansicht



lam1.de/SA-8D2

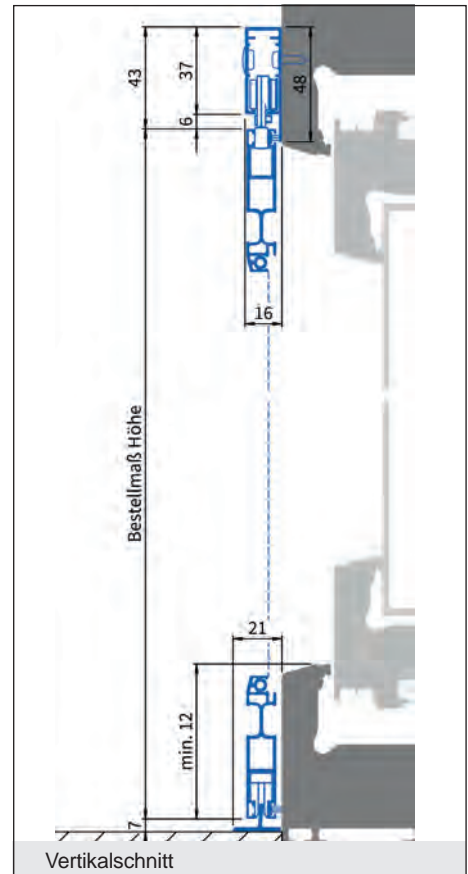

Vertikalschnitt

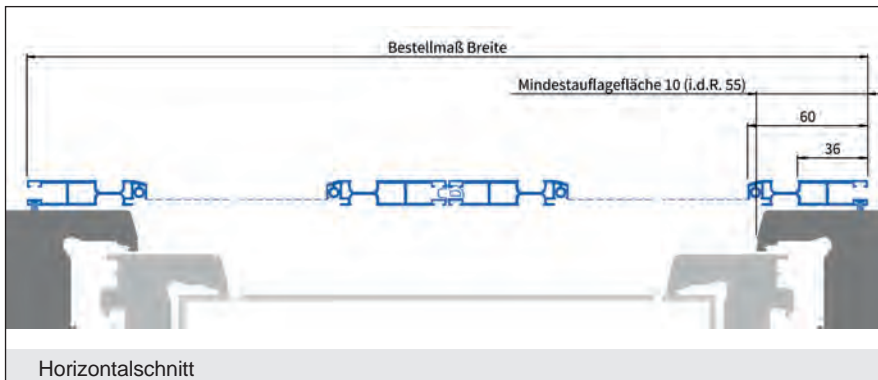

Horizontalschnitt

Verwendete Profile:

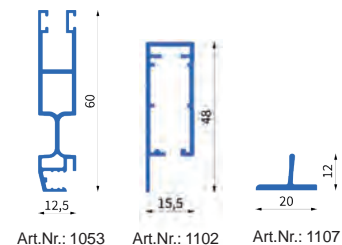

Art.Nr.: 1053

Art.Nr.: 1102

Art.Nr.: 1107

Preisgruppe 1			Aufpreis für Zusatzsprosse - Gewebeteilend 1228 60 €/Stück u. Flügel										
			Aufpreis für Zusatzsprosse - Griffsprosse 1229 69 €/Stück u. Flügel										
Breite	1000	1200	1400	1600	1800	2000	2200	2400	2600	2800	3000	3200	3400
Höhe 600	790	813	837	862	888	915	941	970	997	1.027	1.059	1.089	1.121 €
Höhe 700	805	830	854	876	902	931	958	987	1.014	1.044	1.075	1.104	1.137 €
Höhe 800	821	844	869	893	919	947	972	1.001	1.029	1.060	1.091	1.121	1.152 €
Höhe 900	837	862	886	909	935	962	990	1.019	1.047	1.076	1.108	1.140	1.173 €
Höhe 1000	854	876	900	925	951	978	1.004	1.034	1.063	1.092	1.122	1.154	1.188 €
Höhe 1100	870	895	919	942	970	996	1.024	1.052	1.083	1.114	1.144	1.176	1.207 €
Höhe 1200	889	915	938	962	988	1.017	1.044	1.072	1.102	1.134	1.163	1.196	1.227 €
Höhe 1300	908	932	957	981	1.004	1.034	1.063	1.092	1.122	1.152	1.184	1.216	1.248 €
Höhe 1400	925	949	972	997	1.026	1.055	1.083	1.114	1.144	1.174	1.204	1.237	1.269 €
Höhe 1500	942	968	993	1.019	1.047	1.075	1.102	1.134	1.163	1.193	1.223	1.255	1.288 €
Höhe 1600	962	987	1.013	1.039	1.066	1.095	1.122	1.152	1.184	1.214	1.245	1.276	1.308 €
Höhe 1700	983	1.004	1.033	1.059	1.088	1.115	1.144	1.174	1.204	1.232	1.263	1.295	1.328 €
Höhe 1800	1.001	1.026	1.052	1.079	1.108	1.135	1.163	1.193	1.223	1.253	1.284	1.317	1.350 €
Höhe 1900	1.021	1.047	1.072	1.098	1.127	1.154	1.184	1.214	1.245	1.275	1.304	1.338	1.371 €
Höhe 2000	1.043	1.066	1.092	1.119	1.147	1.176	1.204	1.232	1.263	1.294	1.325	1.357	1.396 €
Höhe 2100	1.063	1.088	1.114	1.140	1.167	1.196	1.223	1.253	1.284	1.317	1.348	1.383	1.419 €
Höhe 2200	1.085	1.111	1.135	1.161	1.190	1.217	1.246	1.276	1.307	1.340	1.373	1.407	1.443 €
Höhe 2300	1.108	1.129	1.157	1.184	1.213	1.240	1.271	1.301	1.331	1.364	1.397	1.433	1.471 €
Höhe 2400	1.128	1.152	1.180	1.206	1.232	1.263	1.294	1.324	1.356	1.389	1.423	1.459	1.498 €
Höhe 2500	1.152	1.177	1.204	1.229	1.258	1.288	1.318	1.350	1.383	1.417	1.451	1.487	1.527 €

Schiebeanlagen für Fenster und Türen

Farben und Mehrpreise

Stand 01.04.2026

Hinweis: Mehrpreise gelten bei gleichzeitiger Bestellung mit Insektenschutz Elementen.
(Bei nachträglicher Bestellung oder Einzelabnahme sind die Preise nicht rabattfähig!)

Sondergewebe (Berechnung pro Feld)									
Größe m ²	bis 1,0 m ²	1,0-1,5 m ²	1,5-2,0 m ²	2,0-2,5 m ²	2,5-3,0 m ²	3,0-3,5 m ²	3,5-4,0 m ²	4,0-4,5 m ²	
proAir, schwarz (perfekte Durchsicht, optimaler Luftdurchlass)	Aufpreis 32 €	42 €	54 €	65 €	78 €	Achtung: Die folgenden Gewebegrößen sind ausschließlich mit Fiberglasgewebe Grau sowie Klarsichtgewebe Schwarz realisierbar. Die maximale Breite beträgt 2400 mm.			
Klarsichtgewebe, schwarz (max. 1520 mm)	im Elementpreis enthalten								
Fiberglasgewebe „Basic“, schwarz oder grau (max. 1520 mm)	im Elementpreis enthalten								
solidClear, schwarz (max. 1500 mm)	Aufpreis 58 €	77 €	99 €	117 €	138 €				
Pet-Screen/Haustiergewebe, schwarz oder grau (max. 1500 mm)	Aufpreis 58 €	77 €	99 €	117 €	138 €				
Feinmaschgewebe, schwarz (max. 1500 mm)	Aufpreis 48 €	64 €	81 €	99 €	113 €				
Klarsichtgewebe, Edelstahl V2A oder schwarz (max. 1520 mm)	Aufpreis 98 €	130 €	166 €	206 €	240 €				
Edelstahlgewebe, silber (max. 1600 mm)	Aufpreis 65 €	90 €	112 €	137 €	159 €				
Aluminiumgewebe, silber oder schwarz (max. 1500 mm)	Aufpreis 47 €	62 €	80 €	98 €	112 €				
Pollenschutz Gewirke, schwarz (max. 1700 mm)	Aufpreis 56 €	76 €	98 €	119 €	129 €				

Die Berechnung erfolgt pro Feld. Bei Zwischenmaßen wird der Preis anhand des nächstgrößeren Maßes berechnet. Alle Preise verstehen sich zzgl. der gesetzlichen MwSt.!

Farben (ohne Aufpreis)		
Standardfarben	Farbton	Pulvernummer
verkehrsweiß glatt matt	RAL 9016	TIGER 29/10395
anthrazitgrau glatt matt	RAL 7016	TIGER 29/73570
eisenglimmer feinstruktur matt	DB 703	TIGER 29/80077
silber (eloxiert)	E6/EV1	
Standardfarben - Hochwetterfest		
Farbton	Pulvernummer	
ockerbraun feinstruktur tiefmatt	RAL 8001	IGP 591TA80010R10
lehmbraun feinstruktur tiefmatt	RAL 8003	IGP 591TA80030R10
sepiabraun feinstruktur tiefmatt	RAL 8014	IGP 591TA80140R10
schwarzbraun feinstruktur tiefmatt	TON 8077	IGP 591TA85560R10

Farben (30 % Aufpreis)		
Trendfarben - Hochwetterfest	Farbton	Pulvernummer
anthrazitgrau feinstruktur tiefmatt	RAL 7016	IGP 591TA70160R10
tiefschwarz feinstruktur tiefmatt	RAL 9005	IGP 591TA90050R10
weißaluminium feinstruktur tiefmatt	RAL 9006	IGP 591TA90065R30
graualuminium feinstruktur tiefmatt	RAL 9007	IGP 591TA90070R30

RAL Sonderfarben für Fertigelemente				
Farbart:	Lagersortiment RAL-Farben		Sonderbeschaffung	
	Matt	Feinstruktur	durch Kunden	durch Lämmermann
Aufpreis in % auf den Listenpreis	30 %	45 %	30 %	30 %
Mindestauftragswert	654 €	789 €	654 €	654 € (zzgl. Beschaffungskosten des Pulvers)
RAL Selbstbeschichtung 150,00 €/Auftrag				

Zusatzoptionen:

Bearbeitung/Verriegelung	
Rollenverschluss für alle Varianten standardmäßig verbaut	inklusive
Fußbedienungsplatte (eingebettet in Sockelblech) und gewebeteilende Sprosse	98,00 €
Optischer Durchlaufschutz - Aufkleber Vogelmotiv (lose beigefügt)	4,00 €
Montagebohrung am Element pro Rahmen	42,00 €
Änderungen von Insektenschutzrahmen (z. B. Profiländerung) pro Rahmen	45,00 €

Aufpreise:

Haustierklappen - siehe Übersicht auf Seite 85!	
Sprossen	
Aufpreis für Zusatzsprosse - Gewebeteilend 1228	60,00 €
Aufpreis für Zusatzsprosse - Griffsprosse 1229	69,00 €
Reparaturen und Gewebetausch (ohne Material) * gilt nur für Lämmermann ISG (Fremdfabrikate müssen vorher geprüft werden)	
Aufpreis für Insektenschutz-Gewebetausch für Klarsichtgewebe ohne Material.*	32,00 € netto
Aufpreis für Insektenschutz-Gewebetausch für alle Gewebe, ausgenommen Klarsicht ohne Material.*	35,00 € netto
Aufpreis bei Bestellungen von einzelnen Insektenschutz - Gewebe, ausgenommen Klarsichtgewebe.	12,50 € netto
Handlingskosten (ohne Material)	
Bei Bestellungen von Insektenschutz Einzelteilen (Kleinteile) berechnen wir zusätzliche Handlingskosten.	7,50 € netto
Aufpreis bei Bestellungen von einzelnen Insektenschutz - Klarsichtgewebe.	7,50 € netto
Bei Bestellungen von zusätzlichen Profilen (Zuschnitt) in Verbindung mit IS-Elementen berechnen wir zusätzliche Handlingskosten.	12,50 € netto
Bei Bestellungen von Profilen (Zuschnitt) in einem separaten Auftrag berechnen wir zusätzliche Handlingskosten.	12,50 € netto
Expresskosten	
Aufpreis Expresslieferung innerhalb von 5 Werktagen, ab Eingang und Klärung aller Details plus Versand KK-Fuhrpark. (ab 600,00 € Auftragswert werden 20 % vom Auftragswert berechnet!)	65,00 € netto

Lieferzeit: 10 - 15 Arbeitstage

Plissee

Variante	Empfehlung	Einbautiefe	Seite
PL22/1	Montage in gerade Mauerlaibung oder in die Laibung der Hebe-Schiebetüre	22 mm	138
PL22/1S	Montage in gerade Mauerlaibung oder in die Laibung der Hebe-Schiebetüre mit schräger Schwelle	22 mm	139
PL22/1R	mit umlaufend Montagerahmen für einfache Montage	22 mm	140
PL22/1RO	mit 3-seitigem Montagerahmen für einfache Montage	22 mm	141
PL22/1ROS	mit 3-seitigem Montagerahmen und schräger Schwelle, einfache Montage	22 mm	142
PL22/2	Montage in gerade Mauerlaibung oder in die Laibung der Hebe-Schiebetüre, zweiflügelig	22 mm	143
PL22/2S	Montage in gerade Mauerlaibung oder in die Laibung der Hebe-Schiebetüre mit schräger Schwelle, zweiflügelig	22 mm	144
PL22/2R	alle Fensterarten, mit 4-seitigem Montagerahmen, zweiflügelig	22 mm	145/146
PL22/2RO	mit 3-seitigem Montagerahmen für alle Fensterarten, zweiflügelig	22 mm	147
PL22/2ROS	mit 3-seitigem Montagerahmen und schräger Schwelle für alle Fensterarten, zweiflügelig	22 mm	148
PL22/3R	Frontalmontage bei PSK-Türen oder jede andere Tür ohne vorstehenden Wetterschenkel, alternativ seitliche Montage in das Mauerwerk	22 mm	149
PL22/3RO	Montage in die Mauerlaibung oder in die Laibung der Hebe-Schiebetüre	22 mm	150
PL22/3ROS	Montage in die Mauerlaibung oder in die Laibung der Hebe-Schiebetüre, bevorzugter Einsatz bei abgeschrägten Schwellenprofilen	22 mm	151
PL22/4R	Frontalmontage bei PSK-Türen oder jede andere Tür ohne vorstehenden Wetterschenkel, alternativ seitliche Montage in das Mauerwerk, zweiflügelig	22 mm	152
PL22/4RO	Montage in die Mauerlaibung oder in die Laibung der Hebe-Schiebetüre, zweiflügelig	22 mm	153
PL22/4ROS	Montage in die Mauerlaibung oder in die Laibung der Hebe-Schiebetüre, bevorzugter Einsatz bei abgeschrägten Schwellenprofilen, zweiflügelig	22 mm	154
PL22/5	Kunststofffenster flächenversetzt	27 mm	155
PLF22/1	alle Fensterarten	22 mm	156
PLF22/3	Kunststofffenster flächenversetzt	27 mm	157
PLF22/4	Dachflächenfenster mit Drehpunkt in der Mitte oder oben, Montage in die Laibung	33 mm	158
PLF22/4-2	Dachflächenfenster mit Drehpunkt in der Mitte oder oben, Montage in die Laibung, zweiflügelig	33 mm	159
PLF22/5	Dachflächenfenster mit Drehpunkt in der Mitte oder oben, Montage frontal ans Mauerwerk	22 mm	160
PLF22/5-2	Dachflächenfenster mit Drehpunkt in der Mitte oder oben, Montage frontal ans Mauerwerk	22 mm	161/162

Hinweis:

Abhängig von der Variante können die Plissee zusätzlich mit einem 3-seitig oder 4-seitig umlaufenden Montagerahmen bestellt werden (siehe Seite 164/165)!



Plissee Montagebohrungen

Anzahl Montagebohrungen (Vertikal/Horizontal) bei Rahmen:

Standardraster	Vertikal:
bis 1200 mm	2
bis 2200 mm	3
ab 2200 mm	4

Hinweis 1:

Ggf. benötigte Montagebohrungen in der Horizontalen sind gesondert anzugeben.

Hinweis 2:

Bei Varianten mit 3-seitigem Einbaurahmen entfallen die Befestigungen an der Unterseite.

Rahmen:

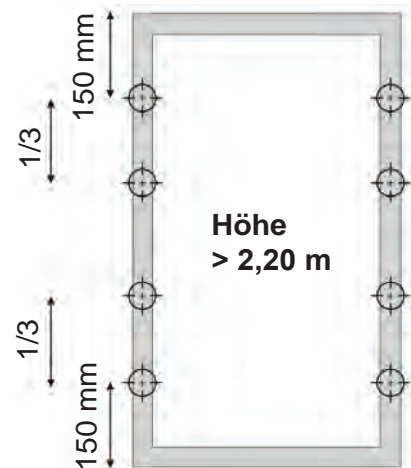
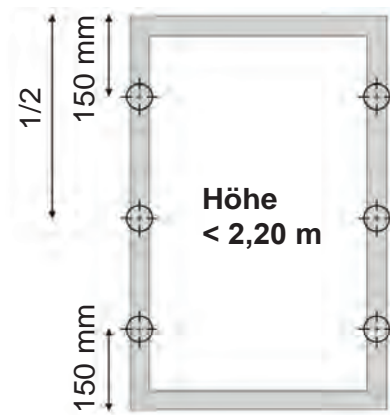

Ausführung:

PL22/1

einflügelig, gerade Bodenführungsschiene, horizontale Bedienung

Einsatzgebiet:

Montage in die Laibung der Hebe-Schiebetüre.

Einbautiefe: 22 mm

Bestellmaße:

- Breite = Lichtes Breitenmaß - 2 mm (max. 3000 mm)
- Höhe = Lichtes Höhenmaß - 2 mm (max. 3400 mm)
- Öffnungsrichtung:



- Bestellbreite max. 3000 mm
- Bestellhöhe max. 3400 mm
- Größere Abmessungen nur nach Rücksprache möglich

Gewebe nur in schwarz erhältlich.

Plisseepaket:

Die Breite des Plisseepekets ist abhängig vom Bestellmaß der Anlage. Eine Übersicht finden Sie auf Seite 163!



lam1.de/PL22-1

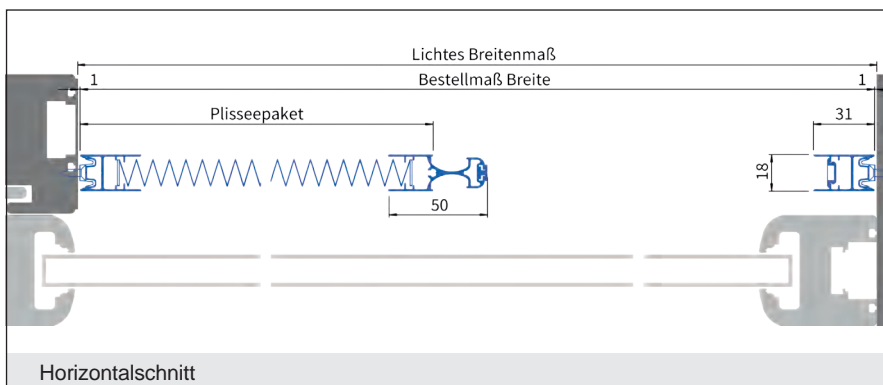
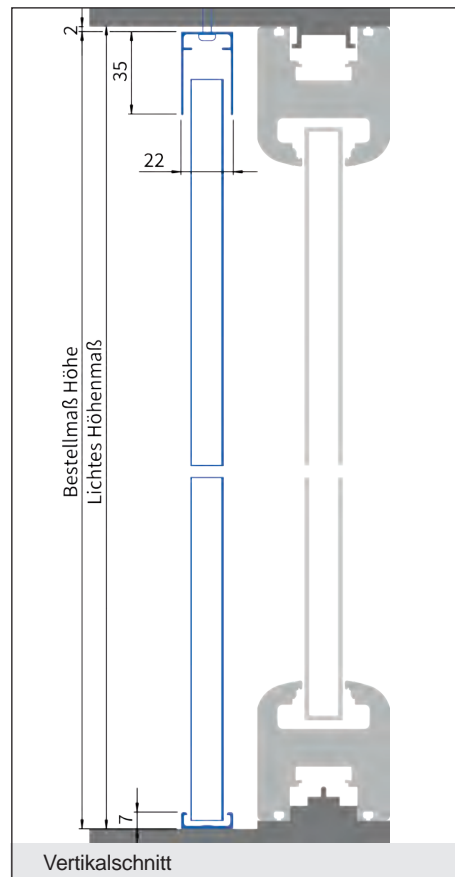
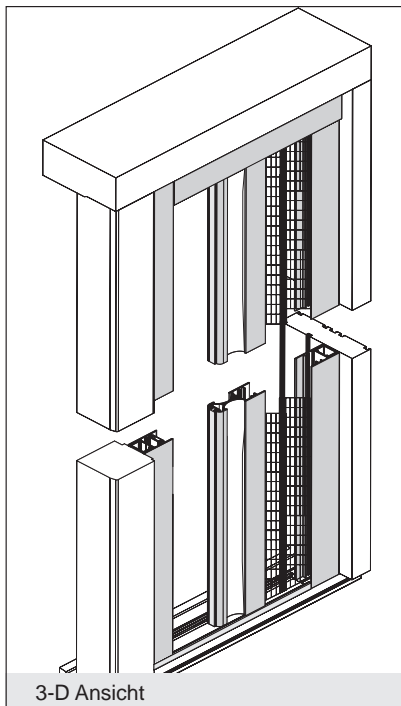

Verwendete Profile:

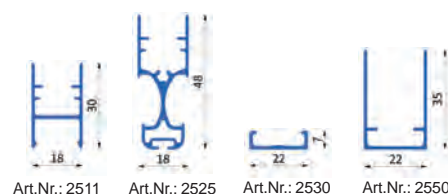

Preisgruppe 1																					
Breite	400-1000	1100	1200	1300	1400	1500	1600	1700	1800	1900	2000	2100	2200	2300	2400	2500	2600	2700	2800	2900	3000
700-1800	593	634	674	713	751	789	827	867	905	943	982	1.020	1.055	1.091	1.129	1.165	1.203	1.230	1.256	1.283	1.307 €
1900	619	660	700	740	778	816	854	893	931	969	1.009	1.047	1.081	1.118	1.155	1.192	1.230	1.256	1.283	1.309	1.334 €
2000	646	687	726	766	804	842	880	920	957	995	1.033	1.073	1.108	1.144	1.182	1.218	1.256	1.283	1.309	1.335	1.360 €
2100	679	720	759	799	837	875	913	953	990	1.028	1.066	1.106	1.141	1.177	1.215	1.251	1.289	1.316	1.342	1.368	1.393 €
2200	712	753	792	832	870	908	946	986	1.023	1.061	1.099	1.139	1.174	1.210	1.248	1.284	1.322	1.349	1.375	1.401	1.426 €
2300	745	786	825	865	903	941	979	1.019	1.056	1.094	1.132	1.172	1.207	1.243	1.281	1.317	1.355	1.382	1.408	1.434	1.459 €
2400	771	811	849	887	928	966	1.004	1.043	1.081	1.119	1.159	1.197	1.231	1.269	1.306	1.342	1.378	1.403	1.428	1.452	1.477 €
Höhe 2500	796	835	873	911	953	990	1.028	1.068	1.106	1.144	1.184	1.221	1.256	1.292	1.330	1.367	1.401	1.426	1.451	1.476	1.499 €
2600	821	858	898	936	976	1.015	1.053	1.091	1.131	1.169	1.207	1.246	1.281	1.317	1.353	1.391	1.424	1.449	1.474	1.497	1.522 €
2700	845	883	923	961	1.000	1.040	1.078	1.116	1.155	1.193	1.231	1.271	1.306	1.340	1.375	1.410	1.448	1.471	1.495	1.520	1.545 €
2800	870	908	946	986	1.025	1.063	1.103	1.141	1.177	1.215	1.251	1.287	1.325	1.363	1.400	1.436	1.471	1.495	1.520	1.545	1.566 €
2900	885	924	962	1.000	1.042	1.080	1.118	1.157	1.193	1.230	1.266	1.304	1.342	1.378	1.416	1.452	1.487	1.510	1.533	1.555	1.580 €
3000	901	939	979	1.017	1.056	1.096	1.134	1.172	1.208	1.246	1.283	1.319	1.358	1.395	1.431	1.467	1.504	1.525	1.548	1.571	1.594 €
3100	916	956	994	1.032	1.073	1.111	1.149	1.188	1.225	1.261	1.299	1.335	1.373	1.410	1.448	1.484	1.518	1.542	1.565	1.586	1.608 €
3200	933	971	1.010	1.048	1.088	1.127	1.165	1.203	1.241	1.278	1.314	1.350	1.390	1.426	1.462	1.499	1.535	1.556	1.580	1.603	1.622 €
3300	949	987	1.025	1.063	1.104	1.142	1.182	1.220	1.256	1.292	1.330	1.367	1.405	1.441	1.479	1.515	1.550	1.571	1.593	1.613	1.636 €
3400	961	999	1.038	1.076	1.116	1.155	1.193	1.231	1.266	1.304	1.340	1.377	1.416	1.452	1.489	1.525	1.561	1.583	1.606	1.629	1.652 €

Ausführung:

PL22/1S

einflügelig, schräge Bodenführungsschiene, horizontale Bedienung

Einsatzgebiet:

Montage in die Laibung der Hebe-Schiebetüre. Mit schräger Schwelle.

Einbautiefe: 22 mm

Bestellmaße:

- Breite = Lichtes Breitenmaß - 2 mm (max. 3000 mm)
- Höhe = Lichtes Höhenmaß - 2 mm (max. 3400 mm)
- Öffnungsrichtung:

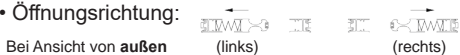

- Bestellbreite max. 3000 mm
- Bestellhöhe max. 3400 mm
- Größere Abmessungen nur nach Rücksprache möglich

Gewebe nur in schwarz erhältlich.

Plisseepaket:

Die Breite des Plisseepekets ist abhängig vom Bestellmaß der Anlage. Eine Übersicht finden Sie auf Seite 163!



lam1.de/PL22-1S

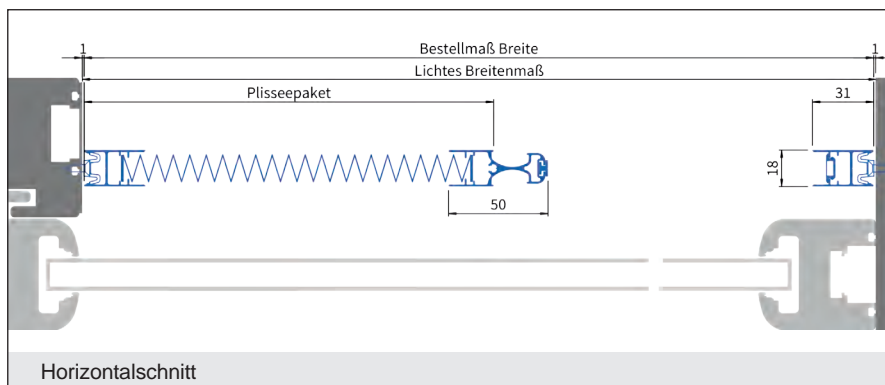
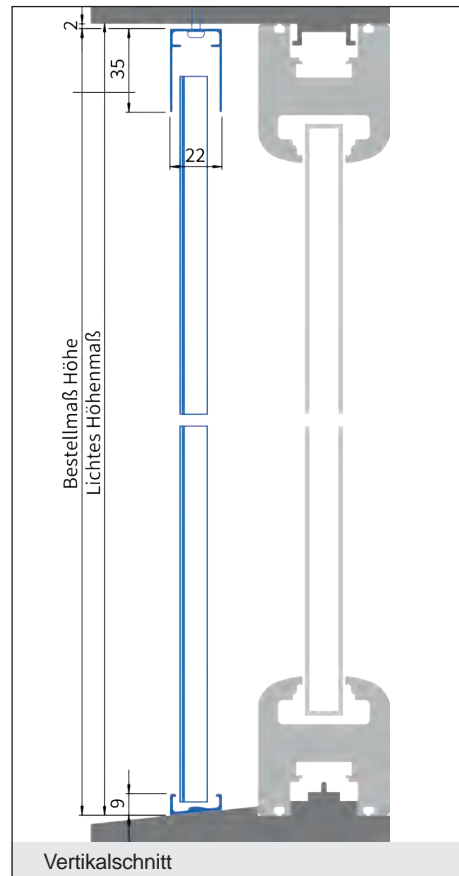
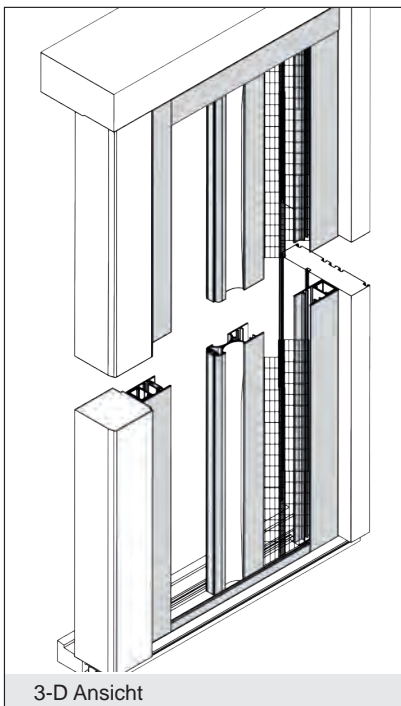

Verwendete Profile:

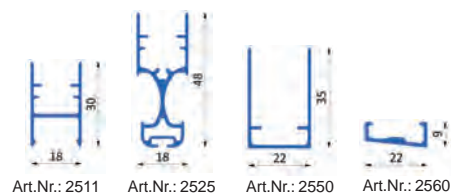

Preisgruppe 1																					
Breite	400-1000	1100	1200	1300	1400	1500	1600	1700	1800	1900	2000	2100	2200	2300	2400	2500	2600	2700	2800	2900	3000
700-1800	593	634	674	713	751	789	827	867	905	943	982	1.020	1.055	1.091	1.129	1.165	1.203	1.230	1.256	1.283	1.307 €
1900	619	660	700	740	778	816	854	893	931	969	1.009	1.047	1.081	1.118	1.155	1.192	1.230	1.256	1.283	1.309	1.334 €
2000	646	687	726	766	804	842	880	920	957	995	1.033	1.073	1.108	1.144	1.182	1.218	1.256	1.283	1.309	1.335	1.360 €
2100	679	720	759	799	837	875	913	953	990	1.028	1.066	1.106	1.141	1.177	1.215	1.251	1.289	1.316	1.342	1.368	1.393 €
2200	712	753	792	832	870	908	946	986	1.023	1.061	1.099	1.139	1.174	1.210	1.248	1.284	1.322	1.349	1.375	1.401	1.426 €
2300	745	786	825	865	903	941	979	1.019	1.056	1.094	1.132	1.172	1.207	1.243	1.281	1.317	1.355	1.382	1.408	1.434	1.459 €
2400	771	811	849	887	928	966	1.004	1.043	1.081	1.119	1.159	1.197	1.231	1.269	1.306	1.342	1.378	1.403	1.428	1.452	1.477 €
Höhe 2500	796	835	873	911	953	990	1.028	1.068	1.106	1.144	1.184	1.221	1.256	1.292	1.330	1.367	1.401	1.426	1.451	1.476	1.499 €
2600	821	858	898	936	976	1.015	1.053	1.091	1.131	1.169	1.207	1.246	1.281	1.317	1.353	1.391	1.424	1.449	1.474	1.497	1.522 €
2700	845	883	923	961	1.000	1.040	1.078	1.116	1.155	1.193	1.231	1.271	1.306	1.340	1.375	1.410	1.448	1.471	1.495	1.520	1.545 €
2800	870	908	946	986	1.025	1.063	1.103	1.141	1.177	1.215	1.251	1.287	1.325	1.363	1.400	1.436	1.471	1.495	1.520	1.545	1.566 €
2900	885	924	962	1.000	1.042	1.080	1.118	1.157	1.193	1.230	1.266	1.304	1.342	1.378	1.416	1.452	1.487	1.510	1.533	1.555	1.580 €
3000	901	939	979	1.017	1.056	1.096	1.134	1.172	1.208	1.246	1.283	1.319	1.358	1.395	1.431	1.467	1.504	1.525	1.548	1.571	1.594 €
3100	916	956	994	1.032	1.073	1.111	1.149	1.188	1.225	1.261	1.299	1.335	1.373	1.410	1.448	1.484	1.518	1.542	1.565	1.586	1.608 €
3200	933	971	1.010	1.048	1.088	1.127	1.165	1.203	1.241	1.278	1.314	1.350	1.390	1.426	1.462	1.499	1.535	1.556	1.580	1.603	1.622 €
3300	949	987	1.025	1.063	1.104	1.142	1.182	1.220	1.256	1.292	1.330	1.367	1.405	1.441	1.479	1.515	1.550	1.571	1.593	1.613	1.636 €
3400	961	999	1.038	1.076	1.116	1.155	1.193	1.231	1.266	1.304	1.340	1.377	1.416	1.452	1.489	1.525	1.561	1.583	1.606	1.629	1.652 €

Ausführung:

PL22/1R

einflügelig, mit umlaufendem Montagerahmen, horizontale Bedienung

Einsatzgebiet:

Montage auf dem Blendrahmen, auf der Rolloschiene oder im Mauerwerk.

Einbautiefe: 22 mm

Bestellmaße:

- Breite = Lichtes Breitenmaß - 2 mm (max. 3000 mm)
- Höhe = Lichtes Höhenmaß - 2mm (max. 3400 mm)
- Öffnungsrichtung:



- Bestellbreite max. 3000 mm
- Bestellhöhe max. 3400 mm
- Größere Abmessungen nur nach Rücksprache möglich

Gewebe nur in schwarz erhältlich.

Plisseepakset:

Die Breite des Plisseepaksets ist abhängig vom Bestellmaß der Anlage. Eine Übersicht finden Sie auf Seite 163!



lam1.de/PL22-1R

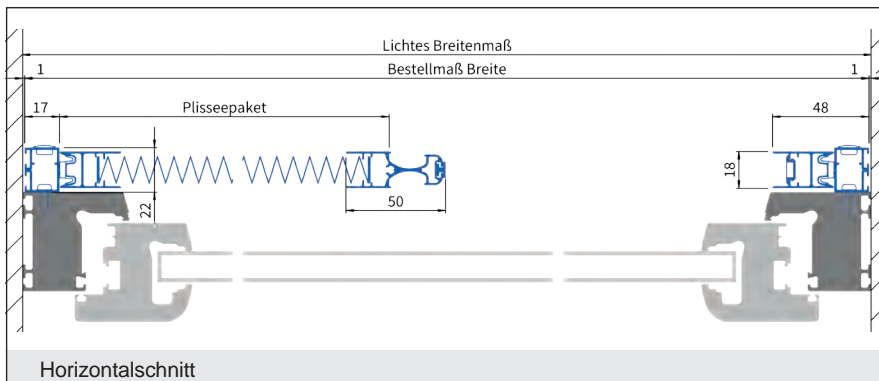
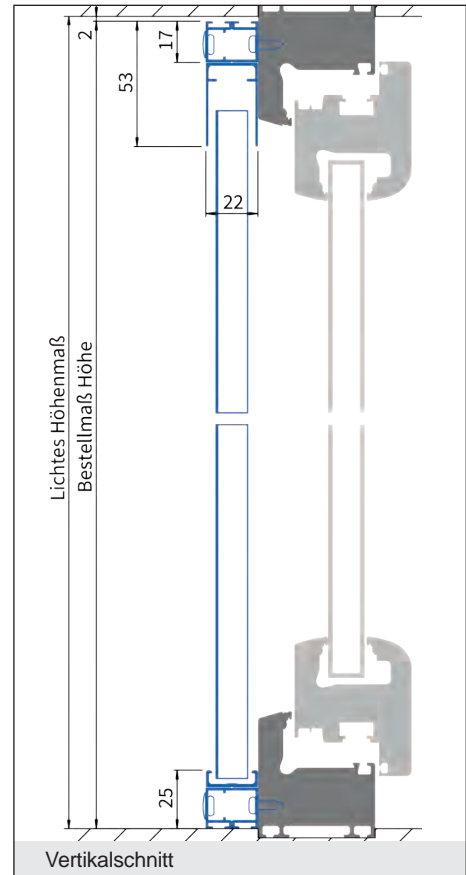
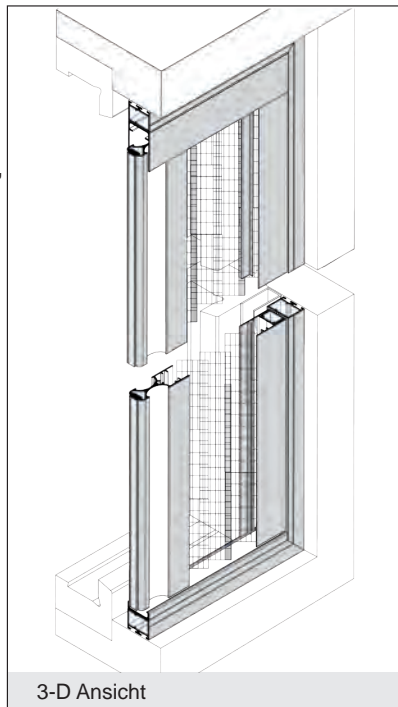

Verwendete Profile:

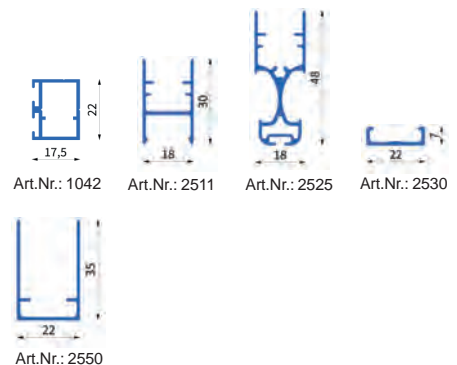

Achtung: Berechnung Element lt. Preisliste plus Aufpreis Montagerahmen 4-seitig, siehe Seite 164/165!

Preisgruppe 1																					
Breite	400-1000	1100	1200	1300	1400	1500	1600	1700	1800	1900	2000	2100	2200	2300	2400	2500	2600	2700	2800	2900	3000
700-1800	771	824	876	927	976	1.026	1.075	1.127	1.176	1.225	1.277	1.326	1.371	1.418	1.468	1.515	1.564	1.599	1.633	1.667	1.699 €
1900	805	858	910	961	1.011	1.060	1.109	1.161	1.210	1.260	1.311	1.360	1.405	1.453	1.502	1.549	1.599	1.633	1.667	1.701	1.734 €
2000	839	893	944	996	1.045	1.094	1.144	1.195	1.245	1.294	1.343	1.395	1.440	1.487	1.536	1.584	1.633	1.667	1.701	1.736	1.768 €
2100	882	936	987	1.039	1.088	1.137	1.187	1.238	1.287	1.337	1.386	1.438	1.483	1.530	1.579	1.626	1.676	1.710	1.744	1.779	1.811 €
2200	925	979	1.030	1.082	1.131	1.180	1.230	1.281	1.330	1.380	1.429	1.481	1.526	1.573	1.622	1.669	1.719	1.753	1.787	1.822	1.854 €
2300	968	1.022	1.073	1.124	1.174	1.223	1.272	1.324	1.373	1.423	1.472	1.523	1.568	1.616	1.665	1.712	1.762	1.796	1.830	1.865	1.897 €
2400	1.002	1.054	1.103	1.152	1.206	1.255	1.305	1.356	1.405	1.455	1.506	1.556	1.601	1.650	1.697	1.744	1.792	1.824	1.856	1.888	1.920 €
Höhe 2500	1.034	1.086	1.135	1.185	1.238	1.287	1.337	1.388	1.438	1.487	1.538	1.588	1.633	1.680	1.729	1.777	1.822	1.854	1.886	1.918	1.948 €
2600	1.067	1.116	1.167	1.217	1.268	1.320	1.369	1.418	1.470	1.519	1.568	1.620	1.665	1.712	1.759	1.809	1.852	1.884	1.916	1.946	1.978 €
2700	1.099	1.148	1.200	1.249	1.300	1.352	1.401	1.451	1.502	1.551	1.601	1.652	1.697	1.742	1.787	1.832	1.882	1.912	1.944	1.976	2.008 €
2800	1.131	1.180	1.230	1.281	1.333	1.382	1.433	1.483	1.530	1.579	1.626	1.674	1.723	1.772	1.819	1.867	1.912	1.944	1.976	2.008	2.036 €
2900	1.150	1.202	1.251	1.300	1.354	1.403	1.453	1.504	1.551	1.599	1.646	1.695	1.744	1.792	1.841	1.888	1.933	1.963	1.993	2.021	2.053 €
3000	1.172	1.221	1.272	1.322	1.373	1.425	1.474	1.523	1.571	1.620	1.667	1.714	1.766	1.813	1.860	1.907	1.955	1.982	2.013	2.043	2.073 €
3100	1.191	1.242	1.292	1.341	1.395	1.444	1.493	1.545	1.592	1.639	1.689	1.736	1.785	1.832	1.882	1.929	1.974	2.004	2.034	2.062	2.090 €
3200	1.212	1.262	1.313	1.363	1.414	1.466	1.515	1.564	1.614	1.661	1.708	1.755	1.807	1.854	1.901	1.948	1.995	2.023	2.053	2.083	2.109 €
3300	1.234	1.283	1.333	1.382	1.436	1.485	1.536	1.586	1.633	1.680	1.729	1.777	1.826	1.873	1.922	1.970	2.015	2.043	2.070	2.096	2.126 €
3400	1.249	1.298	1.350	1.399	1.451	1.502	1.551	1.601	1.646	1.695	1.742	1.789	1.841	1.888	1.935	1.982	2.030	2.058	2.088	2.118	2.148 €

Ausführung:

PL22/1RO

einflügelig, mit 3-seitigem Montagerahmen,
gerade Bodenführungsschiene,
horizontale Bedienung

Einsatzgebiet:

Montage auf dem Blendrahmen, auf der Rolloschiene oder im Mauerwerk.

Einbautiefe: 22 mm

Bestellmaße:

- Breite = Lichtes Breitenmaß - 2 mm (max. 3000 mm)
- Höhe = Lichtes Höhenmaß - 2 mm (max. 3400 mm)
- Öffnungsrichtung:



- Bestellbreite max. 3000 mm
- Bestellhöhe max. 3400 mm
- Größere Abmessungen nur nach Rücksprache möglich

Gewebe nur in schwarz erhältlich.

Plisseepaket:

Die Breite des Plisseepakets ist abhängig vom Bestellmaß der Anlage. Eine Übersicht finden Sie auf Seite 163!



lam1.de/PL22-1RO

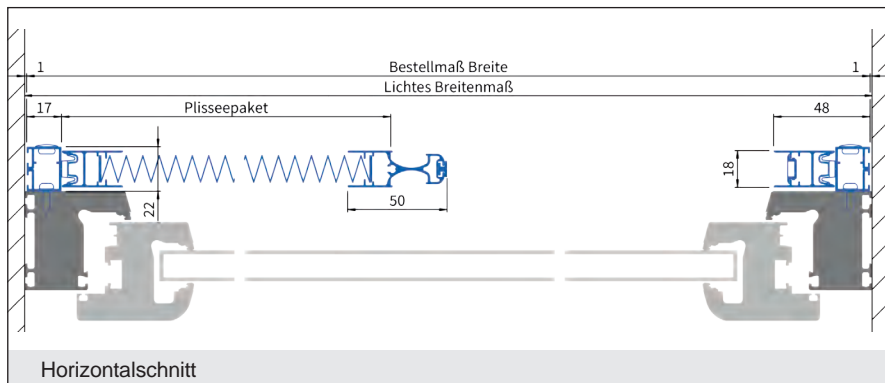
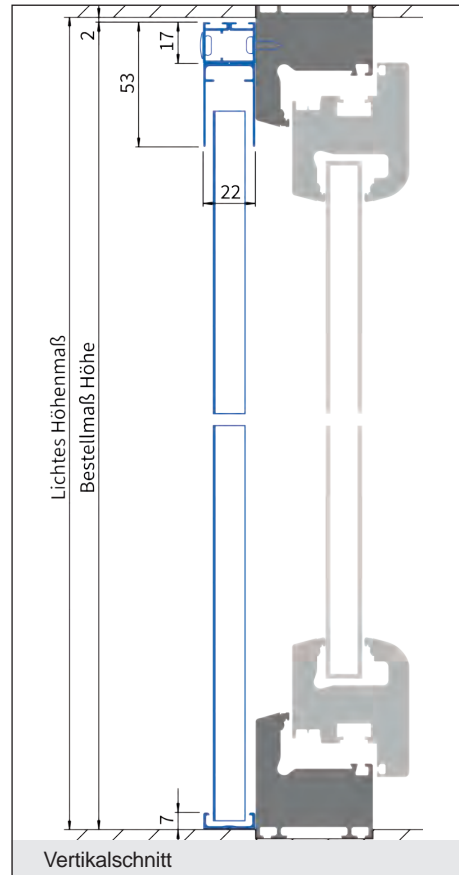
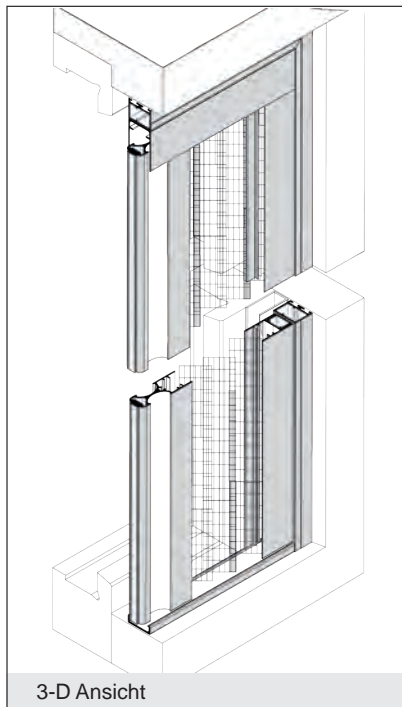

Verwendete Profile:

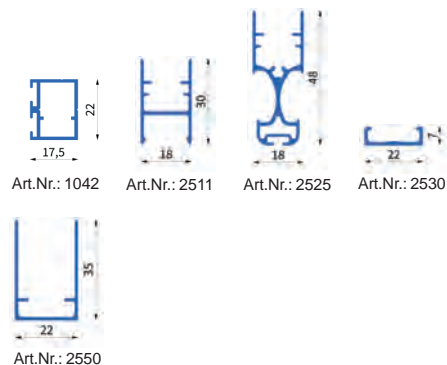

Achtung: Berechnung Element lt. Preisliste plus Aufpreis Montagerahmen 3-seitig, siehe Seite 164/165!

Preisgruppe 1																					
Breite	400-1000	1100	1200	1300	1400	1500	1600	1700	1800	1900	2000	2100	2200	2300	2400	2500	2600	2700	2800	2900	3000
700-1800	593	634	674	713	751	789	827	867	905	943	982	1.020	1.055	1.091	1.129	1.165	1.203	1.230	1.256	1.283	1.307 €
1900	619	660	700	740	778	816	854	893	931	969	1.009	1.047	1.081	1.118	1.155	1.192	1.230	1.256	1.283	1.309	1.334 €
2000	646	687	726	766	804	842	880	920	957	995	1.033	1.073	1.108	1.144	1.182	1.218	1.256	1.283	1.309	1.335	1.360 €
2100	679	720	759	799	837	875	913	953	990	1.028	1.066	1.106	1.141	1.177	1.215	1.251	1.289	1.316	1.342	1.368	1.393 €
2200	712	753	792	832	870	908	946	986	1.023	1.061	1.099	1.139	1.174	1.210	1.248	1.284	1.322	1.349	1.375	1.401	1.426 €
2300	745	786	825	865	903	941	979	1.019	1.056	1.094	1.132	1.172	1.207	1.243	1.281	1.317	1.355	1.382	1.408	1.434	1.459 €
2400	771	811	849	887	928	966	1.004	1.043	1.081	1.119	1.159	1.197	1.231	1.269	1.306	1.342	1.378	1.403	1.428	1.452	1.477 €
Höhe 2500	796	835	873	911	953	990	1.028	1.068	1.106	1.144	1.184	1.221	1.256	1.292	1.330	1.367	1.401	1.426	1.451	1.476	1.499 €
2600	821	858	898	936	976	1.015	1.053	1.091	1.131	1.169	1.207	1.246	1.281	1.317	1.353	1.391	1.424	1.449	1.474	1.497	1.522 €
2700	845	883	923	961	1.000	1.040	1.078	1.116	1.155	1.193	1.231	1.271	1.306	1.340	1.375	1.410	1.448	1.471	1.495	1.520	1.545 €
2800	870	908	946	986	1.025	1.063	1.103	1.141	1.177	1.215	1.251	1.287	1.325	1.363	1.400	1.436	1.471	1.495	1.520	1.545	1.566 €
2900	885	924	962	1.000	1.042	1.080	1.118	1.157	1.193	1.230	1.266	1.304	1.342	1.378	1.416	1.452	1.487	1.510	1.533	1.555	1.580 €
3000	901	939	979	1.017	1.056	1.096	1.134	1.172	1.208	1.246	1.283	1.319	1.358	1.395	1.431	1.467	1.504	1.525	1.548	1.571	1.594 €
3100	916	956	994	1.032	1.073	1.111	1.149	1.188	1.225	1.261	1.299	1.335	1.373	1.410	1.448	1.484	1.518	1.542	1.565	1.586	1.608 €
3200	933	971	1.010	1.048	1.088	1.127	1.165	1.203	1.241	1.278	1.314	1.350	1.390	1.426	1.462	1.499	1.535	1.556	1.580	1.603	1.622 €
3300	949	987	1.025	1.063	1.104	1.142	1.182	1.220	1.256	1.292	1.330	1.367	1.405	1.441	1.479	1.515	1.550	1.571	1.593	1.613	1.636 €
3400	961	999	1.038	1.076	1.116	1.155	1.193	1.231	1.266	1.304	1.340	1.377	1.416	1.452	1.489	1.525	1.561	1.583	1.606	1.629	1.652 €

Ausführung:

PL22/1ROS

einflügelig, mit 3-seitigem Montagerahmen,
schräge Bodenführungsschiene,
horizontale Bedienung

Einsatzgebiet:

Montage auf dem Blendrahmen, auf der Rolloschiene oder im Mauerwerk, bei Türen mit schräger Schwelle.

Einbautiefe: 22 mm

Bestellmaße:

- Breite = Lichtes Breitenmaß - 2 mm (max. 3000 mm)

- Höhe = Lichtes Höhenmaß - 2mm (max. 3400 mm)

- Öffnungsrichtung: Bei Ansicht von außen (links) (rechts)

- Bestellbreite max. 3000 mm
- Bestellhöhe max. 3400 mm
- Größere Abmessungen nur nach Rücksprache möglich

Gewebe nur in schwarz erhältlich.

Plisseepaket:

Die Breite des Plisseepekets ist abhängig vom Bestellmaß der Anlage. Eine Übersicht finden Sie auf Seite 163!

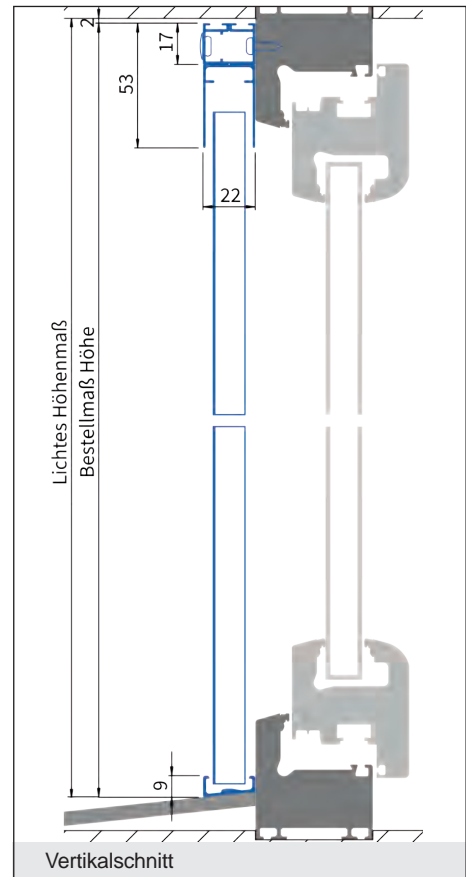
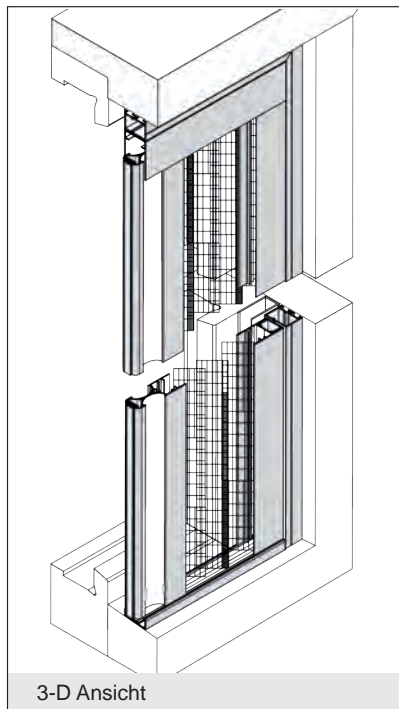

lam1.de/PL22-1ROS

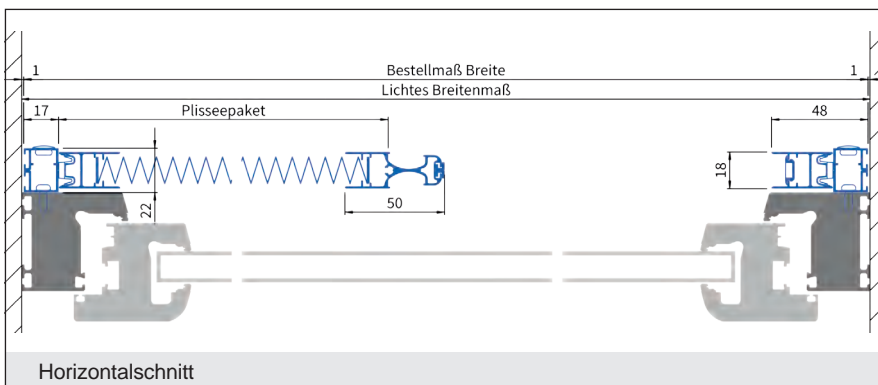

Verwendete Profile:

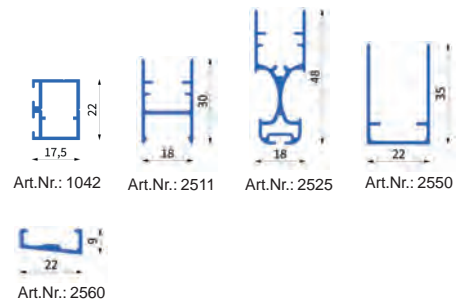

Achtung: Berechnung Element lt. Preisliste plus Aufpreis Montagerahmen 3-seitig, siehe Seite 164/165!

Preisgruppe 1																					
Breite	400-1000	1100	1200	1300	1400	1500	1600	1700	1800	1900	2000	2100	2200	2300	2400	2500	2600	2700	2800	2900	3000
700-1800	593	634	674	713	751	789	827	867	905	943	982	1.020	1.055	1.091	1.129	1.165	1.203	1.230	1.256	1.283	1.307 €
1900	619	660	700	740	778	816	854	893	931	969	1.009	1.047	1.081	1.118	1.155	1.192	1.230	1.256	1.283	1.309	1.334 €
2000	646	687	726	766	804	842	880	920	957	995	1.033	1.073	1.108	1.144	1.182	1.218	1.256	1.283	1.309	1.335	1.360 €
2100	679	720	759	799	837	875	913	953	990	1.028	1.066	1.106	1.141	1.177	1.215	1.251	1.289	1.316	1.342	1.368	1.393 €
2200	712	753	792	832	870	908	946	986	1.023	1.061	1.099	1.139	1.174	1.210	1.248	1.284	1.322	1.349	1.375	1.401	1.426 €
2300	745	786	825	865	903	941	979	1.019	1.056	1.094	1.132	1.172	1.207	1.243	1.281	1.317	1.355	1.382	1.408	1.434	1.459 €
2400	771	811	849	887	928	966	1.004	1.043	1.081	1.119	1.159	1.197	1.231	1.269	1.306	1.342	1.378	1.403	1.428	1.452	1.477 €
Höhe 2500	796	835	873	911	953	990	1.028	1.068	1.106	1.144	1.184	1.221	1.256	1.292	1.330	1.367	1.401	1.426	1.451	1.476	1.499 €
2600	821	858	898	936	976	1.015	1.053	1.091	1.131	1.169	1.207	1.246	1.281	1.317	1.353	1.391	1.424	1.449	1.474	1.497	1.522 €
2700	845	883	923	961	1.000	1.040	1.078	1.116	1.155	1.193	1.231	1.271	1.306	1.340	1.375	1.410	1.448	1.471	1.495	1.520	1.545 €
2800	870	908	946	986	1.025	1.063	1.103	1.141	1.177	1.215	1.251	1.287	1.325	1.363	1.400	1.436	1.471	1.495	1.520	1.545	1.566 €
2900	885	924	962	1.000	1.042	1.080	1.118	1.157	1.193	1.230	1.266	1.304	1.342	1.378	1.416	1.452	1.487	1.510	1.533	1.555	1.580 €
3000	901	939	979	1.017	1.056	1.096	1.134	1.172	1.208	1.246	1.283	1.319	1.358	1.395	1.431	1.467	1.504	1.525	1.548	1.571	1.594 €
3100	916	956	994	1.032	1.073	1.111	1.149	1.188	1.225	1.261	1.299	1.335	1.373	1.410	1.448	1.484	1.518	1.542	1.565	1.586	1.608 €
3200	933	971	1.010	1.048	1.088	1.127	1.165	1.203	1.241	1.278	1.314	1.350	1.390	1.426	1.462	1.499	1.535	1.556	1.580	1.603	1.622 €
3300	949	987	1.025	1.063	1.104	1.142	1.182	1.220	1.256	1.292	1.330	1.367	1.405	1.441	1.479	1.515	1.550	1.571	1.593	1.613	1.636 €
3400	961	999	1.038	1.076	1.116	1.155	1.193	1.231	1.266	1.304	1.340	1.377	1.416	1.452	1.489	1.525	1.561	1.583	1.606	1.629	1.652 €

Ausführung:

PL22/2

zweiflügelig, gerade Bodenführungsschiene, horizontale Bedienung

Einsatzgebiet:

Montage in die Laibung der Hebe-Schiebetüre.

Einbautiefe: 22 mm

Bestellmaße:

- Breite = Lichtes Breitenmaß - 2 mm (max. 5800 mm)
- Höhe = Lichtes Höhenmaß - 2 mm (max. 3400 mm)

- Bestellbreite max. 5800 mm
- Bestellhöhe max. 3400 mm
- Größere Abmessungen nur nach Rücksprache möglich

Gewebe nur in schwarz erhältlich.

Plisseepakete:

Die Breite des Plisseepakets ist abhängig vom Bestellmaß der Anlage. Eine Übersicht finden Sie auf Seite 163!



lam1.de/PL22-2

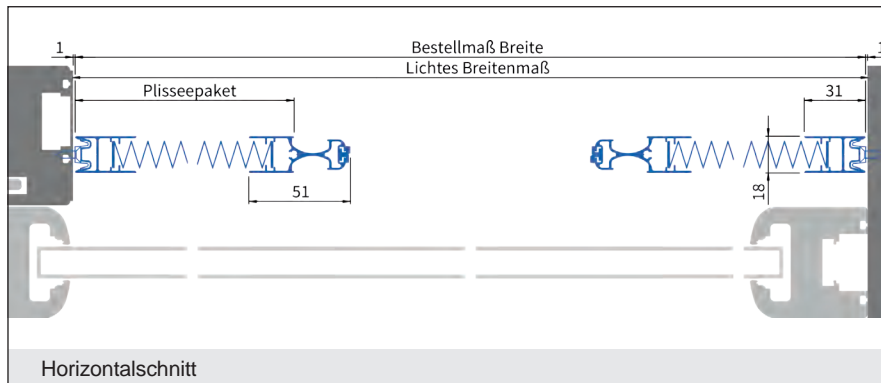
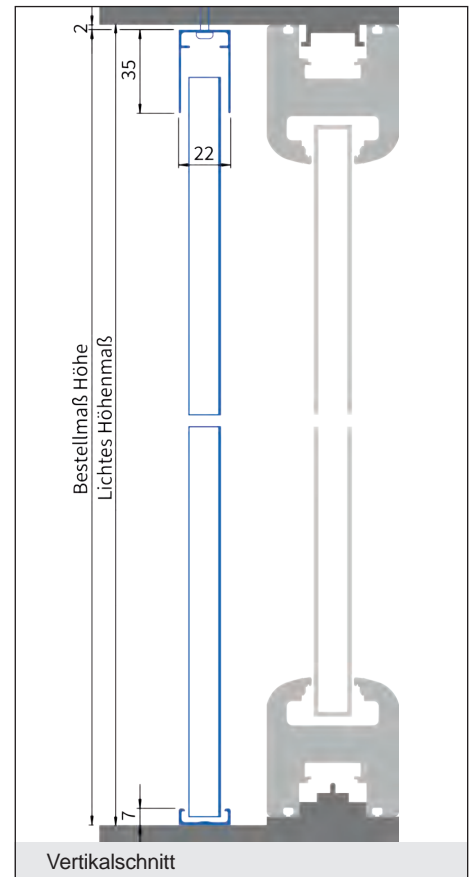
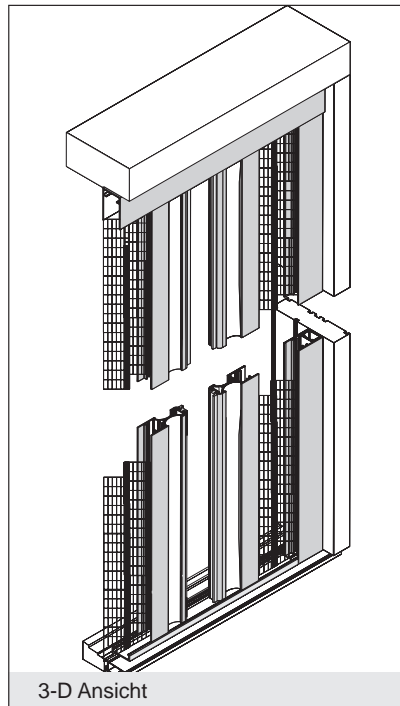

Verwendete Profile:

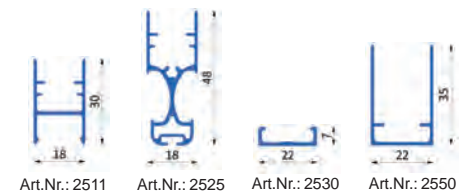

Preisgruppe 2		PL22/2 & PL22/2S																			
Breite	800-2000	2100	2200	2300	2400	2500	2600	2700	2800	2900	3000	3100	3200	3300	3400	3500	3600	3700	3800	3900	4000
700-1800	1.213	1.253	1.292	1.334	1.373	1.413	1.454	1.494	1.533	1.573	1.613	1.654	1.693	1.733	1.774	1.814	1.847	1.886	1.924	1.962	2.002
1900	1.264	1.306	1.345	1.386	1.426	1.466	1.507	1.547	1.584	1.626	1.665	1.707	1.746	1.786	1.827	1.867	1.900	1.938	1.977	2.015	2.053
2000	1.317	1.358	1.398	1.438	1.479	1.518	1.558	1.599	1.637	1.679	1.718	1.758	1.799	1.839	1.878	1.919	1.952	1.990	2.030	2.068	2.106
2100	1.403	1.444	1.484	1.523	1.565	1.604	1.644	1.685	1.721	1.761	1.802	1.842	1.883	1.923	1.962	2.004	2.037	2.075	2.112	2.152	2.190
2200	1.472	1.512	1.553	1.593	1.634	1.674	1.713	1.754	1.789	1.829	1.870	1.910	1.949	1.990	2.030	2.071	2.104	2.142	2.180	2.220	2.256
2300	1.523	1.563	1.603	1.644	1.685	1.726	1.768	1.807	1.844	1.885	1.926	1.966	2.005	2.046	2.086	2.127	2.160	2.195	2.233	2.273	2.307
2400	1.575	1.614	1.655	1.695	1.736	1.776	1.815	1.857	1.891	1.931	1.972	2.012	2.051	2.093	2.132	2.174	2.207	2.244	2.282	2.322	2.360
Höhe 2500	1.626	1.665	1.707	1.746	1.786	1.827	1.867	1.906	1.943	1.980	2.018	2.058	2.096	2.134	2.174	2.211	2.254	2.294	2.332	2.370	2.409
2600	1.675	1.716	1.756	1.797	1.837	1.877	1.918	1.957	1.992	2.032	2.070	2.108	2.147	2.185	2.223	2.263	2.304	2.342	2.381	2.419	2.457
2700	1.726	1.768	1.807	1.847	1.888	1.928	1.969	2.009	2.043	2.081	2.121	2.159	2.197	2.236	2.274	2.312	2.353	2.391	2.429	2.469	2.507
2800	1.774	1.814	1.855	1.895	1.934	1.976	2.015	2.056	2.091	2.129	2.167	2.207	2.244	2.282	2.322	2.360	2.401	2.441	2.479	2.517	2.556
2900	1.806	1.845	1.886	1.926	1.966	2.007	2.046	2.088	2.122	2.160	2.198	2.238	2.276	2.314	2.353	2.391	2.431	2.471	2.508	2.546	2.586
3000	1.837	1.877	1.918	1.957	1.999	2.038	2.078	2.119	2.154	2.192	2.231	2.269	2.307	2.345	2.385	2.423	2.461	2.500	2.538	2.576	2.616
3100	1.868	1.908	1.949	1.989	2.030	2.070	2.109	2.150	2.185	2.223	2.263	2.301	2.339	2.378	2.416	2.454	2.490	2.530	2.568	2.606	2.645
3200	1.900	1.941	1.980	2.020	2.061	2.101	2.141	2.182	2.216	2.254	2.294	2.332	2.370	2.409	2.447	2.485	2.520	2.560	2.598	2.636	2.675
3300	1.931	1.972	2.012	2.051	2.093	2.132	2.174	2.213	2.248	2.286	2.325	2.363	2.401	2.441	2.479	2.517	2.550	2.589	2.627	2.665	2.705
3400	1.959	2.000	2.040	2.079	2.121	2.160	2.200	2.241	2.277	2.315	2.355	2.393	2.431	2.471	2.508	2.546	2.584	2.622	2.660	2.700	2.738

Ausführung:

PL22/2S

zweiflügelig, schräge Bodenführungsschiene, horizontale Bedienung

Einsatzgebiet:

Montage in die Laibung der Hebe-Schiebetüre mit schräger Schwelle.

Einbautiefe: 22 mm

Bestellmaße:

- Breite = Lichtes Breitenmaß - 2 mm (max. 5800 mm)
- Höhe = Lichtes Höhenmaß - 2 mm (max. 3400 mm)

- Bestellbreite max. 5800 mm
- Bestellhöhe max. 3400 mm
- Größere Abmessungen nur nach Rücksprache möglich

Gewebe nur in schwarz erhältlich.

Plisseepakset:

Die Breite des Plisseepaksets ist abhängig vom Bestellmaß der Anlage. Eine Übersicht finden Sie auf Seite 163!

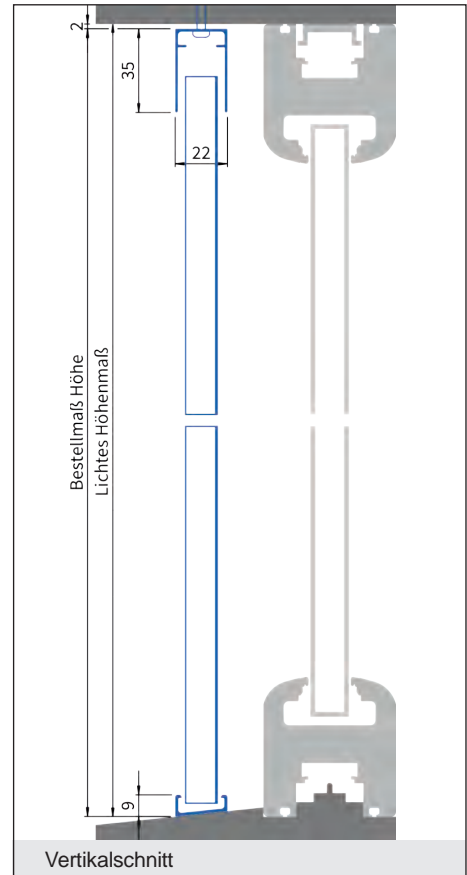
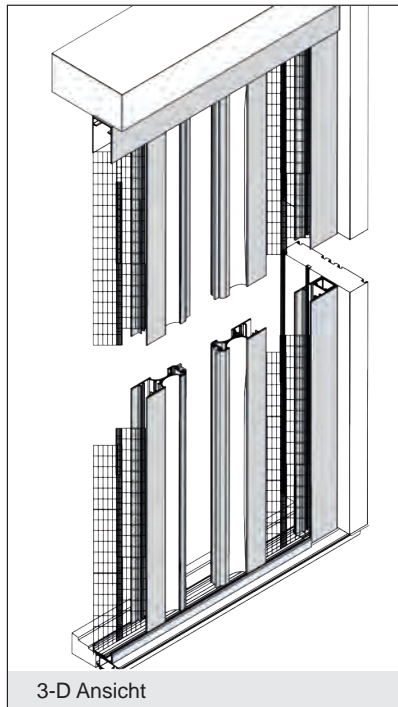

lam1.de/PL22-2S

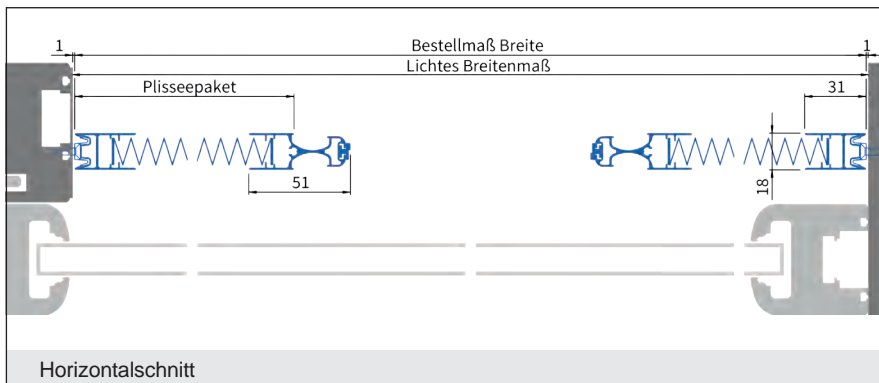

Verwendete Profile:



← Preisgruppe 2				PL22/2 & PL22/2S														
Breite	4100	4200	4300	4400	4500	4600	4700	4800	4900	5000	5100	5200	5300	5400	5500	5600	5700	5800
700-1800	2.040	2.078	2.117	2.154	2.221	2.291	2.358	2.426	2.495	2.563	2.631	2.665	2.700	2.735	2.769	2.804	2.838	2.873 €
1900	2.093	2.131	2.169	2.207	2.274	2.342	2.411	2.479	2.546	2.616	2.683	2.718	2.753	2.787	2.822	2.857	2.891	2.926 €
2000	2.145	2.183	2.221	2.258	2.327	2.395	2.462	2.532	2.599	2.669	2.736	2.771	2.805	2.840	2.875	2.909	2.944	2.979 €
2100	2.228	2.268	2.306	2.342	2.381	2.444	2.495	2.558	2.621	2.683	2.746	2.781	2.815	2.850	2.885	2.919	2.954	2.989 €
2200	2.296	2.335	2.373	2.409	2.454	2.500	2.545	2.599	2.654	2.710	2.756	2.807	2.842	2.876	2.911	2.946	2.980	3.015 €
2300	2.347	2.386	2.424	2.461	2.505	2.550	2.599	2.649	2.687	2.728	2.768	2.829	2.863	2.896	2.931	2.964	2.997	3.032 €
2400	2.398	2.438	2.475	2.512	2.550	2.589	2.627	2.669	2.706	2.743	2.782	2.843	2.878	2.911	2.947	2.980	3.013	3.048 €
Höhe 2500	2.447	2.485	2.525	2.561	2.598	2.634	2.672	2.708	2.744	2.781	2.819	2.886	2.919	2.952	2.985	3.020	3.053	3.088 €
2600	2.497	2.535	2.573	2.611	2.647	2.683	2.720	2.758	2.794	2.830	2.867	2.934	2.967	3.000	3.033	3.066	3.099	3.132 €
2700	2.545	2.584	2.622	2.659	2.695	2.733	2.769	2.805	2.843	2.880	2.916	2.980	3.013	3.048	3.081	3.114	3.147	3.178 €
2800	2.594	2.632	2.672	2.705	2.741	2.777	2.815	2.852	2.888	2.924	2.962	3.030	3.063	3.096	3.129	3.162	3.197	3.226 €
2900	2.624	2.662	2.702	2.735	2.771	2.807	2.845	2.881	2.918	2.954	2.992	3.061	3.094	3.127	3.160	3.195	3.228	3.256 €
3000	2.654	2.692	2.731	2.764	2.801	2.837	2.875	2.911	2.947	2.984	3.022	3.093	3.124	3.155	3.187	3.218	3.249	3.286 €
3100	2.683	2.721	2.761	2.794	2.830	2.867	2.904	2.941	2.977	3.013	3.051	3.124	3.155	3.187	3.218	3.249	3.282	3.315 €
3200	2.713	2.751	2.791	2.824	2.860	2.896	2.934	2.970	3.007	3.043	3.081	3.155	3.187	3.218	3.249	3.282	3.314	3.345 €
3300	2.743	2.781	2.820	2.853	2.890	2.926	2.964	3.000	3.036	3.073	3.111	3.187	3.218	3.249	3.282	3.314	3.345	3.375 €
3400	2.776	2.815	2.853	2.886	2.923	2.961	2.997	3.033	3.069	3.107	3.144	3.215	3.246	3.277	3.310	3.342	3.373	3.403 €

Ausführung:

PL22/2R

zweiflügelig, mit 4-seitigem Montagerahmen, horizontale Bedienung

Einsatzgebiet:

Montage auf dem Blendrahmen, die Rolloschiene oder im Mauerwerk.

Einbautiefe: 22 mm

Bestellmaße:

- Breite = Lichtes Breitenmaß - 2 mm (max. 5800 mm)
- Höhe = Lichtes Höhenmaß - 2 mm (max. 3400 mm)

- Bestellbreite max. 5800 mm
- Bestellhöhe max. 3400 mm
- Größere Abmessungen nur nach Rücksprache möglich

Gewebe nur in schwarz erhältlich.

Plisseepaket:

Die Breite des Plisseepakets ist abhängig vom Bestellmaß der Anlage. Eine Übersicht finden Sie auf Seite 163!



lam1.de/PL22-2R

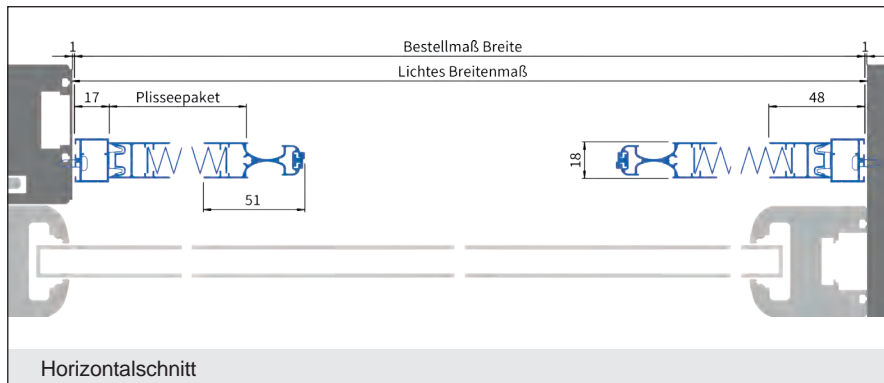
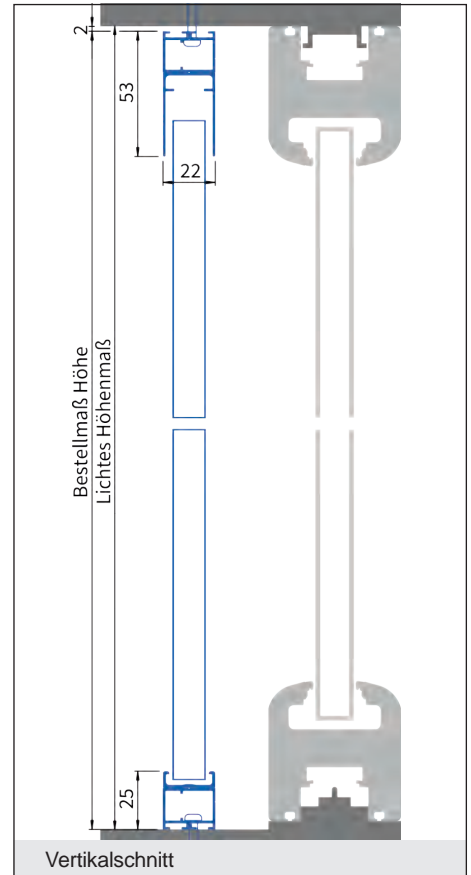
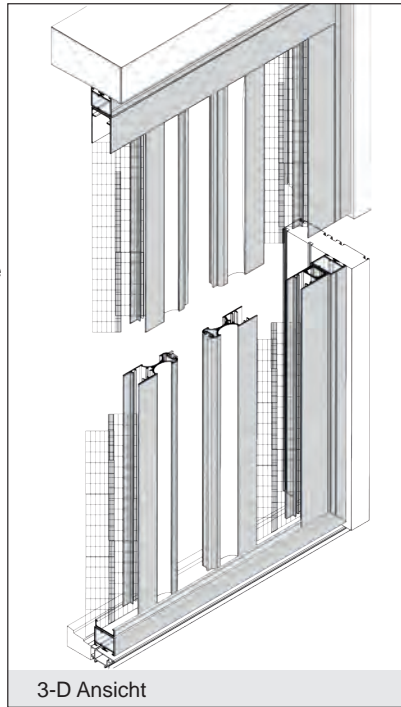

Verwendete Profile:

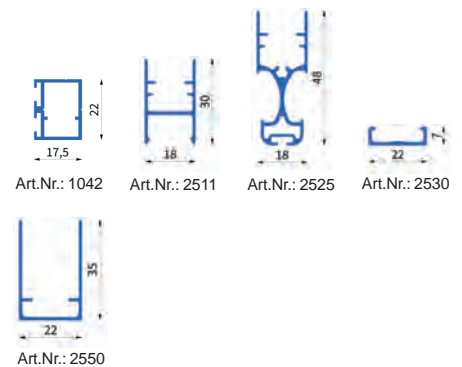

Achtung: Berechnung Element lt. Preisliste plus Aufpreis Montagerahmen 4-seitig, siehe Seite 164/165!

Preisgruppe 2		PL22/2R																			→
Breite	800-2000	2100	2200	2300	2400	2500	2600	2700	2800	2900	3000	3100	3200	3300	3400	3500	3600	3700	3800	3900	4000
700-1800	1.577	1.629	1.680	1.734	1.785	1.837	1.890	1.942	1.993	2.045	2.096	2.150	2.201	2.253	2.306	2.358	2.401	2.452	2.502	2.551	2.602
1900	1.644	1.697	1.749	1.802	1.854	1.905	1.959	2.010	2.060	2.113	2.165	2.218	2.270	2.321	2.375	2.426	2.469	2.519	2.570	2.620	2.669
2000	1.712	1.766	1.817	1.869	1.922	1.974	2.025	2.079	2.128	2.182	2.233	2.285	2.339	2.390	2.442	2.495	2.538	2.587	2.639	2.688	2.738
2100	1.824	1.877	1.929	1.980	2.034	2.085	2.137	2.191	2.238	2.289	2.343	2.394	2.448	2.499	2.551	2.605	2.647	2.697	2.746	2.798	2.847
2200	1.814	1.965	2.019	2.070	2.124	2.176	2.227	2.281	2.326	2.377	2.431	2.482	2.534	2.587	2.639	2.692	2.735	2.785	2.834	2.886	2.933
2300	1.980	2.032	2.083	2.137	2.191	2.244	2.298	2.349	2.396	2.450	2.504	2.555	2.607	2.660	2.712	2.765	2.808	2.853	2.903	2.954	2.999
2400	2.047	2.098	2.152	2.203	2.257	2.309	2.360	2.414	2.459	2.510	2.564	2.615	2.667	2.720	2.772	2.825	2.868	2.918	2.967	3.019	3.068
Höhe 2500	2.113	2.165	2.218	2.270	2.321	2.375	2.426	2.478	2.525	2.574	2.624	2.675	2.725	2.774	2.825	2.875	2.931	2.982	3.031	3.081	3.132
2600	2.178	2.231	2.283	2.336	2.388	2.439	2.493	2.544	2.590	2.641	2.690	2.740	2.791	2.840	2.890	2.941	2.995	3.044	3.096	3.145	3.194
2700	2.244	2.298	2.349	2.401	2.454	2.506	2.559	2.611	2.656	2.705	2.757	2.806	2.855	2.907	2.956	3.006	3.059	3.109	3.158	3.209	3.259
2800	2.306	2.358	2.411	2.463	2.514	2.568	2.620	2.673	2.718	2.768	2.817	2.868	2.918	2.967	3.019	3.068	3.121	3.173	3.222	3.272	3.323
2900	2.347	2.399	2.452	2.504	2.555	2.609	2.660	2.714	2.759	2.808	2.858	2.909	2.958	3.008	3.059	3.109	3.160	3.212	3.261	3.310	3.362
3000	2.388	2.439	2.493	2.544	2.598	2.650	2.701	2.755	2.800	2.849	2.901	2.950	2.999	3.049	3.100	3.149	3.199	3.250	3.300	3.349	3.400
3100	2.429	2.480	2.534	2.585	2.639	2.690	2.742	2.795	2.840	2.890	2.941	2.991	3.040	3.091	3.141	3.190	3.237	3.289	3.338	3.387	3.439
3200	2.469	2.523	2.574	2.626	2.680	2.731	2.783	2.836	2.881	2.931	2.982	3.031	3.081	3.132	3.182	3.231	3.276	3.327	3.377	3.426	3.478
3300	2.510	2.564	2.615	2.667	2.720	2.772	2.825	2.877	2.922	2.971	3.023	3.072	3.121	3.173	3.222	3.272	3.315	3.366	3.415	3.465	3.516
3400	2.547	2.600	2.652	2.703	2.757	2.808	2.860	2.913	2.961	3.010	3.061	3.111	3.160	3.212	3.261	3.310	3.360	3.409	3.458	3.510	3.559

Qualität in allen Einzelteilen



1 Qualitätsprofil
Qualitätsprofil aus Aluminium mit hochwertiger Beschichtung.

2 Griff
Ausgerundete Griffmulde für angenehmes Handling. Stufenlos einstellbar.

3 Zugschiene
Die Zugschiene wird mittels Endgleitern in einem flachen U-Profil geführt.

Achtung: Berechnung Element lt. Preisliste plus Aufpreis Montagerahmen 4-seitig, siehe Seite 164/165!

← Preisgruppe 2					PL22/2R													
Breite	4100	4200	4300	4400	4500	4600	4700	4800	4900	5000	5100	5200	5300	5400	5500	5600	5700	5800
700-1800	2.652	2.701	2.753	2.800	2.888	2.978	3.066	3.154	3.244	3.332	3.420	3.465	3.510	3.555	3.600	3.645	3.690	3.735 €
1900	2.720	2.770	2.819	2.868	2.956	3.044	3.134	3.222	3.310	3.400	3.488	3.533	3.578	3.623	3.668	3.713	3.759	3.804 €
2000	2.789	2.838	2.888	2.935	3.025	3.113	3.201	3.291	3.379	3.469	3.557	3.602	3.647	3.692	3.737	3.782	3.827	3.872 €
2100	2.896	2.948	2.997	3.044	3.096	3.177	3.244	3.325	3.407	3.488	3.570	3.615	3.660	3.705	3.750	3.795	3.840	3.885 €
2200	2.984	3.036	3.085	3.132	3.190	3.250	3.308	3.379	3.450	3.523	3.583	3.649	3.694	3.739	3.784	3.829	3.874	3.919 €
2300	3.051	3.102	3.152	3.199	3.257	3.315	3.379	3.443	3.493	3.546	3.598	3.677	3.722	3.765	3.810	3.853	3.896	3.941 €
2400	3.117	3.169	3.218	3.265	3.315	3.366	3.415	3.469	3.518	3.565	3.617	3.696	3.741	3.784	3.831	3.874	3.917	3.962 €
Höhe 2500	3.182	3.231	3.282	3.330	3.377	3.424	3.473	3.520	3.568	3.615	3.664	3.752	3.795	3.838	3.881	3.926	3.969	4.014 €
2600	3.246	3.295	3.345	3.394	3.441	3.488	3.535	3.585	3.632	3.679	3.726	3.814	3.857	3.900	3.943	3.986	4.029	4.072 €
2700	3.308	3.360	3.409	3.456	3.503	3.553	3.600	3.647	3.696	3.744	3.791	3.874	3.917	3.962	4.005	4.048	4.091	4.132 €
2800	3.372	3.422	3.473	3.516	3.563	3.611	3.660	3.707	3.754	3.801	3.851	3.939	3.982	4.025	4.067	4.110	4.155	4.194 €
2900	3.411	3.460	3.512	3.555	3.602	3.649	3.698	3.746	3.793	3.840	3.889	3.979	4.022	4.065	4.108	4.153	4.196	4.233 €
3000	3.450	3.499	3.550	3.593	3.641	3.688	3.737	3.784	3.831	3.879	3.928	4.020	4.061	4.102	4.142	4.183	4.224	4.271 €
3100	3.488	3.538	3.589	3.632	3.679	3.726	3.776	3.823	3.870	3.917	3.967	4.061	4.102	4.142	4.183	4.224	4.267	4.310 €
3200	3.527	3.576	3.628	3.671	3.718	3.765	3.814	3.861	3.909	3.956	4.005	4.102	4.142	4.183	4.224	4.267	4.308	4.348 €
3300	3.565	3.615	3.666	3.709	3.756	3.804	3.853	3.900	3.947	3.994	4.044	4.142	4.183	4.224	4.267	4.308	4.348	4.387 €
3400	3.608	3.660	3.709	3.752	3.799	3.849	3.896	3.943	3.990	4.040	4.087	4.179	4.220	4.260	4.303	4.344	4.385	4.423 €

Ausführung:

PL22/2RO

zweiflügelig, mit 3-seitigem Montagerahmen, horizontale Bedienung

Einsatzgebiet:

Montage auf dem Blendrahmen, auf der Rolloschiene oder im Mauerwerk.

Einbautiefe: 22 mm

Bestellmaße:

- Breite = Lichtes Breitenmaß - 2 mm (max. 5800 mm)
- Höhe = Lichtes Höhenmaß - 2 mm (max. 3400 mm)

- Bestellbreite max. 5800 mm
- Bestellhöhe max. 3400 mm
- Größere Abmessungen nur nach Rücksprache möglich

Gewebe nur in schwarz erhältlich.

Plisseepakset:

Die Breite des Plisseepaksets ist abhängig vom Bestellmaß der Anlage. Eine Übersicht finden Sie auf Seite 163!

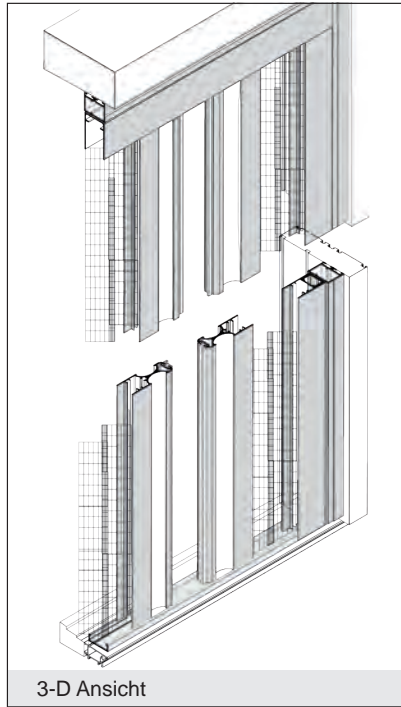

3-D Ansicht



lam1.de/PL22-2RO

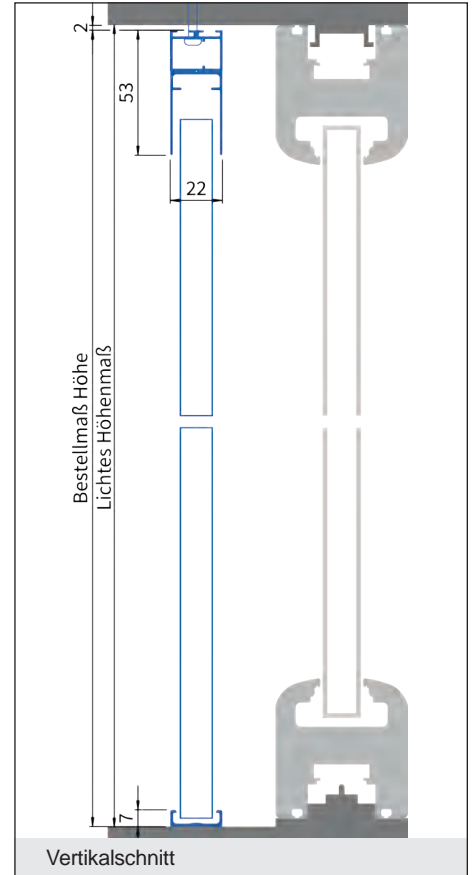

Vertikalschnitt

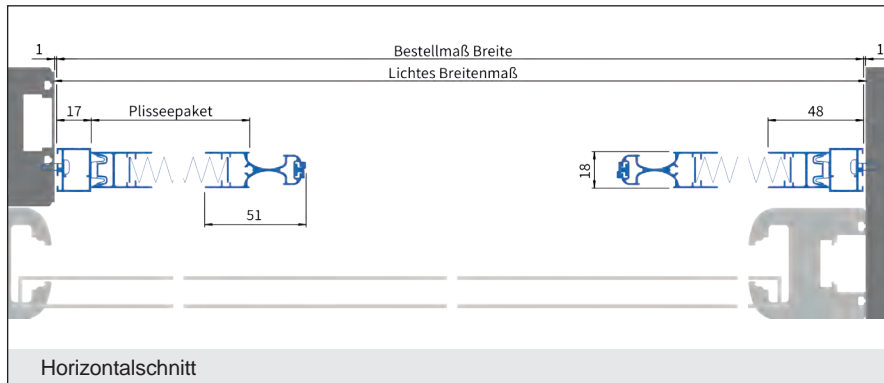

Horizontalschnitt

Verwendete Profile:

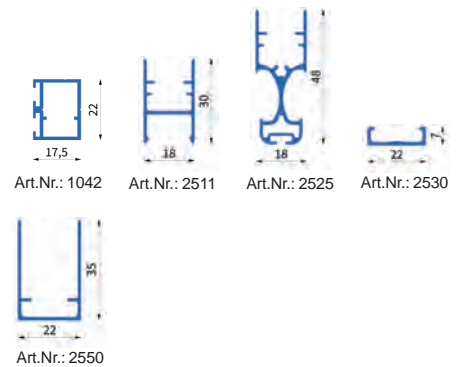

Achtung: Berechnung Element lt. Preisliste plus Aufpreis Montagerahmen 3-seitig, siehe Seite 164/165!

Preisgruppe 2		PL22/2RO & PL22/2ROS																			
Breite	800-2000	2100	2200	2300	2400	2500	2600	2700	2800	2900	3000	3100	3200	3300	3400	3500	3600	3700	3800	3900	4000
700-1800	1.213	1.253	1.292	1.334	1.373	1.413	1.454	1.494	1.533	1.573	1.613	1.654	1.693	1.733	1.774	1.814	1.847	1.886	1.924	1.962	2.002
1900	1.264	1.306	1.345	1.386	1.426	1.466	1.507	1.547	1.584	1.626	1.665	1.707	1.746	1.786	1.827	1.867	1.900	1.938	1.977	2.015	2.053
2000	1.317	1.358	1.398	1.438	1.479	1.518	1.558	1.599	1.637	1.679	1.718	1.758	1.799	1.839	1.878	1.919	1.952	1.990	2.030	2.068	2.106
2100	1.403	1.444	1.484	1.523	1.565	1.604	1.644	1.685	1.721	1.761	1.802	1.842	1.883	1.923	1.962	2.004	2.037	2.075	2.112	2.152	2.190
2200	1.472	1.512	1.553	1.593	1.634	1.674	1.713	1.754	1.789	1.829	1.870	1.910	1.949	1.990	2.030	2.071	2.104	2.142	2.180	2.220	2.256
2300	1.523	1.563	1.603	1.644	1.685	1.726	1.768	1.807	1.844	1.885	1.926	1.966	2.005	2.046	2.086	2.127	2.160	2.195	2.233	2.273	2.307
2400	1.575	1.614	1.655	1.695	1.736	1.776	1.815	1.857	1.891	1.931	1.972	2.012	2.051	2.093	2.132	2.174	2.207	2.244	2.282	2.322	2.360
Höhe 2500	1.626	1.665	1.707	1.746	1.786	1.827	1.867	1.906	1.943	1.980	2.018	2.058	2.096	2.134	2.174	2.211	2.254	2.294	2.332	2.370	2.409
2600	1.675	1.716	1.756	1.797	1.837	1.877	1.918	1.957	1.992	2.032	2.070	2.108	2.147	2.185	2.223	2.263	2.304	2.342	2.381	2.419	2.457
2700	1.726	1.768	1.807	1.847	1.888	1.928	1.969	2.009	2.043	2.081	2.121	2.159	2.197	2.236	2.274	2.312	2.353	2.391	2.429	2.469	2.507
2800	1.774	1.814	1.855	1.895	1.934	1.976	2.015	2.056	2.091	2.129	2.167	2.207	2.244	2.282	2.322	2.360	2.401	2.441	2.479	2.517	2.556
2900	1.806	1.845	1.886	1.926	1.966	2.007	2.046	2.088	2.122	2.160	2.198	2.238	2.276	2.314	2.353	2.391	2.431	2.471	2.508	2.546	2.586
3000	1.837	1.877	1.918	1.957	1.999	2.038	2.078	2.119	2.154	2.192	2.231	2.269	2.307	2.345	2.385	2.423	2.461	2.500	2.538	2.576	2.616
3100	1.868	1.908	1.949	1.989	2.030	2.070	2.109	2.150	2.185	2.223	2.263	2.301	2.339	2.378	2.416	2.454	2.490	2.530	2.568	2.606	2.645
3200	1.900	1.941	1.980	2.020	2.061	2.101	2.141	2.182	2.216	2.254	2.294	2.332	2.370	2.409	2.447	2.485	2.520	2.560	2.598	2.636	2.675
3300	1.931	1.972	2.012	2.051	2.093	2.132	2.174	2.213	2.248	2.286	2.325	2.363	2.401	2.441	2.479	2.517	2.550	2.589	2.627	2.665	2.705
3400	1.959	2.000	2.040	2.079	2.121	2.160	2.200	2.241	2.277	2.315	2.355	2.393	2.431	2.471	2.508	2.546	2.584	2.622	2.660	2.700	2.738

Ausführung:

PL22/2ROS

zweiflügelig, mit 3-seitigem Montagerahmen und schräger Schiene, horizontale Bedienung

Einsatzgebiet:

Montage auf dem Blendrahmen, auf der Rolloschiene oder im Mauerwerk, bei Türen mit schräger Schwelle.

Einbautiefe: 22 mm

Bestellmaße:

- Breite = Lichtes Breitenmaß - 2 mm (max. 5800 mm)
- Höhe = Lichtes Höhenmaß - 2 mm (max. 3400 mm)

- Bestellbreite max. 5800 mm
- Bestellhöhe max. 3400 mm
- Größere Abmessungen nur nach Rücksprache möglich

Gewebe nur in schwarz erhältlich.

Plisseepaket:

Die Breite des Plisseepekets ist abhängig vom Bestellmaß der Anlage. Eine Übersicht finden Sie auf Seite 163!



lam1.de/PL22-2ROS

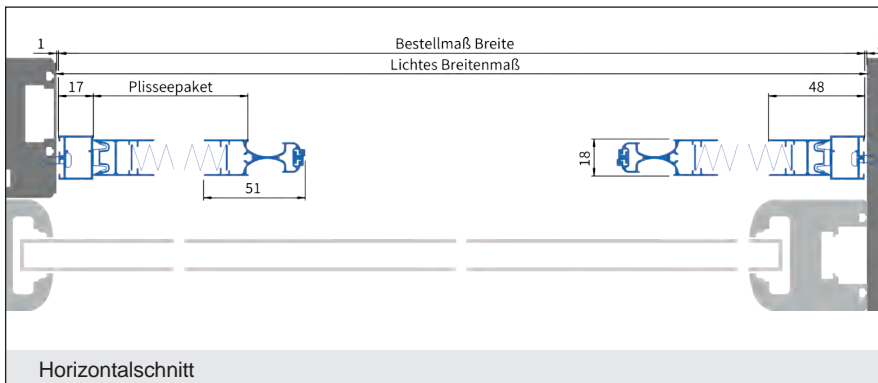
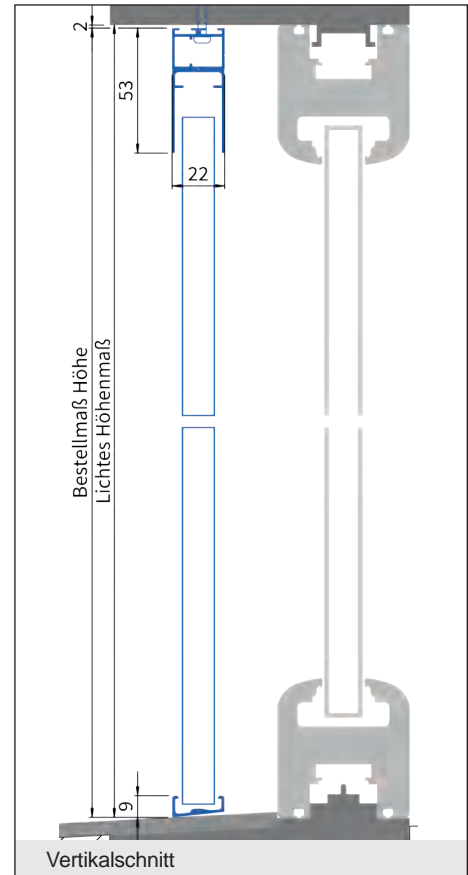
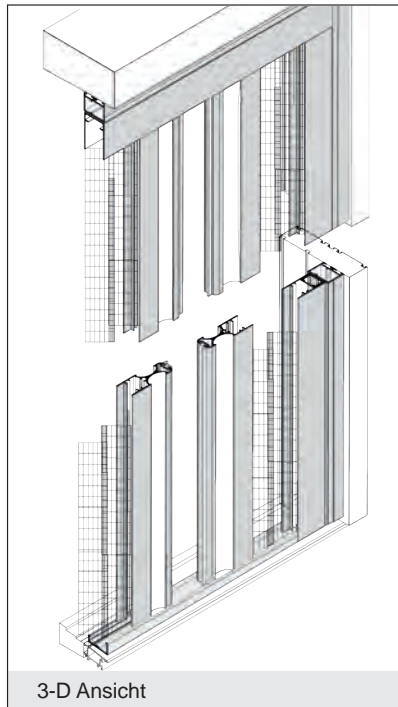

Verwendete Profile:

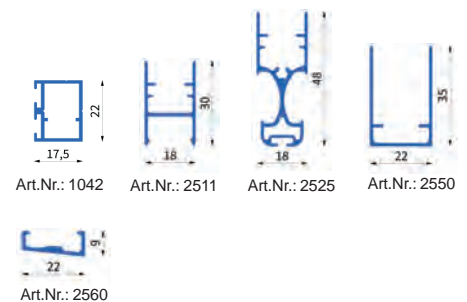

Achtung: Berechnung Element lt. Preisliste plus Aufpreis Montagerahmen 3-seitig, siehe Seite 164/165!

← Preisgruppe 2					PL22/2RO & PL22/2ROS													
Breite	4100	4200	4300	4400	4500	4600	4700	4800	4900	5000	5100	5200	5300	5400	5500	5600	5700	5800
700-1800	2.040	2.078	2.117	2.154	2.221	2.291	2.358	2.426	2.495	2.563	2.631	2.665	2.700	2.735	2.769	2.804	2.838	2.873 €
1900	2.093	2.131	2.169	2.207	2.274	2.342	2.411	2.479	2.546	2.616	2.683	2.718	2.753	2.787	2.822	2.857	2.891	2.926 €
2000	2.145	2.183	2.221	2.258	2.327	2.395	2.462	2.532	2.599	2.669	2.736	2.771	2.805	2.840	2.875	2.909	2.944	2.979 €
2100	2.228	2.268	2.306	2.342	2.381	2.444	2.495	2.558	2.621	2.683	2.746	2.781	2.815	2.850	2.885	2.919	2.954	2.989 €
2200	2.296	2.335	2.373	2.409	2.454	2.500	2.545	2.599	2.654	2.710	2.756	2.807	2.842	2.876	2.911	2.946	2.980	3.015 €
2300	2.347	2.386	2.424	2.461	2.505	2.550	2.599	2.649	2.687	2.728	2.768	2.829	2.863	2.896	2.931	2.964	2.997	3.032 €
2400	2.398	2.438	2.475	2.512	2.550	2.589	2.627	2.669	2.706	2.743	2.782	2.843	2.878	2.911	2.947	2.980	3.013	3.048 €
Höhe 2500	2.447	2.485	2.525	2.561	2.598	2.634	2.672	2.708	2.744	2.781	2.819	2.886	2.919	2.952	2.985	3.020	3.053	3.088 €
2600	2.497	2.535	2.573	2.611	2.647	2.683	2.720	2.758	2.794	2.830	2.867	2.934	2.967	3.000	3.033	3.066	3.099	3.132 €
2700	2.545	2.584	2.622	2.659	2.695	2.733	2.769	2.805	2.843	2.880	2.916	2.980	3.013	3.048	3.081	3.114	3.147	3.178 €
2800	2.594	2.632	2.672	2.705	2.741	2.777	2.815	2.852	2.888	2.924	2.962	3.030	3.063	3.096	3.129	3.162	3.197	3.226 €
2900	2.624	2.662	2.702	2.735	2.771	2.807	2.845	2.881	2.918	2.954	2.992	3.061	3.094	3.127	3.160	3.195	3.228	3.256 €
3000	2.654	2.692	2.731	2.764	2.801	2.837	2.875	2.911	2.947	2.984	3.022	3.093	3.124	3.155	3.187	3.218	3.249	3.286 €
3100	2.683	2.721	2.761	2.794	2.830	2.867	2.904	2.941	2.977	3.013	3.051	3.124	3.155	3.187	3.218	3.249	3.282	3.315 €
3200	2.713	2.751	2.791	2.824	2.860	2.896	2.934	2.970	3.007	3.043	3.081	3.155	3.187	3.218	3.249	3.282	3.314	3.345 €
3300	2.743	2.781	2.820	2.853	2.890	2.926	2.964	3.000	3.036	3.073	3.111	3.187	3.218	3.249	3.282	3.314	3.345	3.375 €
3400	2.776	2.815	2.853	2.886	2.923	2.961	2.997	3.033	3.069	3.107	3.144	3.215	3.246	3.277	3.310	3.342	3.373	3.403 €

Ausführung:

PL22/3R

einflügelig, mit umlaufendem Kombi-Einbaurahmen

Einsatzgebiet:

Frontal montage bei PSK-Türen oder jede andere Tür ohne vorstehenden Wetterschenkel. Alternativ seitliche Montage in das Mauerwerk.

Einbautiefe: 22 mm

Bestellmaße:

- Breite = Lichtes Breitenmaß - 2 mm (max. 3000 mm)
- Höhe = Lichtes Höhenmaß - 2 mm (max. 3400 mm)
- Bestellbreite max. 3000 mm
- Bestellhöhe max. 3400 mm
- Größere Abmessungen nur nach Rücksprache möglich

Gewebe nur in schwarz erhältlich.

Plisseepakset:

Die Breite des Plisseepaksets ist abhängig vom Bestellmaß der Anlage. Eine Übersicht finden Sie auf Seite 163!

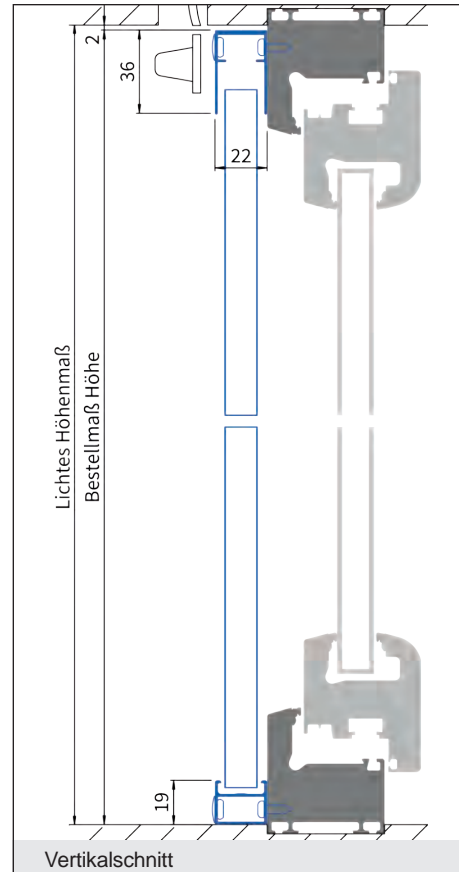
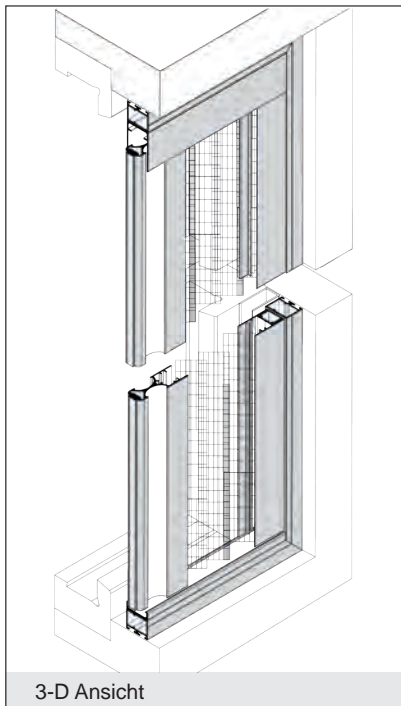

lam1.de/PL22-3R

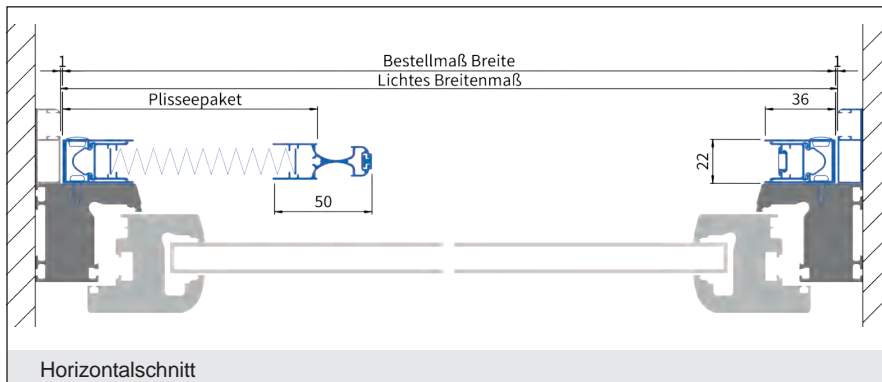

Verwendete Profile:

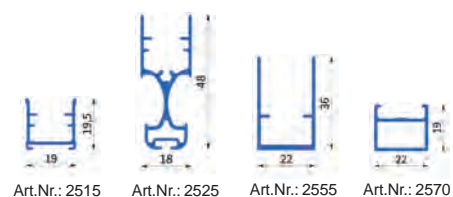

Preisgruppe 1																					
Breite	400-1000	1100	1200	1300	1400	1500	1600	1700	1800	1900	2000	2100	2200	2300	2400	2500	2600	2700	2800	2900	3000
700-1800	689	728	768	809	845	883	923	961	1.000	1.040	1.078	1.116	1.154	1.190	1.226	1.263	1.302	1.324	1.347	1.370	1.390 €
1900	713	755	794	835	872	910	949	987	1.027	1.066	1.104	1.142	1.179	1.217	1.253	1.289	1.329	1.350	1.373	1.396	1.416 €
2000	740	781	821	862	898	936	974	1.014	1.053	1.091	1.131	1.169	1.205	1.243	1.279	1.316	1.353	1.377	1.400	1.423	1.441 €
2100	783	822	863	903	944	982	1.019	1.055	1.094	1.132	1.170	1.208	1.246	1.283	1.319	1.357	1.395	1.416	1.436	1.457	1.481 €
2200	824	867	908	951	992	1.027	1.061	1.098	1.134	1.172	1.212	1.250	1.286	1.322	1.360	1.396	1.434	1.456	1.477	1.497	1.518 €
2300	847	890	931	972	1.015	1.050	1.085	1.119	1.155	1.193	1.233	1.271	1.309	1.345	1.382	1.418	1.456	1.477	1.499	1.520	1.540 €
2400	865	908	953	995	1.040	1.075	1.109	1.144	1.177	1.215	1.254	1.291	1.327	1.363	1.400	1.436	1.476	1.495	1.517	1.538	1.556 €
Höhe 2500	888	931	972	1.015	1.058	1.094	1.129	1.164	1.200	1.238	1.278	1.316	1.350	1.388	1.424	1.461	1.497	1.518	1.540	1.561	1.578 €
2600	913	956	997	1.040	1.078	1.114	1.151	1.188	1.225	1.263	1.302	1.340	1.375	1.411	1.449	1.485	1.520	1.542	1.563	1.583	1.601 €
2700	938	979	1.019	1.058	1.098	1.136	1.174	1.213	1.250	1.287	1.325	1.365	1.400	1.436	1.474	1.510	1.543	1.565	1.584	1.606	1.624 €
2800	961	999	1.038	1.076	1.116	1.155	1.193	1.231	1.271	1.309	1.347	1.386	1.421	1.457	1.494	1.532	1.568	1.586	1.606	1.626	1.642 €
2900	979	1.017	1.055	1.094	1.134	1.172	1.212	1.250	1.287	1.324	1.362	1.398	1.436	1.474	1.510	1.547	1.583	1.603	1.622	1.641	1.659 €
3000	995	1.033	1.073	1.111	1.151	1.190	1.228	1.266	1.306	1.342	1.378	1.416	1.452	1.489	1.525	1.563	1.599	1.619	1.637	1.657	1.674 €
3100	1.014	1.052	1.089	1.129	1.169	1.207	1.246	1.284	1.322	1.360	1.396	1.433	1.467	1.505	1.542	1.578	1.614	1.634	1.654	1.672	1.690 €
3200	1.030	1.070	1.108	1.146	1.187	1.225	1.263	1.302	1.340	1.377	1.413	1.451	1.484	1.520	1.556	1.594	1.631	1.650	1.669	1.688	1.707 €
3300	1.048	1.086	1.126	1.164	1.203	1.243	1.281	1.319	1.358	1.393	1.428	1.462	1.499	1.537	1.573	1.609	1.646	1.665	1.685	1.703	1.721 €
3400	1.061	1.101	1.139	1.177	1.218	1.256	1.294	1.334	1.370	1.406	1.444	1.481	1.518	1.555	1.593	1.629	1.665	1.683	1.700	1.718	1.736 €

Ausführung:

PL22/3RO

einflügelig, gerade Bodenführungsschiene,
3-seitiger Kombi-Einbaurahmen,
horizontale Bedienung

Einsatzgebiet:

Montage auf dem Blendrahmen oder auf der Rolloschiene.

Einbautiefe: 22 mm

Bestellmaße:

- Breite = Lichtes Breitenmaß - 2 mm (max. 3000 mm)
- Höhe = Lichtes Höhenmaß - 2 mm (max. 3400 mm)

- Bestellbreite max. 3000 mm
- Bestellhöhe max. 3400 mm
- Größere Abmessungen nur nach Rücksprache möglich

Gewebe nur in schwarz erhältlich.

Plisseepaket:

Die Breite des Plisseepakets ist abhängig vom Bestellmaß der Anlage. Eine Übersicht finden Sie auf Seite 163!



lam1.de/PL22-3RO

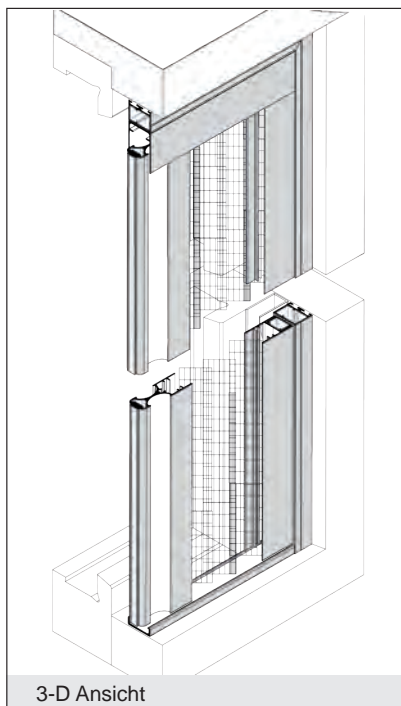

3-D Ansicht

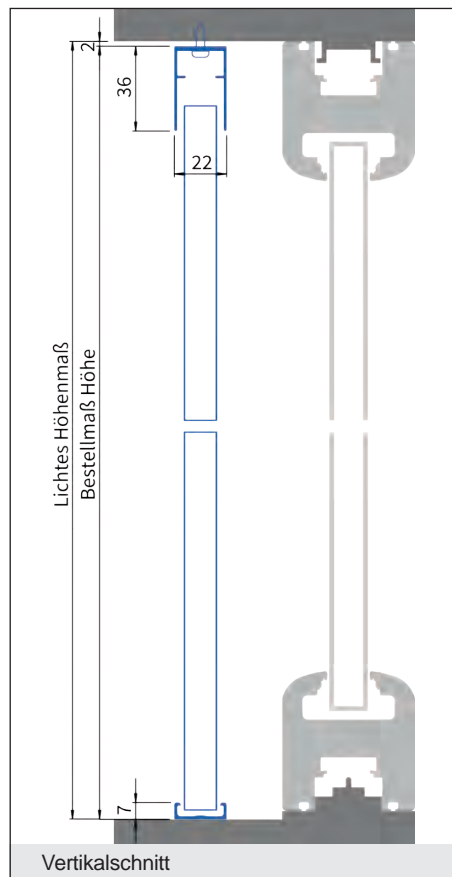

Vertikalschnitt

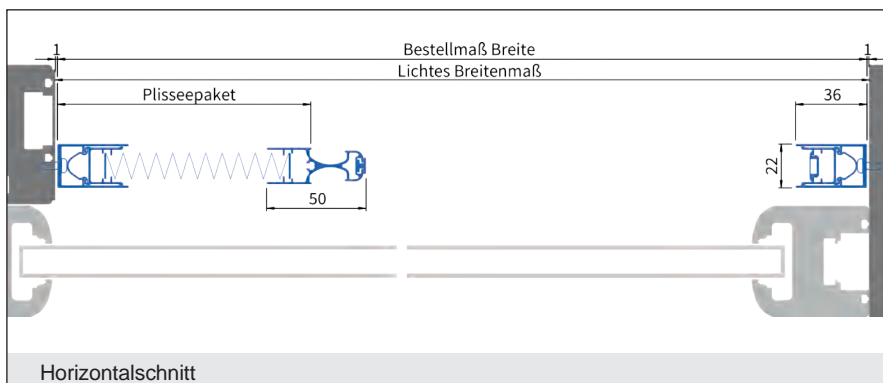

Horizontalschnitt

Verwendete Profile:

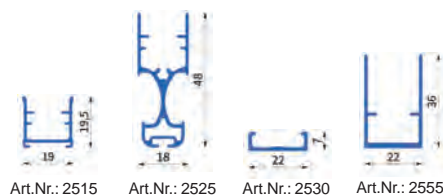

Preisgruppe 1																					
Breite	400-1000	1100	1200	1300	1400	1500	1600	1700	1800	1900	2000	2100	2200	2300	2400	2500	2600	2700	2800	2900	3000
700-1800	689	728	768	809	845	883	923	961	1.000	1.040	1.078	1.116	1.154	1.190	1.226	1.263	1.302	1.324	1.347	1.370	1.390 €
1900	713	755	794	835	872	910	949	987	1.027	1.066	1.104	1.142	1.179	1.217	1.253	1.289	1.329	1.350	1.373	1.396	1.416 €
2000	740	781	821	862	898	936	974	1.014	1.053	1.091	1.131	1.169	1.205	1.243	1.279	1.316	1.353	1.377	1.400	1.423	1.441 €
2100	783	822	863	903	944	982	1.019	1.055	1.094	1.132	1.170	1.208	1.246	1.283	1.319	1.357	1.395	1.416	1.436	1.457	1.481 €
2200	824	867	908	951	992	1.027	1.061	1.098	1.134	1.172	1.212	1.250	1.286	1.322	1.360	1.396	1.434	1.456	1.477	1.497	1.518 €
2300	847	890	931	972	1.015	1.050	1.085	1.119	1.155	1.193	1.233	1.271	1.309	1.345	1.382	1.418	1.456	1.477	1.499	1.520	1.540 €
2400	865	908	953	995	1.040	1.075	1.109	1.144	1.177	1.215	1.254	1.291	1.327	1.363	1.400	1.436	1.476	1.495	1.517	1.538	1.556 €
Höhe 2500	888	931	972	1.015	1.058	1.094	1.129	1.164	1.200	1.238	1.278	1.316	1.350	1.388	1.424	1.461	1.497	1.518	1.540	1.561	1.578 €
2600	913	956	997	1.040	1.078	1.114	1.151	1.188	1.225	1.263	1.302	1.340	1.375	1.411	1.449	1.485	1.520	1.542	1.563	1.583	1.601 €
2700	938	979	1.019	1.058	1.098	1.136	1.174	1.213	1.250	1.287	1.325	1.365	1.400	1.436	1.474	1.510	1.543	1.565	1.584	1.606	1.624 €
2800	961	999	1.038	1.076	1.116	1.155	1.193	1.231	1.271	1.309	1.347	1.386	1.421	1.457	1.494	1.532	1.568	1.586	1.606	1.626	1.642 €
2900	979	1.017	1.055	1.094	1.134	1.172	1.212	1.250	1.287	1.324	1.362	1.398	1.436	1.474	1.510	1.547	1.583	1.603	1.622	1.641	1.659 €
3000	995	1.033	1.073	1.111	1.151	1.190	1.228	1.266	1.306	1.342	1.378	1.416	1.452	1.489	1.525	1.563	1.599	1.619	1.637	1.657	1.674 €
3100	1.014	1.052	1.089	1.129	1.169	1.207	1.246	1.284	1.322	1.360	1.396	1.433	1.467	1.505	1.542	1.578	1.614	1.634	1.654	1.672	1.690 €
3200	1.030	1.070	1.108	1.146	1.187	1.225	1.263	1.302	1.340	1.377	1.413	1.451	1.484	1.520	1.556	1.594	1.631	1.650	1.669	1.688	1.707 €
3300	1.048	1.086	1.126	1.164	1.203	1.243	1.281	1.319	1.358	1.393	1.428	1.462	1.499	1.537	1.573	1.609	1.646	1.665	1.685	1.703	1.721 €
3400	1.061	1.101	1.139	1.177	1.218	1.256	1.294	1.334	1.370	1.406	1.444	1.481	1.518	1.555	1.593	1.629	1.665	1.683	1.700	1.718	1.736 €

Ausführung:

PL22/3ROS

einflügelig, schräge Bodenführungsschiene,
3-seitiger Kombi-Einbaurahmen,
horizontale Bedienung

Einsatzgebiet:

Montage auf dem Blendrahmen oder auf der Rolloschiene, bei Türen mit schräger Schwelle.

Einbautiefe: 22 mm

Bestellmaße:

- Breite = Lichtes Breitenmaß - 2 mm (max. 3000 mm)
- Höhe = Lichtes Höhenmaß - 2 mm (max. 3400 mm)

- Bestellbreite max. 3000 mm
- Bestellhöhe max. 3400 mm
- Größere Abmessungen nur nach Rücksprache möglich

Gewebe nur in schwarz erhältlich.

Plisseepakset:

Die Breite des Plisseepakets ist abhängig vom Bestellmaß der Anlage. Eine Übersicht finden Sie auf Seite 163!



lam1.de/PL22-3ROS

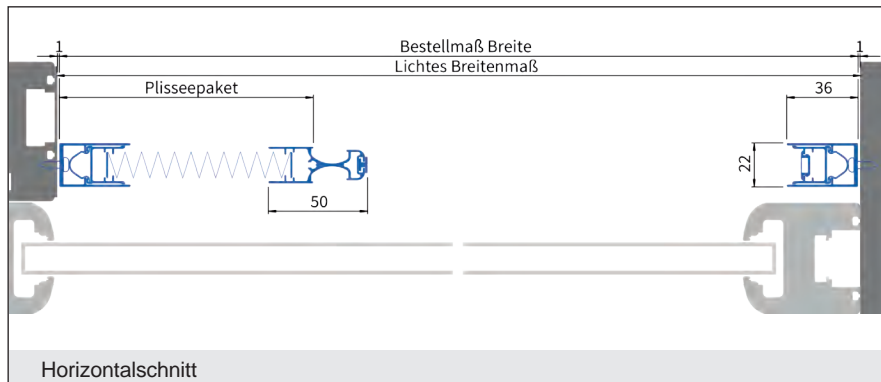
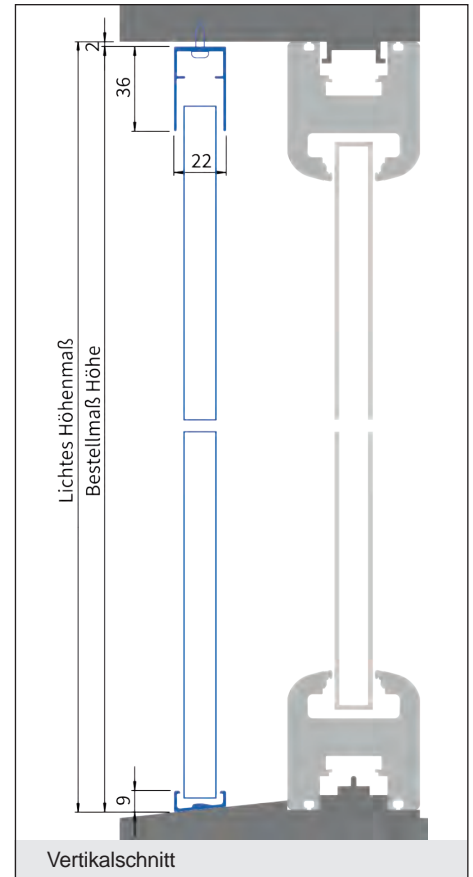
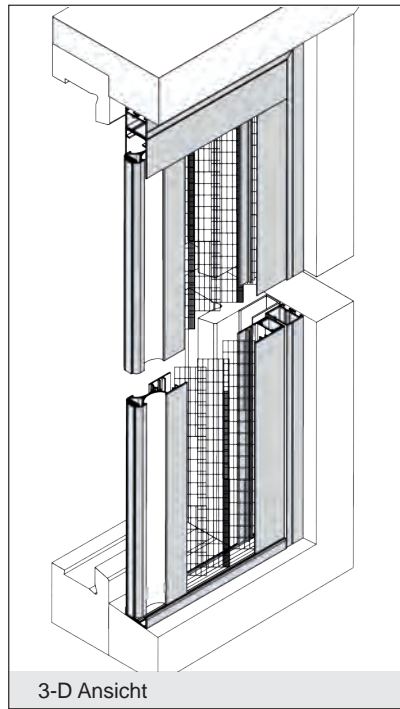

Verwendete Profile:

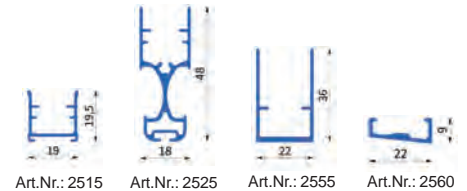

Preisgruppe 1																					
Breite	400-1000	1100	1200	1300	1400	1500	1600	1700	1800	1900	2000	2100	2200	2300	2400	2500	2600	2700	2800	2900	3000
700-1800	689	728	768	809	845	883	923	961	1.000	1.040	1.078	1.116	1.154	1.190	1.226	1.263	1.302	1.324	1.347	1.370	1.390 €
1900	713	755	794	835	872	910	949	987	1.027	1.066	1.104	1.142	1.179	1.217	1.253	1.289	1.329	1.350	1.373	1.396	1.416 €
2000	740	781	821	862	898	936	974	1.014	1.053	1.091	1.131	1.169	1.205	1.243	1.279	1.316	1.353	1.377	1.400	1.423	1.441 €
2100	783	822	863	903	944	982	1.019	1.055	1.094	1.132	1.170	1.208	1.246	1.283	1.319	1.357	1.395	1.416	1.436	1.457	1.481 €
2200	824	867	908	951	992	1.027	1.061	1.098	1.134	1.172	1.212	1.250	1.286	1.322	1.360	1.396	1.434	1.456	1.477	1.497	1.518 €
2300	847	890	931	972	1.015	1.050	1.085	1.119	1.155	1.193	1.233	1.271	1.309	1.345	1.382	1.418	1.456	1.477	1.499	1.520	1.540 €
2400	865	908	953	995	1.040	1.075	1.109	1.144	1.177	1.215	1.254	1.291	1.327	1.363	1.400	1.436	1.476	1.495	1.517	1.538	1.556 €
Höhe 2500	888	931	972	1.015	1.058	1.094	1.129	1.164	1.200	1.238	1.278	1.316	1.350	1.388	1.424	1.461	1.497	1.518	1.540	1.561	1.578 €
2600	913	956	997	1.040	1.078	1.114	1.151	1.188	1.225	1.263	1.302	1.340	1.375	1.411	1.449	1.485	1.520	1.542	1.563	1.583	1.601 €
2700	938	979	1.019	1.058	1.098	1.136	1.174	1.213	1.250	1.287	1.325	1.365	1.400	1.436	1.474	1.510	1.543	1.565	1.584	1.606	1.624 €
2800	961	999	1.038	1.076	1.116	1.155	1.193	1.231	1.271	1.309	1.347	1.386	1.421	1.457	1.494	1.532	1.568	1.586	1.606	1.626	1.642 €
2900	979	1.017	1.055	1.094	1.134	1.172	1.212	1.250	1.287	1.324	1.362	1.398	1.436	1.474	1.510	1.547	1.583	1.603	1.622	1.641	1.659 €
3000	995	1.033	1.073	1.111	1.151	1.190	1.228	1.266	1.306	1.342	1.378	1.416	1.452	1.489	1.525	1.563	1.599	1.619	1.637	1.657	1.674 €
3100	1.014	1.052	1.089	1.129	1.169	1.207	1.246	1.284	1.322	1.360	1.396	1.433	1.467	1.505	1.542	1.578	1.614	1.634	1.654	1.672	1.690 €
3200	1.030	1.070	1.108	1.146	1.187	1.225	1.263	1.302	1.340	1.377	1.413	1.451	1.484	1.520	1.556	1.594	1.631	1.650	1.669	1.688	1.707 €
3300	1.048	1.086	1.126	1.164	1.203	1.243	1.281	1.319	1.358	1.393	1.428	1.462	1.499	1.537	1.573	1.609	1.646	1.665	1.685	1.703	1.721 €
3400	1.061	1.101	1.139	1.177	1.218	1.256	1.294	1.334	1.370	1.406	1.444	1.481	1.518	1.555	1.593	1.629	1.665	1.683	1.700	1.718	1.736 €

Ausführung:

PL22/4R

zweiflügelig, mit umlaufendem Kombi-Einbaurahmen, horizontale Bedienung

Einsatzgebiet:

Frontalmontage bei PSK-Türen oder jede andere Tür ohne vorstehenden Wetterschenkel.
Alternativ seitliche Montage in die Rolloschiene

Einbautiefe: 22 mm

Bestellmaße:

- Breite = Lichtes Breitenmaß - 2 mm (max. 5800 mm)
- Höhe = Lichtes Höhenmaß - 2 mm (max. 3400 mm)

- Bestellbreite max. 5800 mm
- Bestellhöhe max. 3400 mm
- Größere Abmessungen nur nach Rücksprache möglich

Gewebe nur in schwarz erhältlich.

Plisseepakett:

Die Breite des Plisseepakets ist abhängig vom Bestellmaß der Anlage. Eine Übersicht finden Sie auf Seite 163!



lam1.de/PL22-4R

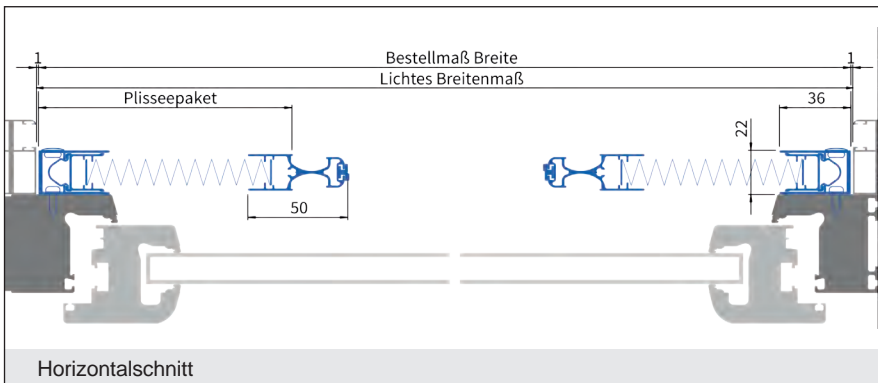
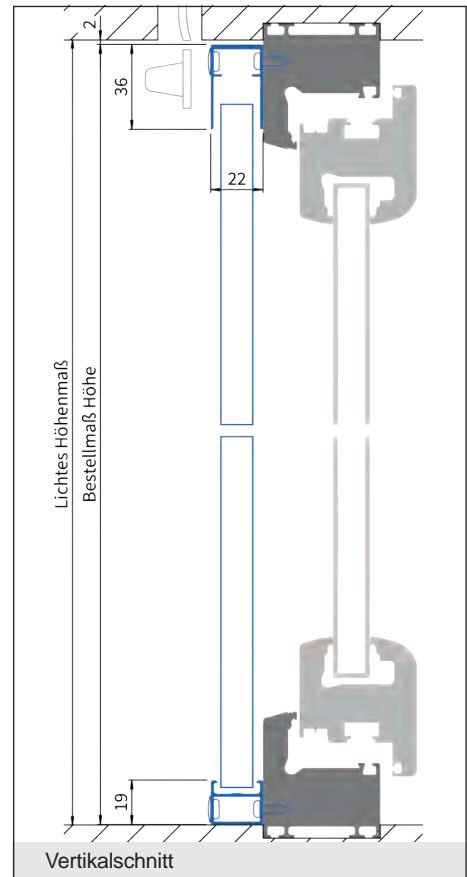
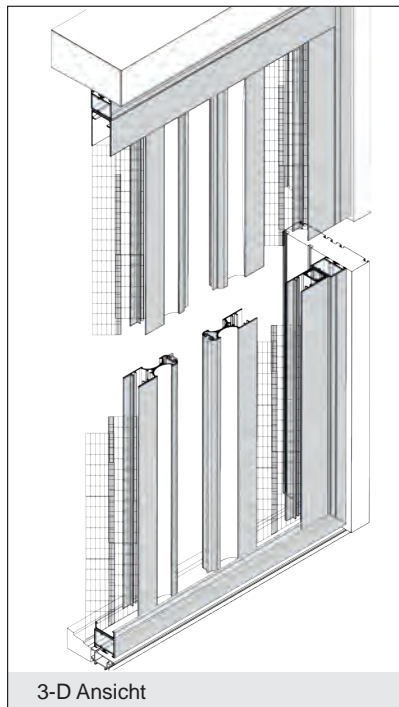

Verwendete Profile:



Achtung: Berechnung Element lt. Preisliste plus Aufpreis Montagerahmen 4-seitig, siehe Seite 164/165!

Preisgruppe 2		PL22/4R, PL22/4RO & PL22/4ROS																			→
Breite	800-2000	2100	2200	2300	2400	2500	2600	2700	2800	2900	3000	3100	3200	3300	3400	3500	3600	3700	3800	3900	4000
700-1800	1.405	1.446	1.487	1.528	1.570	1.611	1.652	1.693	1.735	1.776	1.817	1.858	1.900	1.941	1.982	2.023	2.065	2.106	2.147	2.188	2.221
1900	1.457	1.497	1.538	1.578	1.619	1.659	1.698	1.740	1.779	1.819	1.860	1.900	1.941	1.980	2.020	2.061	2.096	2.134	2.174	2.211	2.249
2000	1.510	1.550	1.591	1.631	1.670	1.712	1.751	1.791	1.832	1.872	1.913	1.952	1.992	2.033	2.073	2.112	2.149	2.187	2.225	2.264	2.302
2100	1.594	1.636	1.679	1.720	1.761	1.804	1.845	1.888	1.928	1.966	2.005	2.043	2.081	2.121	2.159	2.197	2.233	2.271	2.309	2.348	2.386
2200	1.679	1.721	1.766	1.809	1.853	1.896	1.941	1.984	2.023	2.061	2.098	2.134	2.170	2.208	2.244	2.281	2.315	2.355	2.393	2.431	2.471
2300	1.720	1.766	1.807	1.850	1.895	1.936	1.980	2.025	2.066	2.104	2.141	2.177	2.213	2.249	2.286	2.322	2.357	2.393	2.431	2.469	2.512
2400	1.763	1.809	1.855	1.900	1.946	1.990	2.037	2.081	2.121	2.155	2.190	2.225	2.261	2.296	2.330	2.365	2.398	2.438	2.475	2.513	2.553
Höhe 2500	1.812	1.857	1.900	1.944	1.987	2.032	2.075	2.119	2.160	2.197	2.235	2.271	2.307	2.343	2.381	2.418	2.447	2.485	2.525	2.563	2.601
2600	1.862	1.903	1.946	1.987	2.030	2.071	2.112	2.155	2.200	2.238	2.274	2.310	2.348	2.385	2.421	2.457	2.497	2.535	2.573	2.612	2.650
2700	1.911	1.952	1.994	2.037	2.078	2.121	2.162	2.205	2.241	2.279	2.319	2.357	2.395	2.433	2.472	2.510	2.545	2.584	2.622	2.660	2.700
2800	1.959	2.000	2.040	2.079	2.121	2.160	2.200	2.241	2.277	2.315	2.355	2.393	2.431	2.471	2.508	2.546	2.591	2.629	2.669	2.706	2.744
2900	1.994	2.035	2.075	2.116	2.155	2.195	2.236	2.276	2.312	2.352	2.390	2.428	2.467	2.505	2.543	2.583	2.624	2.662	2.702	2.739	2.777
3000	2.030	2.070	2.109	2.150	2.190	2.231	2.271	2.310	2.348	2.386	2.424	2.462	2.502	2.540	2.578	2.617	2.657	2.695	2.735	2.772	2.810
3100	2.065	2.104	2.145	2.185	2.225	2.266	2.306	2.345	2.383	2.421	2.459	2.499	2.537	2.574	2.614	2.652	2.690	2.730	2.768	2.805	2.845
3200	2.099	2.139	2.180	2.220	2.261	2.301	2.340	2.381	2.418	2.456	2.495	2.533	2.571	2.611	2.649	2.687	2.723	2.763	2.801	2.838	2.878
3300	2.134	2.175	2.215	2.254	2.296	2.335	2.375	2.416	2.452	2.490	2.530	2.568	2.606	2.645	2.683	2.721	2.758	2.796	2.834	2.873	2.911
3400	2.165	2.207	2.246	2.286	2.327	2.367	2.408	2.447	2.484	2.523	2.561	2.599	2.637	2.677	2.715	2.753	2.794	2.832	2.870	2.909	2.947

Ausführung:

PL22/4RO

zweiflügelig, gerade Bodenführungsschiene, 3-seitiger Kombi-Einbaurahmen, horizontale Bedienung

Einsatzgebiet:

Montage auf dem Blendrahmen oder auf der Rolloschiene.

Einbautiefe: 22 mm

Bestellmaße:

- Breite = Lichtes Breitenmaß - 2 mm (max. 5800 mm)
- Höhe = Lichtes Höhenmaß - 2 mm (max. 3400 mm)

- Bestellbreite max. 5800 mm
- Bestellhöhe max. 3400 mm
- Größere Abmessungen nur nach Rücksprache möglich

Gewebe nur in schwarz erhältlich.

Plisseepaket:

Die Breite des Plisseepakets ist abhängig vom Bestellmaß der Anlage. Eine Übersicht finden Sie auf Seite 163!



lam1.de/PL22-4RO

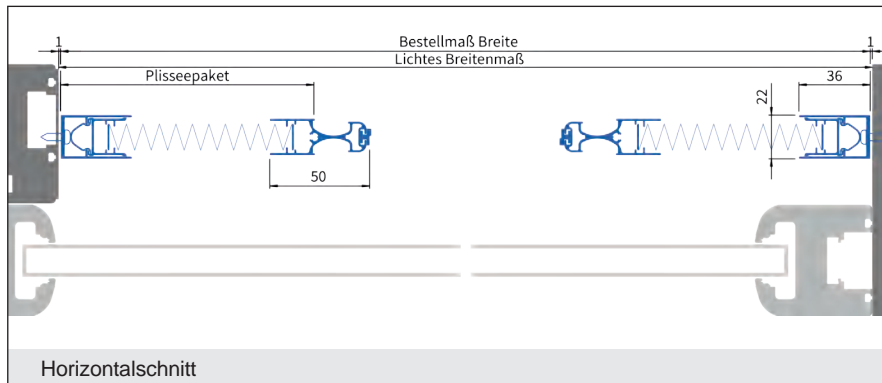
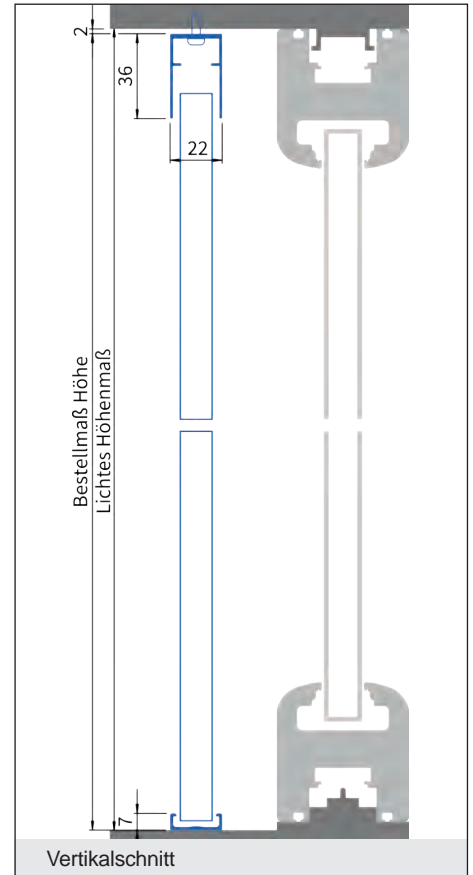
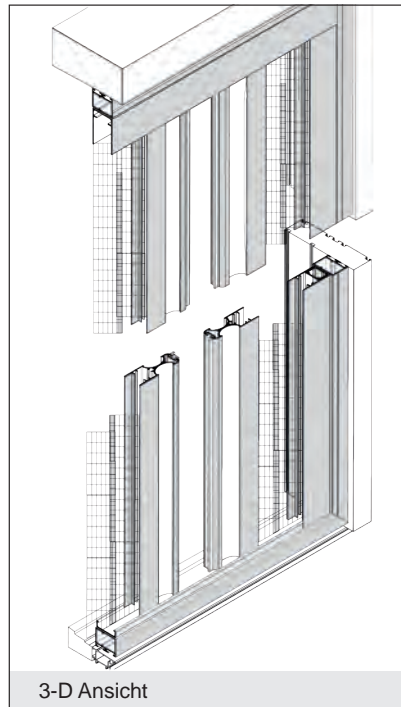

Verwendete Profile:

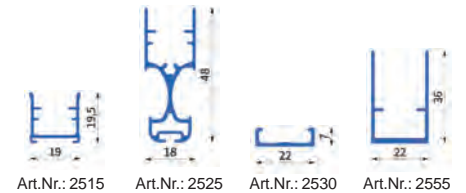

← Preisgruppe 2					PL22/4R, PL22/4RO & PL22/4ROS														
Breite	4100	4200	4300	4400	4500	4600	4700	4800	4900	5000	5100	5200	5300	5400	5500	5600	5700	5800	
700-1800	2.254	2.287	2.320	2.353	2.416	2.471	2.533	2.596	2.659	2.723	2.786	2.819	2.852	2.885	2.918	2.951	2.984	3.017 €	
1900	2.287	2.327	2.365	2.408	2.471	2.533	2.596	2.659	2.715	2.771	2.827	2.881	2.914	2.947	2.980	3.013	3.046	3.079 €	
2000	2.340	2.380	2.418	2.459	2.523	2.586	2.649	2.711	2.741	2.804	2.860	2.931	2.964	2.997	3.030	3.063	3.096	3.129 €	
2100	2.424	2.462	2.502	2.541	2.578	2.616	2.678	2.721	2.758	2.820	2.893	2.956	2.989	3.022	3.055	3.088	3.121	3.154 €	
2200	2.508	2.546	2.586	2.624	2.660	2.698	2.735	2.771	2.807	2.845	2.918	2.989	3.022	3.055	3.088	3.121	3.154	3.178 €	
2300	2.550	2.588	2.627	2.665	2.702	2.738	2.774	2.810	2.845	2.883	2.951	3.022	3.055	3.088	3.121	3.154	3.187	3.220 €	
2400	2.591	2.629	2.669	2.705	2.739	2.774	2.809	2.845	2.880	2.914	2.975	3.041	3.073	3.106	3.139	3.172	3.205	3.238 €	
Höhe 2500	2.640	2.678	2.716	2.753	2.789	2.824	2.858	2.893	2.928	2.964	2.999	3.086	3.114	3.142	3.170	3.198	3.226	3.259 €	
2600	2.688	2.728	2.766	2.802	2.837	2.873	2.908	2.942	2.977	3.012	3.048	3.132	3.159	3.185	3.211	3.238	3.264	3.294 €	
2700	2.738	2.776	2.815	2.852	2.886	2.921	2.956	2.992	3.027	3.061	3.096	3.180	3.206	3.233	3.259	3.286	3.312	3.340 €	
2800	2.782	2.822	2.860	2.896	2.933	2.967	3.002	3.036	3.071	3.107	3.142	3.230	3.256	3.282	3.307	3.333	3.360	3.383 €	
2900	2.817	2.855	2.893	2.931	2.966	3.000	3.035	3.069	3.106	3.140	3.175	3.263	3.289	3.315	3.342	3.368	3.393	3.414 €	
3000	2.850	2.888	2.926	2.964	2.999	3.033	3.068	3.102	3.139	3.173	3.208	3.296	3.320	3.345	3.370	3.393	3.418	3.446 €	
3100	2.883	2.921	2.961	2.997	3.032	3.066	3.101	3.137	3.172	3.206	3.241	3.329	3.353	3.378	3.403	3.428	3.451	3.477 €	
3200	2.916	2.954	2.994	3.030	3.065	3.099	3.135	3.170	3.205	3.239	3.274	3.362	3.386	3.411	3.436	3.461	3.485	3.508 €	
3300	2.949	2.987	3.027	3.063	3.098	3.132	3.168	3.203	3.238	3.272	3.307	3.395	3.419	3.444	3.469	3.494	3.518	3.540 €	
3400	2.985	3.025	3.063	3.098	3.132	3.168	3.203	3.238	3.272	3.307	3.343	3.431	3.456	3.479	3.503	3.528	3.553	3.576 €	

Ausführung:

PL22/4ROS

zweiflügelig, schräge Bodenführungsschiene, 3-seitiger Kombi-Einbaurahmen, horizontale Bedienung

Einsatzgebiet:

Montage auf dem Blendrahmen oder auf der Rolloschiene, bei Türen mit schräger Schwelle.

Einbautiefe: 22 mm

Bestellmaße:

- Breite = Lichtes Breitenmaß - 2 mm (max. 5800 mm)
- Höhe = Lichtes Höhenmaß - 2 mm (max. 3400 mm)

- Bestellbreite max. 5800 mm
- Bestellhöhe max. 3400 mm
- Größere Abmessungen nur nach Rücksprache möglich

Gewebe nur in schwarz erhältlich.

Plisseepakete:

Die Breite des Plisseepakets ist abhängig vom Bestellmaß der Anlage. Eine Übersicht finden Sie auf Seite 163!

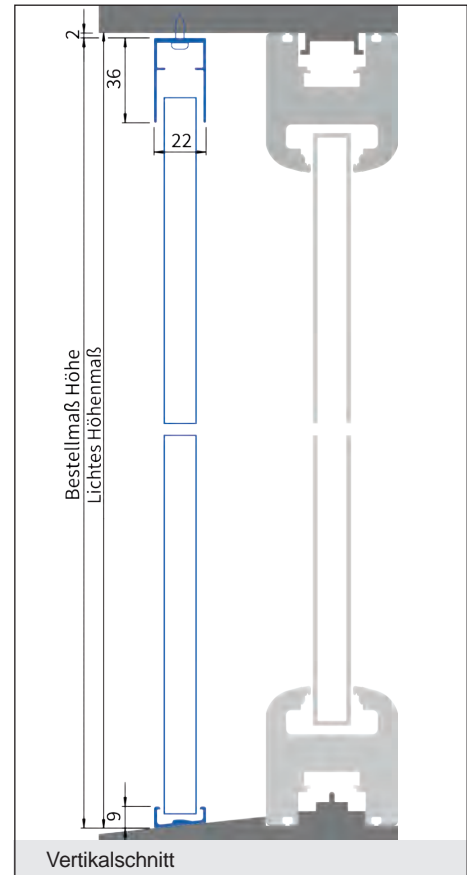
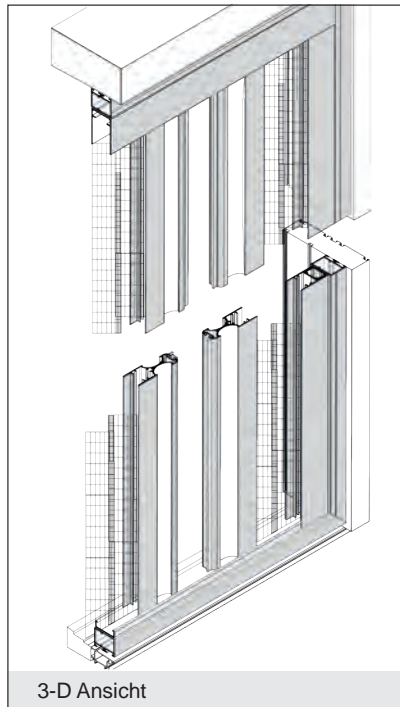

lam1.de/PL22-4ROS

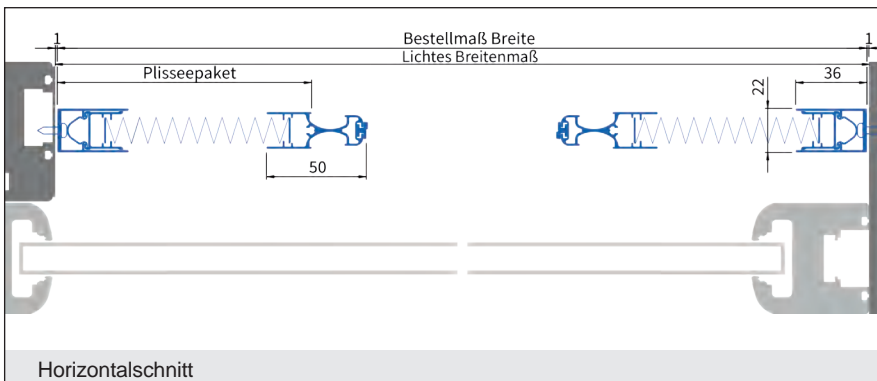

Verwendete Profile:

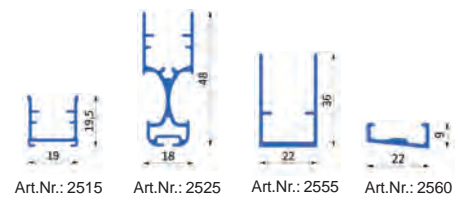

→ **Preise siehe Seite 152 - 153!**

Ausführung:

PL22/5

einflügelig, Klemmontage, Bürste umlaufend, mit Aushängesicherung, horizontale Bedienung

Einsatzgebiet:

Kunststofffenster, flächenversetzt, ohne Wetterschenkel. Besonders geeignet bei geringer Einbautiefe zwischen Rollläden und Fenster. Ohne Werkzeug abnehmbar.

Einbautiefe: 27 mm

Bestellmaße:

- Breite = Lichtes Breitenmaß - 5 mm (max. 1400 mm)
- Höhe = Lichtes Höhenmaß - 5 mm (max. 3400 mm)
- Öffnungsrichtung:  Bei Ansicht von außen (links) (rechts)

ACHTUNG:
Standard: Maß Einhängewinkel = 5 mm

- Bestellbreite max. 1400 mm
- Bestellhöhe max. 3400 mm
- Größere Abmessungen nur nach Rücksprache möglich
- Maß „Z“ = Rahmenüberschlagtiefe

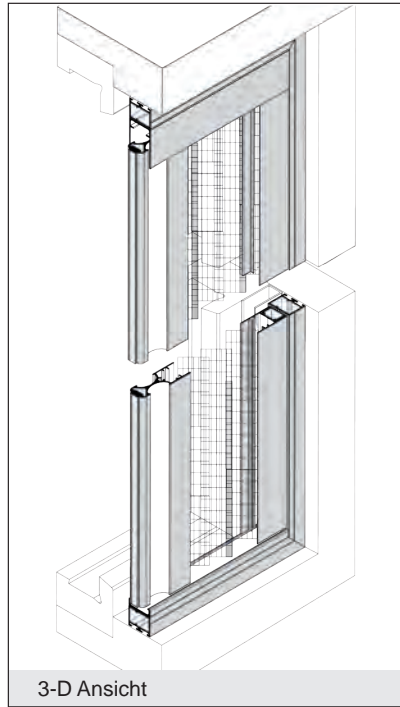

lam1.de/PL22-5

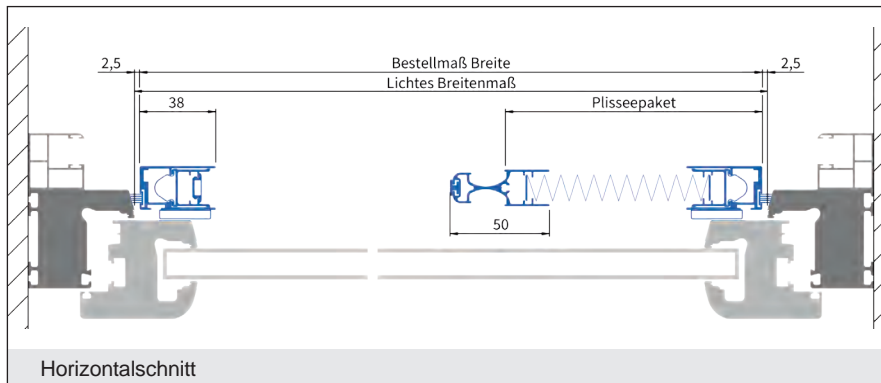
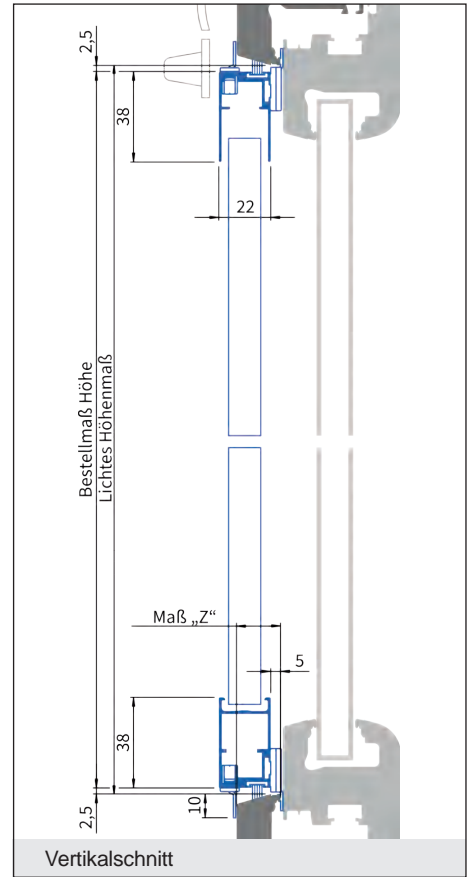

Verwendete Profile:



Gewebe nur in schwarz erhältlich.

Plisseepakett:
Die Breite des Plisseepakets ist abhängig vom Bestellmaß der Anlage. Eine Übersicht finden Sie auf Seite 163!

Preisgruppe 1						
Breite	400 - 1000	1100	1200	1300	1400	
700 - 1800	689	728	768	809	845 €	
1900	713	755	794	835	872 €	
2000	740	781	821	862	898 €	
2100	783	822	863	903	944 €	
2200	824	867	908	951	992 €	
2300	845	888	931	974	1.015 €	
2400	865	908	953	995	1.040 €	
Höhe 2500	888	931	972	1.015	1.058 €	
2600	913	956	997	1.040	1.078 €	
2700	938	979	1.019	1.058	1.098 €	
2800	961	999	1.038	1.076	1.116 €	
2900	979	1.017	1.055	1.094	1.134 €	
3000	995	1.033	1.073	1.111	1.151 €	
3100	1.014	1.052	1.089	1.129	1.169 €	
3200	1.030	1.070	1.108	1.146	1.187 €	
3300	1.048	1.086	1.126	1.164	1.203 €	
3400	1.061	1.101	1.139	1.177	1.218 €	

Ausführung:

PLF22/1

einflügelig, vertikale Bedienung, unten offen

Einsatzgebiet:

Alle Fensterarten. Seitliche Montage in die Mauerlaibung oder in die Rolloschiene.

Einbautiefe: 22 mm

Bestellmaße:

- Breite = Lichtes Breitenmaß - 2 mm (max. 1400 mm)
- Höhe = Lichtes Höhenmaß - 2 mm (max. 2200 mm)

- Bestellbreite max. 1400 mm
- Bestellhöhe max. 2200 mm
- Größere Abmessungen nur nach Rücksprache möglich

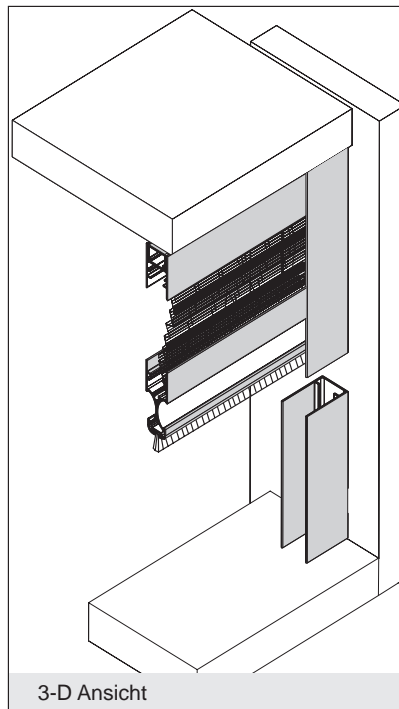

3-D Ansicht

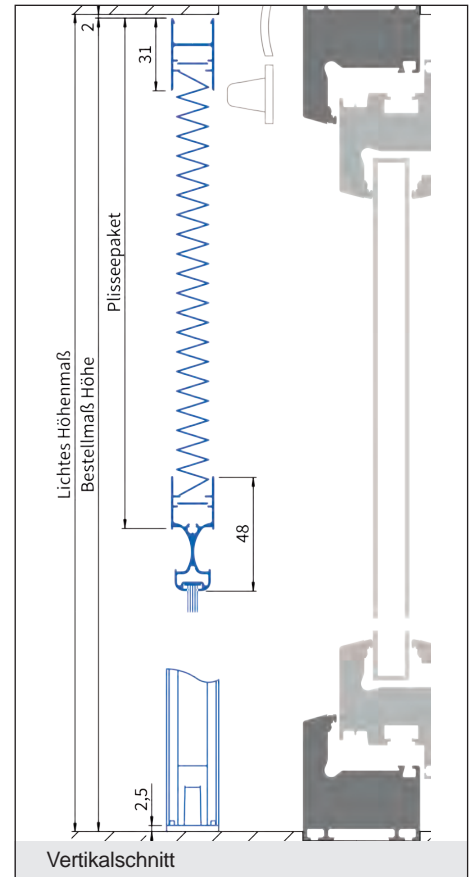

Vertikalschnitt

Plisseepaket:

Die Breite des Plisseepakets ist abhängig vom Bestellmaß der Anlage. Eine Übersicht finden Sie auf Seite 163!



lam1.de/PLF22-1



Horizontalschnitt

Verwendete Profile:

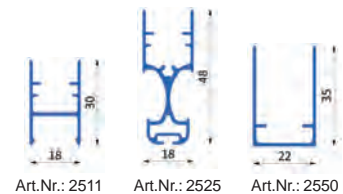

Preisgruppe 1						
Breite	500 - 1000	1100	1200	1300	1400	
400 - 1000	383	398	411	426	487 €	
1100	401	416	433	448	509 €	
1200	418	436	454	471	532 €	
1300	436	456	474	494	555 €	
1400	454	474	495	517	578 €	
1500	474	495	517	535	596 €	
Höhe	1600	492	515	537	558	629 €
	1700	509	533	558	581	660 €
	1800	527	553	580	604	692 €
	1900	545	573	601	626	723 €
	2000	580	608	636	664	746 €
	2100	631	664	692	720	802 €
2200	702	735	768	804	885 €	

Ausführung:

PLF22/3

einflügelig, Klemmontage, Bürste umlaufend, vertikale Bedienung

Einsatzgebiet:

Kunststofffenster, flächenversetzt, ohne Wetterschenkel. Besonders geeignet bei geringer Einbautiefe zwischen Rollläden und Fenster. Ohne Werkzeug abnehmbar.

Einbautiefe: 27 mm

Bestellmaße:

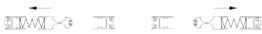
- Breite = Lichtes Breitenmaß - 5 mm (max. 1400 mm)
- Höhe = Lichtes Höhenmaß - 5 mm (max. 2200 mm)
- Öffnungsrichtung:  (links) (rechts)

Bei Ansicht von außen

(links)

(rechts)

ACHTUNG:

Standard: Maß Einhängewinkel = 5 mm

Optional mit Aushängesicherung bestellbar!

- Bestellbreite max. 1400 mm
- Bestellhöhe max. 2200 mm
- Größere Abmessungen nur nach Rücksprache möglich

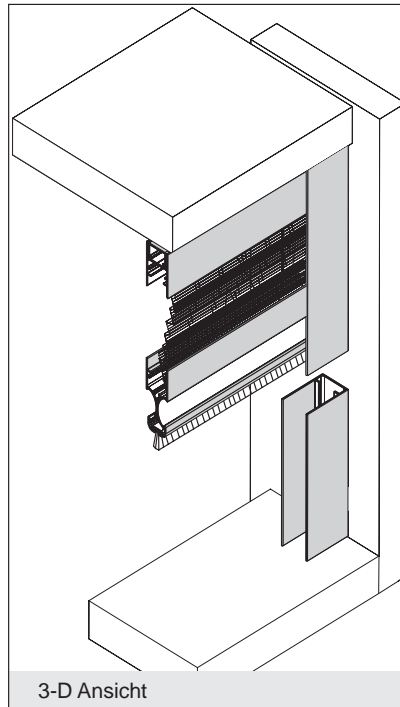

lam1.de/PLF22-3

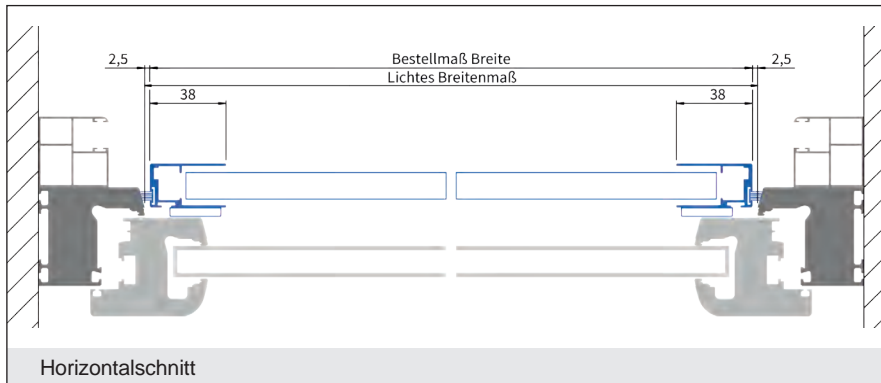
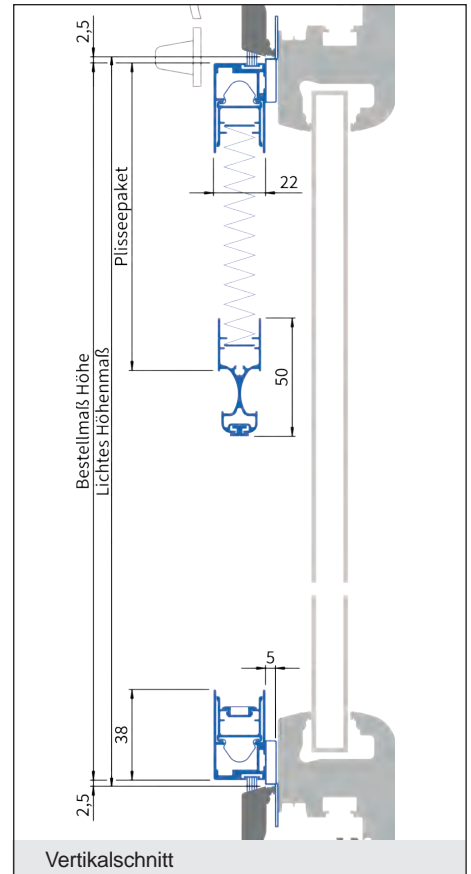

Verwendete Profile:

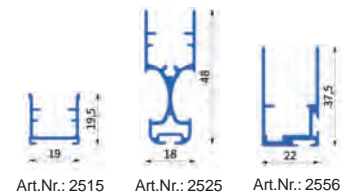

Plisseepaket:
Die Breite des Plisseepakets ist abhängig vom Bestellmaß der Anlage. Eine Übersicht finden Sie auf Seite 163!

Preisgruppe 1					
Breite	500 - 1000	1100	1200	1300	1400
400 - 1000	494	519	543	566	639 €
1100	512	537	563	590	662 €
1200	528	557	585	613	684 €
1300	547	576	606	636	707 €
1400	563	594	626	659	730 €
1500	585	616	647	679	750 €
Höhe 1600	603	636	669	702	781 €
1700	619	654	690	725	812 €
1800	637	674	710	748	844 €
1900	654	693	731	769	875 €
2000	690	728	768	806	920 €
2100	746	788	827	867	957 €
2200	807	852	898	944	1.035 €

Ausführung:

PLF22/4

einflügelig, mit umlaufendem Rahmen,
vertikale Bedienung

Einsatzgebiet:

Dachflächenfenster mit Drehpunkt oben.
Ohne Werkzeug abnehmbar.

Einbautiefe: 33 mm

Bestellmaße:

- Breite = Lichtes Breitenmaß - 6 mm
(max. 1400 mm)
- Höhe = Lichtes Höhenmaß - 6 mm
(max. 2200 mm)
- Montageart:

- A: 2 Federstifte + 2 Auflagebuchsen
- B: 4 Federstifte

- Bestellbreite max. 1400 mm
- Bestellhöhe max. 2200 mm
- Größere Abmessungen nur nach Rücksprache möglich

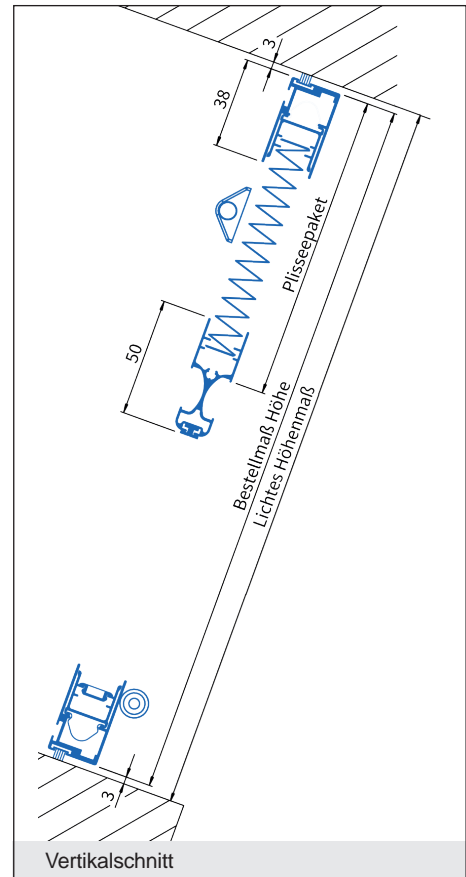
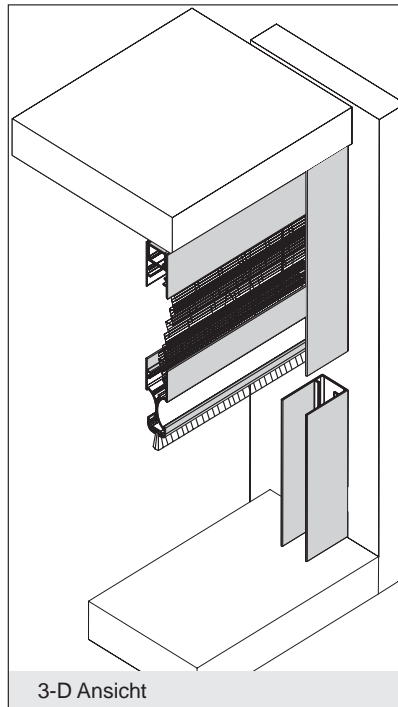

lam1.de/PLF22-4



Verwendete Profile:

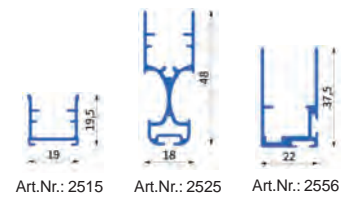

Plisseepaket:
Die Breite des Plisseepakets ist abhängig vom Bestellmaß der Anlage. Eine Übersicht finden Sie auf Seite 163!

Preisgruppe 1

Breite	500 - 1000	1100	1200	1300	1400	
400 - 1000	494	519	543	566	639 €	
1100	512	537	563	590	662 €	
1200	528	557	585	613	684 €	
1300	547	576	606	636	707 €	
1400	563	594	626	659	730 €	
1500	585	616	647	679	750 €	
Höhe	1600	603	636	669	702	781 €
1700	619	654	690	725	812 €	
1800	637	674	710	748	844 €	
1900	654	693	731	769	875 €	
2000	690	728	768	806	920 €	
2100	746	788	827	867	957 €	
2200	807	852	898	944	1.035 €	

Ausführung:

PLF22/4-2

zweiflügelig, Kombi-Lösung Insektenschutz und Sonnenschutz, vertikale Bedienung

Einsatzgebiet:

Dachflächenfenster mit Drehpunkt in der Mitte oder oben. Ohne Werkzeug abnehmbar.

Einbautiefe: 33 mm

Bestellmaße:

- Breite = Lichtes Breitenmaß - 6 mm (max. 1400 mm)
- Höhe = Lichtes Höhenmaß - 6 mm (max. 2200 mm)
- Montageart:

- A: 2 Federstifte + 2 Auflagebuchsen
- B: 4 Federstifte

- Bestellbreite max. 1400 mm
- Bestellhöhe max. 2200 mm
- Größere Abmessungen nur nach Rücksprache möglich

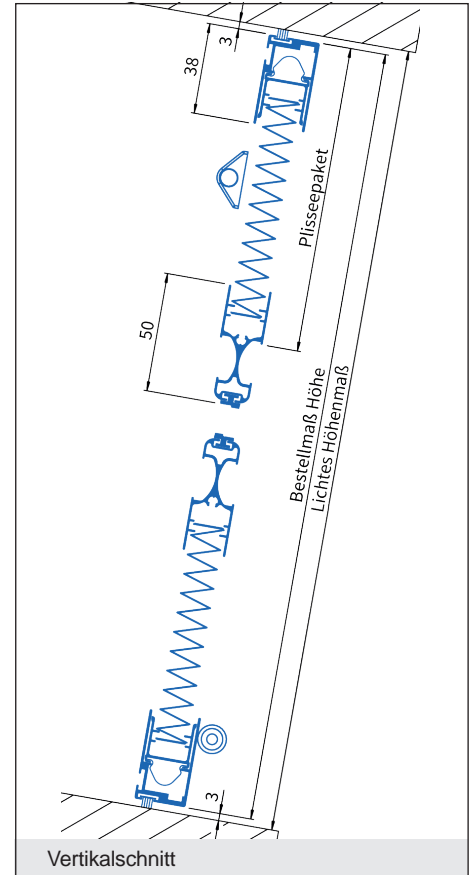
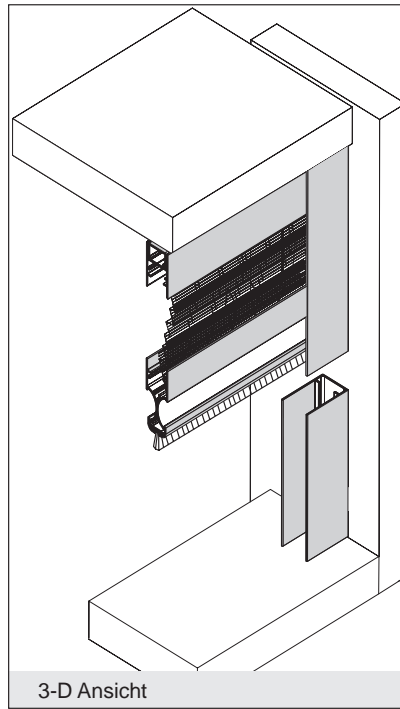

lam1.de/PLF22-4-2

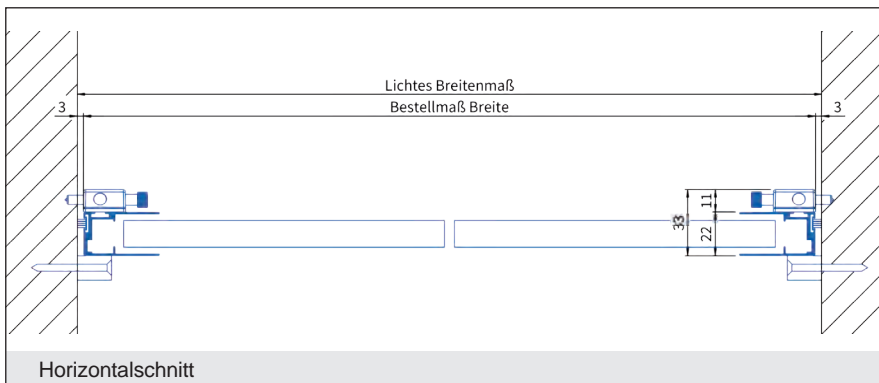

Verwendete Profile:

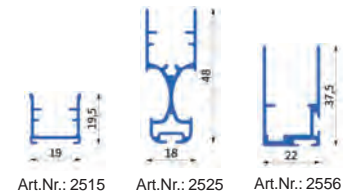

Stoff diffus: weiß/grau

Preisgruppe 1						
Breite	500 - 1000	1100	1200	1300	1400	
400 - 1000	691	726	760	793	894	€
1100	717	751	788	825	927	€
1200	740	779	818	858	957	€
1300	765	807	848	890	989	€
1400	788	832	876	922	1.022	€
1500	818	862	906	950	1.049	€
Höhe 1600	844	890	936	982	1.093	€
1700	867	915	966	1015	1.137	€
1800	892	943	994	1047	1.181	€
1900	915	971	1024	1077	1.225	€
2000	966	1019	1075	1128	1.287	€
2100	1045	1102	1158	1213	1.340	€
2200	1130	1192	1257	1322	1.449	€

Stoff blickdicht: weiß/grau

Bei „Stoff blickdicht“ ist die max. Höhe 1400 mm, min. Höhe 600 mm!

Preisgruppe 1						
Breite	500 - 1000	1100	1200	1300	1400	
400 - 1000	790	829	869	906	1.022	€
1100	819	858	901	943	1.059	€
1200	845	890	935	980	1.093	€
1300	874	922	969	1.017	1.130	€
1400	901	951	1.001	1.054	1.167	€
1500	935	985	1.035	1.086	1.199	€
Höhe 1600	964	1.017	1.070	1.122	1.249	€
1700	990	1.046	1.104	1.159	1.299	€
1800	1.020	1.078	1.136	1.196	1.350	€
1900	1.046	1.109	1.170	1.231	1.400	€
2000	1.104	1.165	1.228	1.289	1.471	€
2100	1.194	1.260	1.323	1.386	1.532	€
2200	1.291	1.363	1.437	1.511	1.656	€

Ausführung:

PLF22/5

einflügelig, mit umlaufendem Rahmen,
vertikale Bedienung

Einsatzgebiet:

Dachflächenfenster mit Drehpunkt in der Mitte oder oben. Montage frontal ans Mauerwerk oder seitlich in die Laibung.

Einbautiefe: 22 mm

Bestellmaße:

- Breite = Lichtes Breitenmaß + 72 mm (max. 1400 mm)
- Höhe = Lichtes Höhenmaß + 72 mm (max. 2200 mm)

- Bestellbreite max. 1400 mm
- Bestellhöhe max. 2200 mm
- Größere Abmessungen nur nach Rücksprache möglich

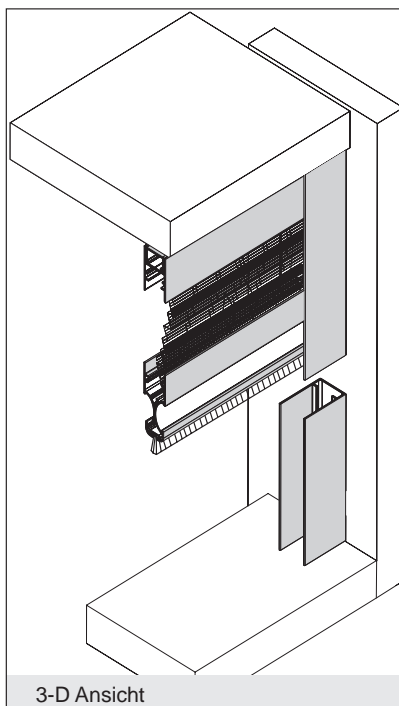

lam1.de/PLF22-5

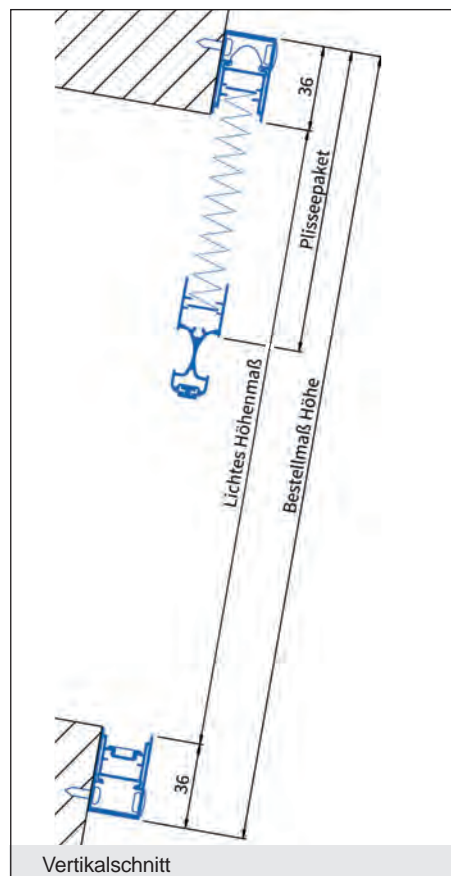

Verwendete Profile:

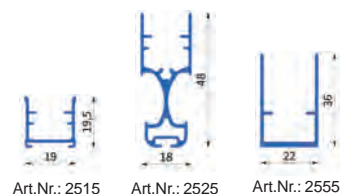

Plisseepaket:
Die Breite des Plisseepakets ist abhängig vom Bestellmaß der Anlage. Eine Übersicht finden Sie auf Seite 163!

Preisgruppe 1					
Breite	500 - 1000	1100	1200	1300	1400
400 - 1000	494	519	543	566	639 €
1100	512	537	563	590	662 €
1200	528	557	585	613	684 €
1300	547	576	606	636	707 €
1400	563	594	626	659	730 €
1500	585	616	647	679	750 €
Höhe					
1600	603	636	669	702	781 €
1700	619	654	690	725	812 €
1800	637	674	710	748	844 €
1900	654	693	731	769	875 €
2000	690	728	768	806	920 €
2100	746	788	827	867	957 €
2200	807	852	898	944	1.035 €

Ausführung:

PLF22/5-2

zweiflügelig, Kombi-Lösung Insektenschutz und Sonnenschutz, vertikale Bedienung

Einsatzgebiet:

Dachflächenfenster mit Drehpunkt in der Mitte oder oben. Montage frontal ans Mauerwerk oder seitlich in die Laibung.

Einbautiefe: 22 mm

Bestellmaße:

- Breite = Lichtes Breitenmaß + 72 mm (max. 1400 mm)
- Höhe = Lichtes Höhenmaß + 72 mm (max. 2200 mm)

- Bestellbreite max. 1400 mm
- Bestellhöhe max. 2200 mm
- Größere Abmessungen nur nach Rücksprache möglich

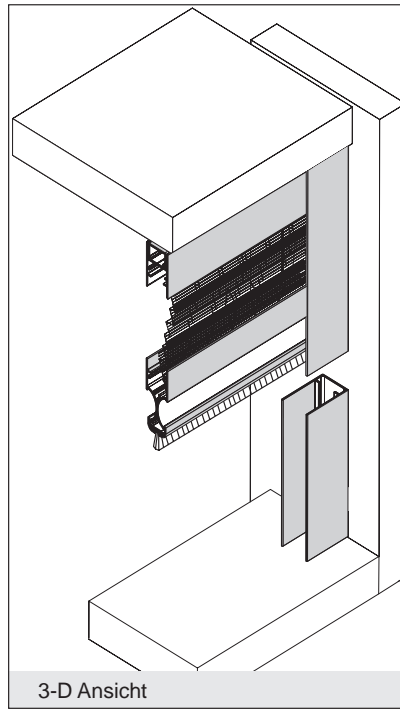

3-D Ansicht

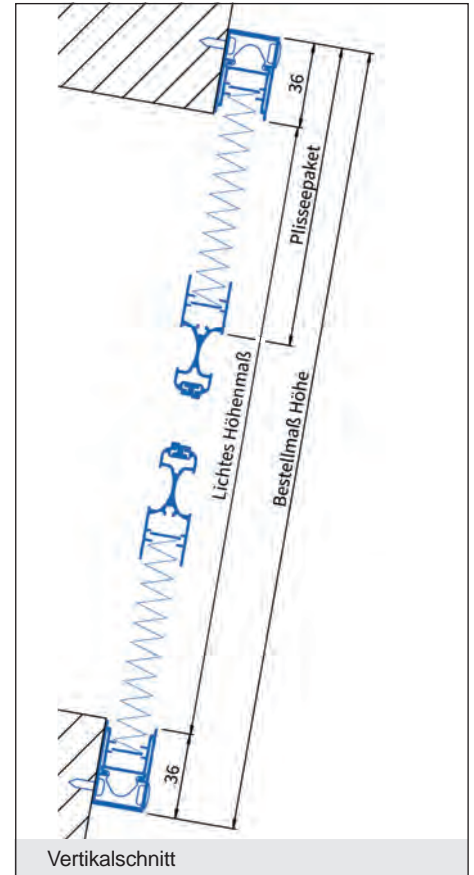

Vertikalschnitt



lam1.de/PLF22-5-2



Horizontalschnitt

Verwendete Profile:

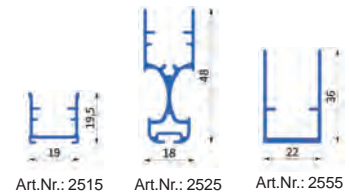

Art.Nr.: 2515

Art.Nr.: 2525

Art.Nr.: 2555

Stoff diffus: weiß/grau

Preisgruppe 1						
Breite	500 - 1000	1100	1200	1300	1400	
400 - 1000	691	726	760	793	894	€
1100	717	751	788	825	927	€
1200	740	779	818	858	957	€
1300	765	807	848	890	989	€
1400	788	832	876	922	1.022	€
1500	818	862	906	950	1.049	€
Höhe 1600	844	890	936	982	1.093	€
1700	867	915	966	1015	1.137	€
1800	892	943	994	1047	1.181	€
1900	915	971	1024	1077	1.225	€
2000	966	1019	1075	1128	1.287	€
2100	1045	1102	1158	1213	1.340	€
2200	1130	1192	1257	1322	1.449	€





Stoff blickdicht: weiß/grau

Bei „Stoff blickdicht“ ist die max. Höhe 1400 mm, min. Höhe 600 mm!

Preisgruppe 1						
Breite	500 - 1000	1100	1200	1300	1400	
400 - 1000	790	829	869	906	1.022	€
1100	819	858	901	943	1.059	€
1200	845	890	935	980	1.093	€
1300	874	922	969	1.017	1.130	€
1400	901	951	1.001	1.054	1.167	€
1500	935	985	1.035	1.086	1.199	€
Höhe 1600	964	1.017	1.070	1.122	1.249	€
1700	990	1.046	1.104	1.159	1.299	€
1800	1.020	1.078	1.136	1.196	1.350	€
1900	1.046	1.109	1.170	1.231	1.400	€
2000	1.104	1.165	1.228	1.289	1.471	€
2100	1.194	1.260	1.323	1.386	1.532	€
2200	1.291	1.363	1.437	1.511	1.656	€

Plissee Sonnenschutzfarben

Bei Variante PLF22/5-2:

	Farbe	Flächen- gewicht	Licht Reflektion	Licht Absorbtion	Licht Transmission	UV-Licht Transmission
diffus	 weiß	86 g/m ²	45 %	4 %	51 %	37 %
	 grau	86 g/m ²	17 %	65 %	18 %	11 %
blickdicht	 weiß	254 g/m ²	85 %	15 %	0 %	0 %
	 grau	254 g/m ²	85 %	15 %	0 %	0 %



Plissee Kombi



Doppelflügel

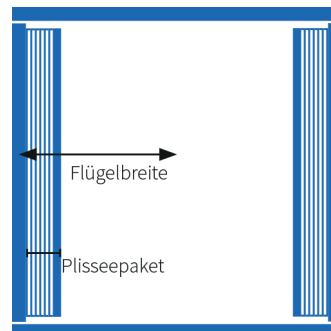

1-flügelig

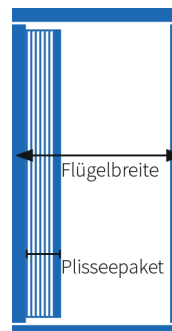

Die Breite des Plisseepaketes ist abhängig von der Faltenanzahl des Gewebes

Die Tabelle ist als Richtwert für das Aufmaß zu verstehen. Produktionsbedingt schwankt der Wert um einige Millimeter.

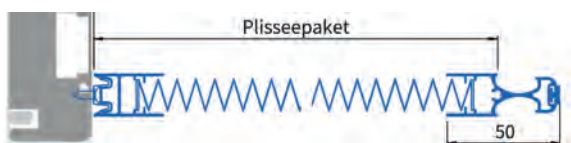

Flügelbreite	1000	1400	1900	2200	mm
Breite Plisseepaket (min. 60 mm)	70	80	90	100	mm



Flügelbreite	1000	1400	1900	2200	mm
Breite Plisseepaket (min. 60 mm)	70	80	90	100	mm

Plissee für Fenster und Türen

Farben und Mehrpreise

Stand 01.04.2026

Hinweis: Mehrpreise gelten bei gleichzeitiger Bestellung mit Insektenschutz Elementen.
(Bei nachträglicher Bestellung oder Einzelabnahme sind die Preise nicht rabattfähig!)

Gewebe
Plissee Gewebe schwarz

Farben (ohne Aufpreis)		
Standardfarben	Farbton	Pulvernummer
verkehrsweiß glatt matt	RAL 9016	TIGER 29/10395
anthrazitgrau glatt matt	RAL 7016	TIGER 29/73570
eisenglimmer feinstruktur matt	DB 703	TIGER 29/80077
silber (eloxiert)	E6/EV1	
Standardfarben - Hochwetterfest		
Farbton	Pulvernummer	
ockerbraun feinstruktur tiefmatt	RAL 8001	IGP 591TA80010R10
lehm Braun feinstruktur tiefmatt	RAL 8003	IGP 591TA80030R10
sepiabraun feinstruktur tiefmatt	RAL 8014	IGP 591TA80140R10
schwarzbraun feinstruktur tiefmatt	TON 8077	IGP 591TA85560R10

Farben (30 % Aufpreis)		
Trendfarben - Hochwetterfest	Farbton	Pulvernummer
anthrazitgrau feinstruktur tiefmatt	RAL 7016	IGP 591TA70160R10
tiefschwarz feinstruktur tiefmatt	RAL 9005	IGP 591TA90050R10
weißaluminium feinstruktur tiefmatt	RAL 9006	IGP 591TA90065R30
graualuminium feinstruktur tiefmatt	RAL 9007	IGP 591TA90070R30

RAL Sonderfarben für Fertigelemente				
Farbart:	Lagersortiment RAL-Farben		Sonderbeschaffung	
	Matt	Feinstruktur	durch Kunden	durch Lämmermann
Aufpreis in % auf den Listenpreis	30 %	45 %	30 %	30 %
Mindestauftragswert	654 €	789 €	654 €	654 € (zzgl. Beschaffungskosten des Pulvers)
RAL Selbstbeschichtung 150,00 €/Auftrag				

Die Berechnung erfolgt pro Feld. Bei Zwischenmaßen wird der Preis anhand des nächstgrößeren Maßes berechnet. Alle Preise verstehen sich zzgl. der gesetzlichen MwSt.!

Montagerahmen für PL22/1RO, PL22/1ROS, PL22/2RO, PL22/2ROS (3-seitiger Montagerahmen, vormontiert)																									
Breite	1000	1100	1200	1300	1400	1500	1600	1700	1800	1900	2000	2100	2200	2300	2400	2500	2600	2700	2800	2900	3000	3100	3200	3300	3400
700-1800	233	240	246	253	260	264	268	269	276	283	288	293	299	307	312	317	322	327	334	342	347	352	357	362	370
1900	245	253	260	264	271	276	281	283	289	294	299	304	312	319	324	329	334	340	347	354	359	363	370	375	382
2000	258	264	271	276	284	289	293	294	299	304	312	319	324	329	334	340	347	354	359	363	372	377	383	388	395
2100	269	276	284	289	294	299	302	304	312	319	324	329	334	340	347	354	359	363	372	377	383	388	395	400	406
2200	284	289	294	299	304	311	316	319	324	329	334	340	347	354	359	363	372	377	383	388	395	400	406	411	418
2300	294	299	304	311	317	324	327	329	334	340	347	354	359	363	372	377	383	388	395	400	406	411	418	425	429
2400	302	311	317	324	329	334	339	340	347	354	359	363	372	377	383	388	395	400	406	411	418	425	429	434	441
Höhe 2500	319	324	329	334	342	347	350	354	359	363	372	377	383	388	395	400	406	411	418	425	431	436	441	446	451
2600	327	332	335	340	349	354	359	362	367	370	378	383	392	396	403	408	415	420	425	431	438	443	448	453	458
2700	334	339	342	347	355	362	367	370	377	382	387	392	400	406	413	418	423	428	433	439	446	453	458	462	467
2800	340	347	354	359	368	377	383	388	395	400	406	411	418	425	431	436	441	446	451	458	464	471	476	482	487
2900	352	359	367	372	383	395	405	413	418	421	429	434	441	448	456	461	466	469	474	477	487	495	500	505	512
3000	363	372	378	383	398	411	426	438	441	444	451	458	466	472	479	486	489	492	495	499	509	520	525	530	533
3100	377	383	390	396	413	429	446	462	466	467	474	479	489	497	504	509	514	515	519	520	532	545	550	555	558
3200	388	396	403	408	428	446	467	487	489	491	497	502	514	522	528	533	535	537	538	542	555	570	575	580	581
3300	401	408	415	420	443	464	489	512	514	515	520	525	535	547	553	558	560	561	563	566	578	593	599	604	606
3400	413	420	428	433	458	482	507	532	535	538	543	548	560	571	578	583	585	586	588	590	601	616	621	626	629

Montagerahmen für PL22/1R, PL22/2R (4-seitiger Montagerahmen, vormontiert)																									
Breite	1000	1100	1200	1300	1400	1500	1600	1700	1800	1900	2000	2100	2200	2300	2400	2500	2600	2700	2800	2900	3000	3100	3200	3300	3400
700-1800	303	312	320	329	337	344	348	350	359	367	374	380	389	399	406	412	419	425	434	445	451	457	464	470	481
1900	318	329	337	344	352	359	365	367	376	382	389	395	406	414	421	427	434	442	451	460	466	472	481	487	496
2000	335	344	352	359	369	376	380	382	389	395	406	414	421	427	434	442	451	460	466	472	483	490	498	505	513
2100	350	359	369	376	382	389	393	395	406	414	421	427	434	442	451	460	466	472	483	490	498	505	513	520	528
2200	369	376	382	389	395	404	410	414	421	427	434	442	451	460	466	472	483	490	498	505	513	520	528	535	543
2300	382	389	395	404	412	421	425	427	434	442	451	460	466	472	483	490	498	505	513	520	528	535	543	552	558
2400	393	404	412	421	427	434	440	442	451	460	466	472	483	490	498	505	513	520	528	535	543	552	558	565	573
Höhe 2500	414	421	427	434	445	451	455	460	466	472	483	490	498	505	513	520	528	535	543	552	560	567	573	580	586
2600	425	432	436	442	453	460	466	470	477	481	492	498	509	515	524	530	539	545	552	560	569	575	582	588	595
2700	434	440	445	451	462	470	477	481	490	496	502	509	520	528	537	543	550	556	562	571	580	588	595	601	608
2800	442	451	460	466	479	490	498	505	513	520	528	55	543	552	560	567	573	580	586	595	603	612	618	627	633
2900	457	466	477	483	498	513	526	537	543	547	558	565	573	582	593	599	605	610	616	620	633	644	650	657	665
3000	472	483	492	498	517	535	554	569	573	578	586	595	605	614	623	631	635	640	644	648	661	676	683	689	693
3100	490	498	507	515	537	558	580	601	605	608	616	623	635	646	655	661	668	670	674	676	691	708	715	721	726
3200	505	515	524	530	556	580	608	633	635	638	646	653	668	678	687	693	695	698	700	704	721	741	747	753	756
3300	522	530	539	545	575	603	635	665	668	670	676	683	695	710	719	726	728	730	732	736	751	771	779	786	788
3400	537	545	556	562	595	627	659	691	695	700	706	713	728	743	751	758	760	762	764	766	781	801	807	813	818



Aufpreise:

Reparaturen und Gewebetausch (ohne Material)	* gilt nur für Lämmermann ISG (Fremdfabrikate müssen vorher geprüft werden)
Aufpreis für Insektenschutz-Gewebetausch Plissee einflügelig Gewebe schwarz.*	226,00 € netto
Aufpreis für Insektenschutz-Gewebetausch Plissee zweiflügelig Gewebe schwarz.*	452,00 € netto

Expresskosten	
Aufpreis Expresslieferung innerhalb von 5 Werktagen, ab Eingang und Klärung aller Details plus Versand KK-Fuhrpark. (ab 600,00 € Auftragswert werden 20 % vom Auftragswert berechnet)!	65,00 € netto

Lieferzeit: 10 - 15 Arbeitstage

Verwendete Profile:

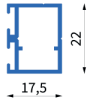

Art. Nr.: 1042
Bez.: Montagerahmenprofil

Berechnungsbeispiel Montagerahmen 3-seitig: Preis Montagerahmen = Montagerahmen Außenmaß
+ Preis Plissee Element = Montagerahmen Außenmaß Breite - 34 mm
Montagerahmen Außenmaß Höhe - 17 mm

Berechnungsbeispiel Montagerahmen 4-seitig: Preis Montagerahmen = Montagerahmen Außenmaß
+ Preis Plissee Element = Montagerahmen Außenmaß Breite - 34 mm
Montagerahmen Außenmaß Höhe - 34 mm

Montagerahmen können bei Montage auf der Wand oder vor dem Blendrahmen und optional bei Nischenmontage verwendet werden. Bitte die Abzugsmaße beachten!

← Montagerahmen für PL22/1RO, PL22/1ROS, PL22/2RO, PL22/2ROS (3-seitiger Montagerahmen, vormontiert)																								
Breite	3500	3600	3700	3800	3900	4000	4100	4200	4300	4400	4500	4600	4700	4800	4900	5000	5100	5200	5300	5400	5500	5600	5700	5800
700-1800	377	382	387	392	398	405	411	416	421	428	433	438	443	448	454	459	464	469	474	479	486	491	495	500
1900	388	395	400	405	410	416	425	429	434	439	444	449	456	461	466	471	476	482	487	492	497	502	507	514
2000	400	405	410	416	425	429	434	439	444	449	456	461	466	471	476	482	487	492	497	502	507	514	519	524
2100	411	418	425	429	434	439	444	451	458	462	467	472	477	484	489	494	499	504	509	515	520	525	530	535
2200	425	429	434	441	446	451	458	464	469	474	479	486	491	495	500	505	512	517	522	527	532	537	543	548
2300	429	434	441	446	451	458	464	469	476	481	486	491	495	500	507	512	517	522	527	532	538	543	548	553
2400	434	441	446	451	458	464	469	476	482	487	492	497	502	507	514	519	524	528	533	538	545	550	555	560
Höhe 2500	446	451	458	464	469	476	482	487	492	497	502	507	514	519	524	528	533	538	545	550	555	560	565	571
2600	458	464	469	476	482	487	492	499	504	509	515	520	525	530	535	542	547	552	557	561	566	573	578	583
2700	469	476	482	487	492	499	504	512	517	522	527	532	537	543	548	553	558	563	570	575	580	585	590	594
2800	492	499	505	512	517	522	527	533	538	545	550	555	560	565	571	576	581	586	591	596	603	608	613	618
2900	515	524	530	535	542	547	550	557	561	566	573	578	583	588	593	599	604	609	614	619	624	631	636	641
3000	537	547	555	560	565	570	573	580	585	590	594	601	606	611	616	621	626	632	637	642	647	652	659	664
3100	560	571	580	585	590	593	594	603	608	613	618	623	629	634	639	644	649	654	660	665	670	675	680	687
3200	583	593	604	609	614	616	618	624	631	636	641	646	651	657	662	667	672	677	682	689	693	698	703	708
3300	606	618	629	634	639	641	642	647	652	659	664	669	674	679	684	690	695	700	705	710	717	722	726	731
3400	631	641	652	659	664	665	667	670	675	680	687	692	697	702	707	712	718	723	728	733	738	745	750	755

← Montagerahmen für PL22/1R, PL22/2R (4-seitiger Montagerahmen, vormontiert)																								
Breite	3500	3600	3700	3800	3900	4000	4100	4200	4300	4400	4500	4600	4700	4800	4900	5000	5100	5200	5300	5400	5500	5600	5700	5800
700-1800	490	496	502	509	517	526	535	541	547	556	562	569	575	582	590	597	603	610	616	623	631	638	644	650
1900	505	513	520	526	532	541	552	558	565	571	578	584	593	599	605	612	618	627	633	640	646	653	659	668
2000	520	526	532	541	552	558	565	571	578	584	593	599	605	612	618	627	633	640	646	653	659	668	674	680
2100	535	543	552	558	565	571	578	586	595	601	608	614	620	629	635	642	648	655	661	670	676	683	689	695
2200	552	558	565	573	580	586	595	603	610	616	623	631	638	644	650	657	665	672	678	685	691	698	706	713
2300	558	565	573	580	586	595	603	610	618	625	631	638	644	650	659	665	672	678	685	691	700	706	713	719
2400	565	573	580	586	595	603	610	618	627	633	640	646	653	659	668	674	680	687	693	700	708	715	721	728
Höhe 2500	580	586	595	603	610	618	627	633	640	646	653	659	668	674	680	687	693	700	708	715	721	728	734	743
2600	595	603	610	618	627	633	640	648	655	661	670	676	683	689	695	704	710	717	723	730	736	745	751	758
2700	610	618	627	633	640	648	655	665	672	678	685	691	698	706	713	719	726	732	741	747	753	760	766	773
2800	640	648	657	665	672	678	685	693	700	708	715	721	728	734	743	749	756	762	768	775	783	790	796	803
2900	670	680	689	695	704	710	715	723	730	736	745	751	758	764	771	779	786	792	798	805	811	820	826	833
3000	698	710	721	728	734	741	745	753	760	766	773	781	788	794	801	807	813	822	828	835	841	848	856	863
3100	728	743	753	760	766	771	773	783	790	796	803	809	818	824	831	837	843	850	858	865	871	878	884	893
3200	758	771	786	792	798	801	803	811	820	826	833	839	846	854	861	867	874	880	886	895	901	908	914	921
3300	788	803	818	824	831	833	835	841	848	856	863	869	876	882	889	897	904	910	916	923	931	938	944	951
3400	820	833	848	856	863	865	867	871	878	884	893	899	906	912	919	925	934	940	946	953	959	968	974	981

Rollo

Variante	Empfehlung	Einbautiefe	Seite
R/1	alle Fensterarten, Montage in die Mauerlaibung	43 mm	168
R/2	alle Fensterarten, Montage auf dem Fensterstock	43 mm	169
R/3	Dachflächenfenster auf der Laibung	43 mm	170
R/4	Dachflächenfenster in die Laibung, komplett abnehmbar	43 mm	171

Hinweis:

Mehrpreise und Zusatzausstattungen für Rollo siehe Seite 172!



Rollo Produktmerkmale

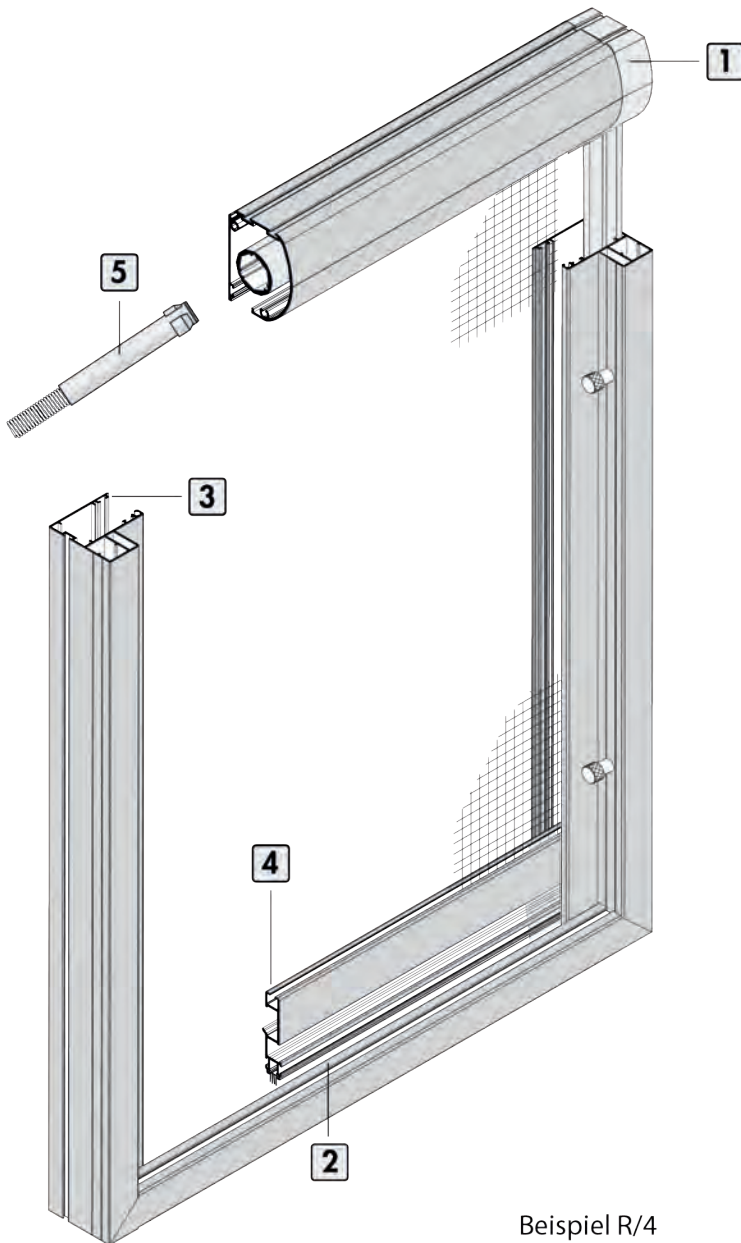

1. Die Kassettendeckel aus Druckguss in den RAL-Farben lieferbar. Die Metalldruckgusskappen sorgen für eine sehr stabile Führung.

2. Der unten angebrachte Automatikverschluss ermöglicht eine einhändige Betätigung.

3. Die seitlichen Führungsschienen sind mit schräg laufenden PP-Bürsten ausgestattet. Diese verhindern ein Herausrutschen des Gewebes durch Winddruck.

4. Die speziell hergestellte Griffschiene ermöglicht eine Montage direkt auf das bestehende Fenster, da keine zusätzlichen Griffe notwendig sind. Zusätzlich ist die Griffschiene mit einer Bürstendichtung zur Abdichtung nach unten oder innen ausgestattet.

5. Die Rücklaufbremse verhindert ein Zurückschnellen der Zugschiene und sorgt für einen gleichmäßigen, ruhigen Rücklauf der Gewebewelle bis zum Anschlag.

Bitte beachten:

Keine Sondergewebe möglich.

Ausführung:

R/1

unten offen, mit Rücklaufbremse

Einsatzgebiet:

Alle Fensterarten.
Montage in der Mauerlaibung oder an der Rolloführungsschiene.

Einbautiefe: 43 mm

Bestellmaße:

- Breite = Lichtes Breitenmaß - 2 mm
- Höhe = Lichtes Höhenmaß - 2 mm (oder nach örtlichen Gegebenheiten)
- Bestellbreite max. 1600 mm
- Bestellhöhe max. 2300 mm
- Größere Abmessungen nur nach Rücksprache möglich

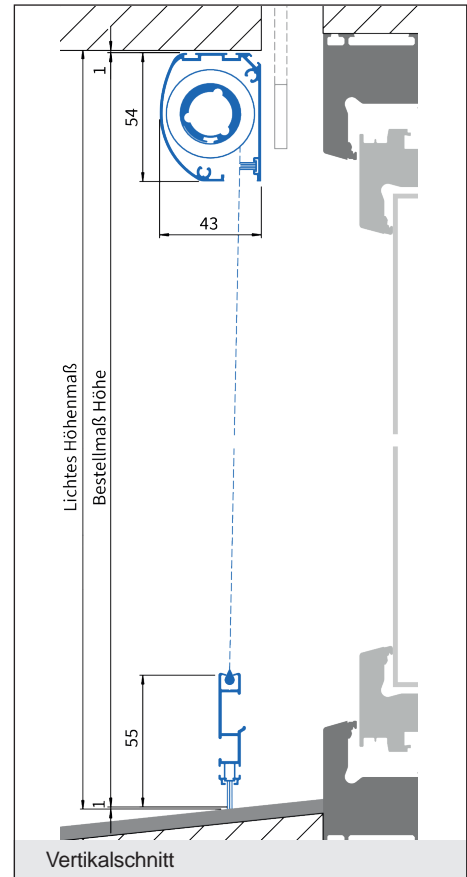
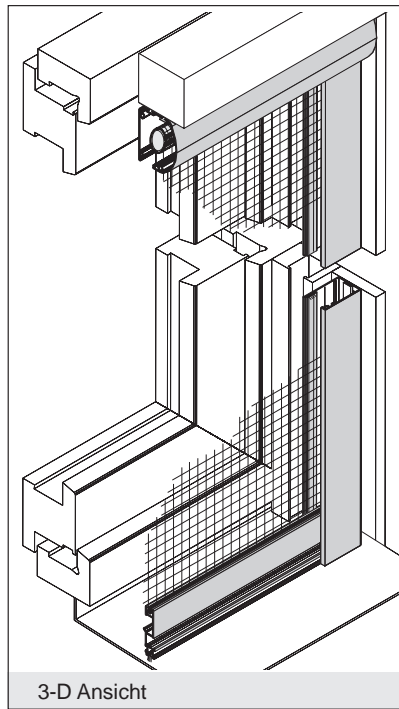

Alternative Verschlussausführung:
Auch als Variante mit Magnetverschluss lieferbar!



lam1.de/R-1

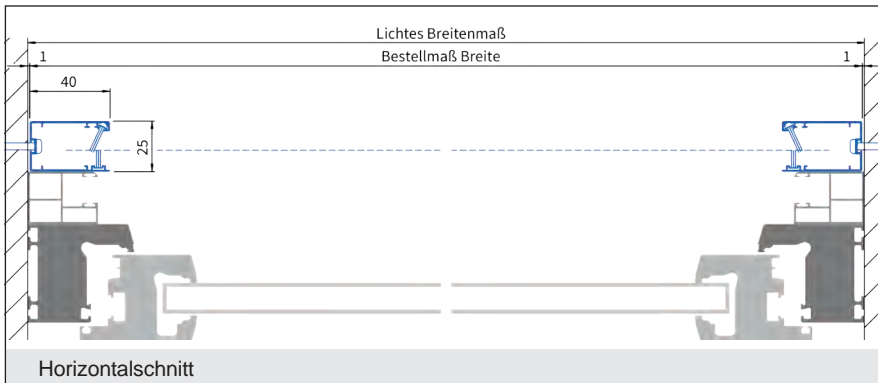

Verwendete Profile:



R/1M* = Baugrenze bei Magnetverschluss: Breite max. 1400 und Höhe max. 1600 mm.

Preisgruppe 2

Breite	600	700	800	900	1000	1100	1200	1300	1400	1500	1600
Höhe 600	339	354	368	383	400	413	431	444	461	476	492 €
700	345	362	377	392	408	425	439	454	469	486	502 €
800	355	372	387	401	416	433	446	464	477	492	512 €
900	363	378	396	410	426	441	456	471	487	502	520 €
1000	373	388	403	418	434	448	466	479	497	514	530 €
1100	383	400	413	431	444	461	476	491	505	524	543 €
1200	396	410	426	441	456	471	487	502	520	537	555 €
1300	406	420	436	451	467	482	499	515	533	550	566 €
1400	416	433	446	464	477	492	512	527	547	561	581 €
1500	429	443	458	474	489	505	524	543	558	578	593 €
1600	439	454	469	486	502	520	537	555	573	590	608 €
1700	-	-	479	499	515	533	550	566	585	603	621 €
1800	-	-	492	512	527	547	561	581	599	616	634 €
1900	-	-	505	524	543	558	578	593	613	629	647 €
2000	-	-	520	537	555	573	590	608	624	641	660 €
2100	-	-	533	550	566	585	603	621	637	657	672 €
2200	-	-	547	561	581	599	616	634	651	669	687 €
2300	-	-	558	578	593	613	629	647	664	682	702 €

Ausführung:

R/2

unten mit Verbindungsschiene,
mit Rücklaufbremse

Einsatzgebiet:

Montage in der Mauerlaibung oder an der Rolloführungsschiene.

Einbautiefe: 43 mm

Bestellmaße:

- Breite = Lichtes Breitenmaß - 2 mm
- Höhe = Bestellmaß Höhe
- Bestellbreite max. 1600 mm
- Bestellhöhe max. 2300 mm
- Größere Abmessungen nur nach Rücksprache möglich

Alternative Verschlussausführung:
Auch als Variante mit
Magnetverschluss lieferbar!

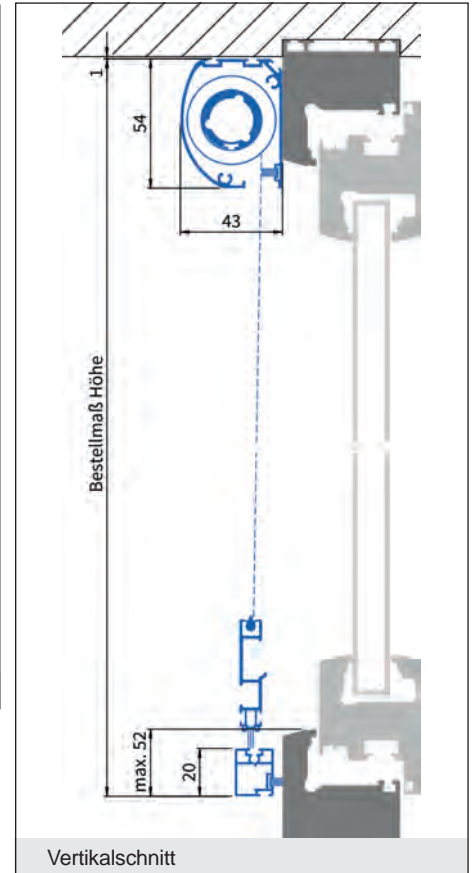
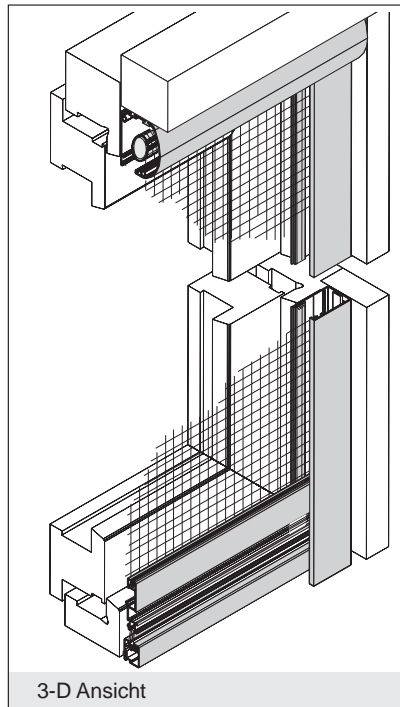

lam1.de/R-2

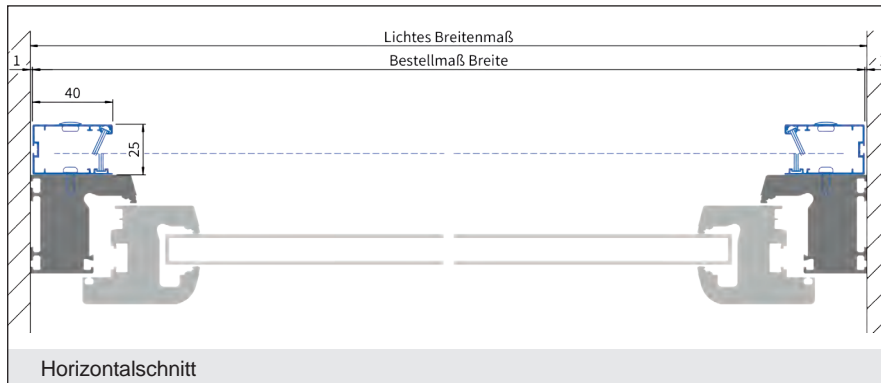

Verwendete Profile:

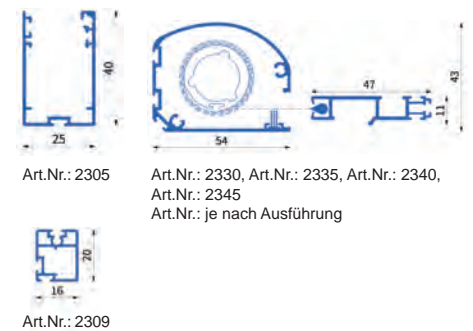

R/2M* = Baugrenze bei Magnetverschluss: Breite max. 1400 und Höhe max. 1600 mm.

Preisgruppe 2											
Breite	600	700	800	900	1000	1100	1200	1300	1400	1500	1600
Höhe 600	363	382	400	416	434	451	469	487	504	522	543 €
700	375	392	410	429	444	464	479	499	515	533	553 €
800	387	403	420	439	456	474	491	509	525	545	561 €
900	398	413	433	448	467	486	502	520	537	555	575 €
1000	408	426	443	461	477	497	514	530	548	565	585 €
1100	418	436	454	471	489	505	524	543	558	578	594 €
1200	431	446	466	482	500	517	535	553	571	590	611 €
1300	441	458	476	492	512	527	547	561	583	603	623 €
1400	454	471	489	505	524	543	558	578	594	616	636 €
1500	467	486	502	520	537	555	573	590	611	629	649 €
1600	479	499	515	533	550	566	585	603	623	641	662 €
1700	-	-	527	547	561	581	599	616	636	657	674 €
1800	-	-	543	558	578	593	613	629	649	669	689 €
1900	-	-	555	573	590	608	624	641	662	682	702 €
2000	-	-	566	585	603	621	637	659	677	697	718 €
2100	-	-	581	599	616	634	652	672	693	712	731 €
2200	-	-	594	614	631	649	669	689	707	728	748 €
2300	-	-	613	629	647	664	684	703	725	741	763 €

Ausführung:

R/3

unten mit Verbindungsschiene,
mit Rücklaufbremse

Einsatzgebiet:

Dachflächenfenster mit Drehpunkt in der Mitte
oder oben. Montage in der Laibung.

Einbautiefe: 43 mm

Bestellmaße:

- Breite = Lichte Breite + 80 mm
- Höhe = Lichte Höhe + 129 mm

- Bestellbreite max. 1600 mm
- Bestellhöhe max. 2300 mm
- Größere Abmessungen nur nach Rücksprache möglich

Alternative Verschlussausführung:
Auch als Variante mit
Magnetverschluss lieferbar!

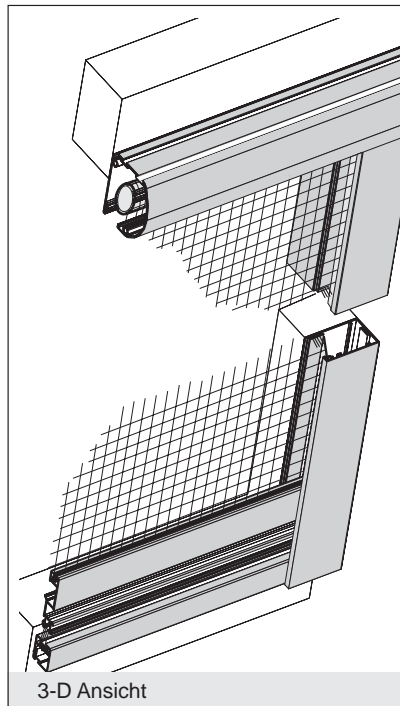

3-D Ansicht



lam1.de/R-3

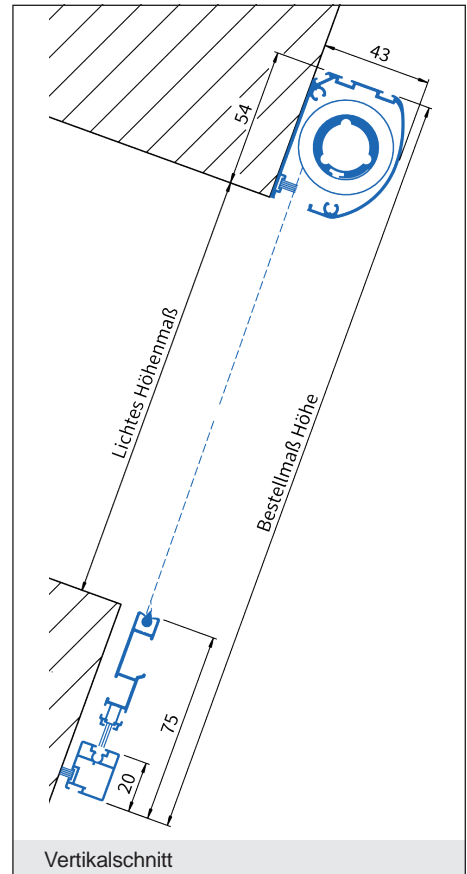

Vertikalschnitt



Horizontalschnitt

Verwendete Profile:

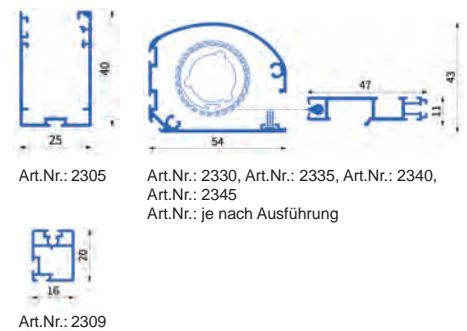

R/3M* = Baugrenze bei Magnetverschluss: Breite max. 1400 und Höhe max. 1600 mm.

Preisgruppe 2

Breite	600	700	800	900	1000	1100	1200	1300	1400	1500	1600
Höhe 600	363	382	400	416	434	451	469	487	504	522	543 €
700	375	392	410	429	444	464	479	499	515	533	553 €
800	387	403	420	439	456	474	491	509	525	545	561 €
900	398	413	433	448	467	486	502	520	537	555	575 €
1000	408	426	443	461	477	497	514	530	548	565	585 €
1100	418	436	454	471	489	505	524	543	558	578	594 €
1200	431	446	466	482	500	517	535	553	571	590	611 €
1300	441	458	476	492	512	527	547	561	583	603	623 €
1400	454	471	489	505	524	543	558	578	594	616	636 €
1500	467	486	502	520	537	555	573	590	611	629	649 €
1600	479	499	515	533	550	566	585	603	623	641	662 €
1700	-	-	527	547	561	581	599	616	636	657	674 €
1800	-	-	543	558	578	593	613	629	649	669	689 €
1900	-	-	555	573	590	608	624	641	662	682	702 €
2000	-	-	566	585	603	621	637	659	677	697	718 €
2100	-	-	581	599	616	634	652	672	693	712	731 €
2200	-	-	594	614	631	649	669	689	707	728	748 €
2300	-	-	613	629	647	664	684	703	725	741	763 €



Ausführung:

R/4

mit Federstift, mit Einbaurahmen, unten mit Verbindungsschiene, mit Rücklaufbremse

Einsatzgebiet:

Dachflächenfenster mit Drehpunkt oben.
Ohne Werkzeug komplett abnehmbar.
Montage in der Laibung.

Einbautiefe: 43 mm

Bestellmaße:

- Breite = Lichtes Breitenmaß - 6 mm
- Höhe = Lichtes Höhenmaß - 6 mm

• Montage:

- oder (A) 2 Federstifte + 2 Auflagebuchsen
- (B) 4 Federstifte

- Bestellbreite max. 1600 mm
- Bestellhöhe max. 1800 mm
- Größere Abmessungen nur nach Rücksprache möglich

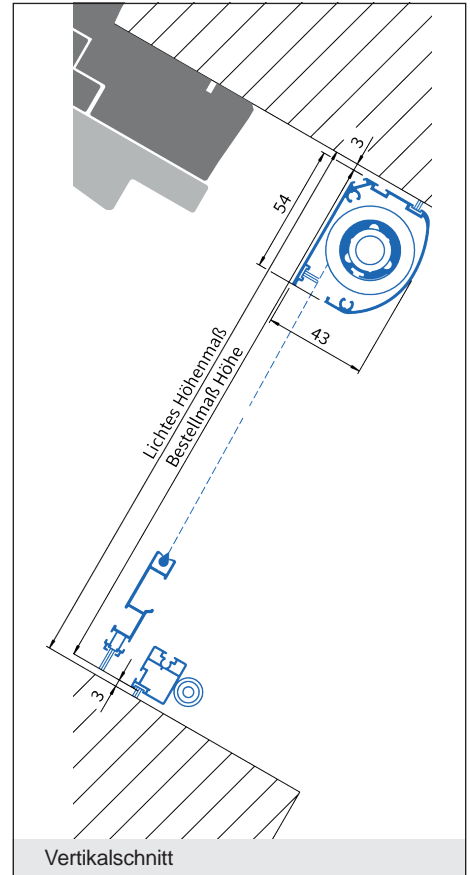
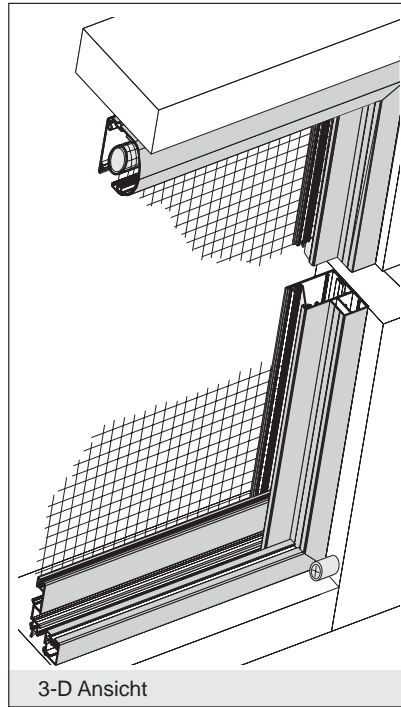

Alternative Verschlussausführung:
Auch als Variante mit Magnetverschluss lieferbar!



lam1.de/R-4

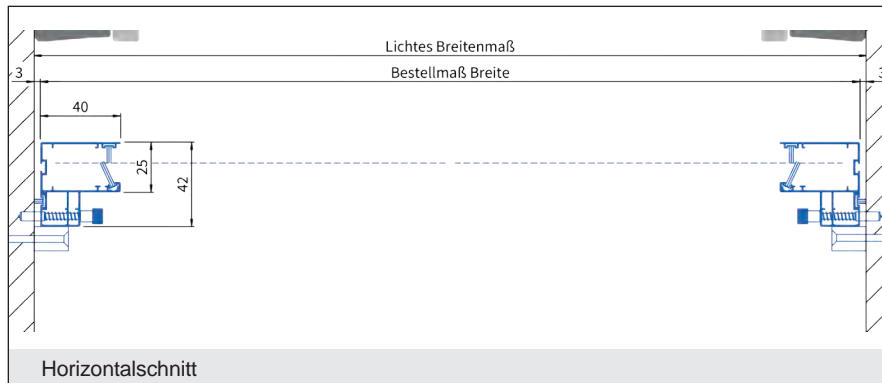

Verwendete Profile:

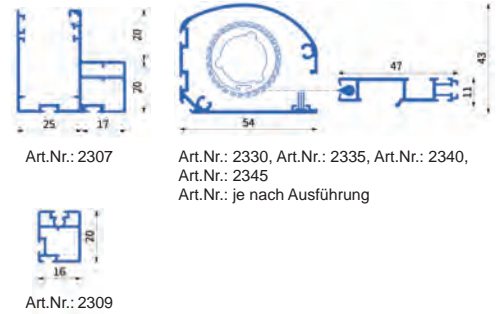

R/4M* = Baugrenze bei Magnetverschluss: Breite max. 1400 und Höhe max. 1600 mm.

Preisgruppe 2												
Breite	600	700	800	900	1000	1100	1200	1300	1400	1500	1600	
Höhe 600	441	456	471	489	505	525	548	571	591	614	637	€
700	448	466	479	499	515	535	557	580	601	623	647	€
800	458	474	491	509	525	547	566	590	613	634	659	€
900	469	486	502	520	537	557	580	601	623	646	669	€
1000	479	497	514	530	548	566	590	613	634	659	682	€
1100	491	505	524	543	558	581	603	624	647	670	695	€
1200	502	517	535	553	573	593	616	637	660	684	707	€
1300	515	530	548	565	585	608	629	651	674	698	725	€
1400	527	545	560	580	599	621	641	667	692	713	738	€
1500	543	557	575	591	613	634	659	682	705	730	755	€
1600	555	571	588	608	626	649	672	697	722	745	769	€
1700	-	-	603	623	641	667	692	713	738	763	786	€
1800	-	-	618	637	660	684	707	731	756	781	807	€

Rollo für Fenster und Türen

Farben und Mehrpreise

Stand 01.04.2026

Hinweis: Mehrpreise gelten bei gleichzeitiger Bestellung mit Insektenschutz Elementen.
(Bei nachträglicher Bestellung oder Einzelabnahme sind die Preise nicht rabattfähig!)

Gewebe
Plissee Gewebe schwarz

Farben (ohne Aufpreis)		
Standardfarben	Farbton	Pulvernummer
verkehrsweiß glatt matt	RAL 9016	TIGER 29/10395
anthrazitgrau glatt matt	RAL 7016	TIGER 29/73570
eisenglimmer feinstruktur matt	DB 703	TIGER 29/80077
silber (eloxiert)	E6/EV1	
Standardfarben - Hochwetterfest	Farbton	Pulvernummer
ockerbraun feinstruktur tiefmatt	RAL 8001	IGP 591TA80010R10
lehmbraun feinstruktur tiefmatt	RAL 8003	IGP 591TA80030R10
sepiabraun feinstruktur tiefmatt	RAL 8014	IGP 591TA80140R10
schwarzbraun feinstruktur tiefmatt	TON 8077	IGP 591TA85560R10

Farben (30 % Aufpreis)		
Trendfarben - Hochwetterfest	Farbton	Pulvernummer
anthrazitgrau feinstruktur tiefmatt	RAL 7016	IGP 591TA70160R10
tiefschwarz feinstruktur tiefmatt	RAL 9005	IGP 591TA90050R10
weißaluminium feinstruktur tiefmatt	RAL 9006	IGP 591TA90065R30
graualuminium feinstruktur tiefmatt	RAL 9007	IGP 591TA90070R30

RAL Sonderfarben für Fertigelemente				
	Lagersortiment RAL-Farben		Sonderbeschaffung	
Farbart:	Matt	Feinstruktur	durch Kunden	durch Lämmermann
Aufpreis in % auf den Listenpreis	30 %	45 %	30 %	30 %
Mindestauftragswert	654 €	789 €	654 €	654 € (zzgl. Beschaffungskosten des Pulvers)
RAL Selbstbeschichtung 150,00 €/Auftrag				

Zusatzoptionen:

Bearbeitung/Verriegelung	
Änderungen von Insektenschutzrahmen (z. B. Profiländerung) pro Rahmen	45,00 €

Aufpreise:

Reparaturen und Gewebetausch (ohne Material)	* gilt nur für Lämmermann ISG (Fremdfabrikate müssen vorher geprüft werden)
Bei Bestellungen von Insektenschutz Einzelteilen (Kleinteile) berechnen wir zusätzliche Handlingskosten.	7,50 € netto
Bei Bestellungen von zusätzlichen Profilen (Zuschnitt) in Verbindung mit IS-Elementen berechnen wir zusätzliche Handlingskosten.	12,50 € netto
Bei Bestellungen von Profilen (Zuschnitt) in einem separaten Auftrag berechnen wir zusätzliche Handlingskosten.	12,50 € netto

Expresskosten	
Aufpreis Expresslieferung innerhalb von 5 Werktagen, ab Eingang und Klärung aller Details plus Versand KK-Fuhrpark. (ab 600,00 € Auftragswert werden 20 % vom Auftragswert berechnet!)	65,00 € netto

Lieferzeit: 10 - 15 Arbeitstage



Lichtschacht Produktmerkmale

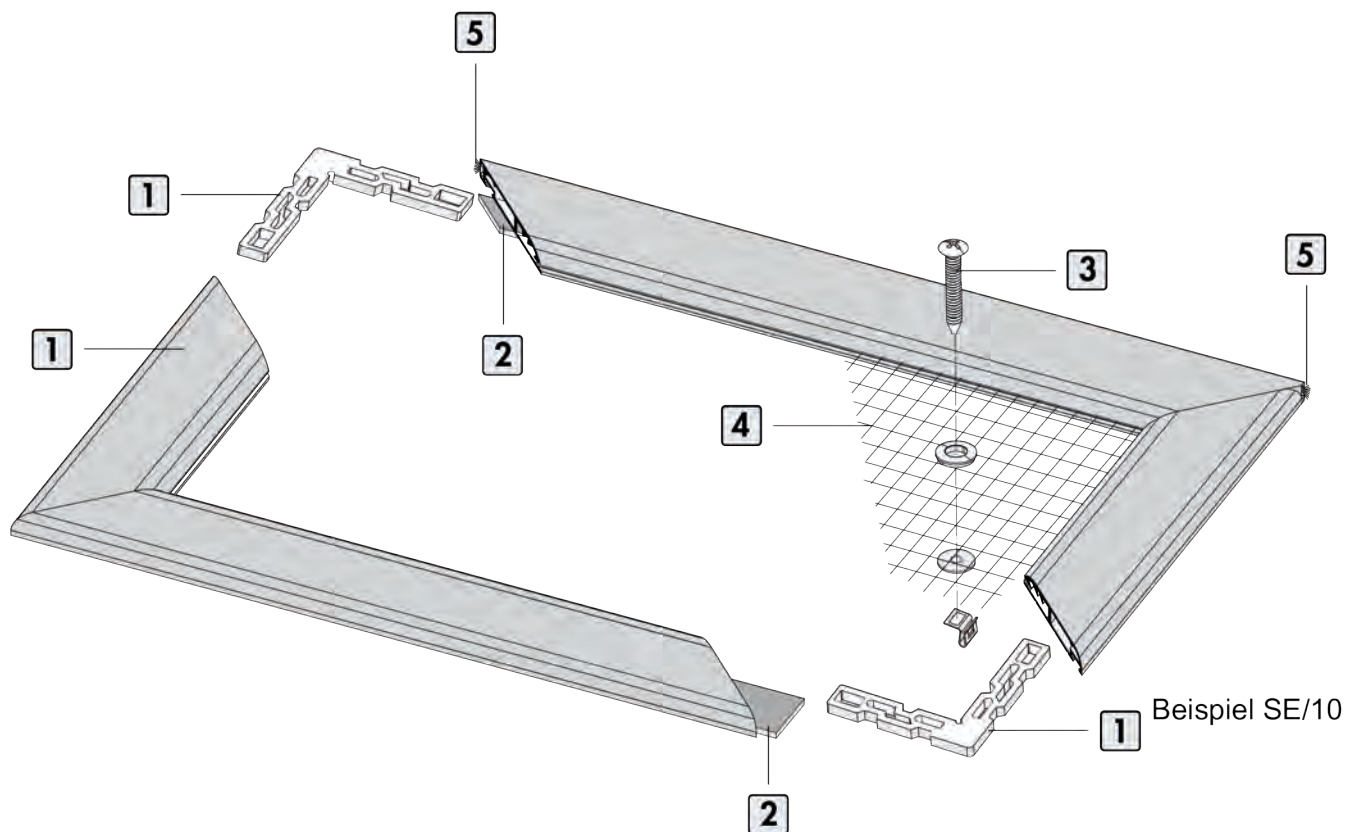

1. Die auf Gehrung geschnittenen Aluminiumprofile werden durch Aluminiumwinkel verbunden. Die Winkel werden in die Ecken eingeschoben und an der Profilunterseite verpresst.

2. Die Befestigung der Lichtschachtabdeckung erfolgt mit einem witterungsbeständigem Butylklebeband. Gleichzeitig dient es als Abdichtung zum Gitterrost.

3. Optional gibt es die Möglichkeit, die Lichtschachtabdeckung zusätzlich mit Schrauben am Gitterrost zu befestigen. Die Abdichtung zum Gitterrost erfolgt dabei mit einer eingelassenen Bürstendichtung.

4. Das Gewebe ist aus Edelstahl V2A. Die Maschenweite des Gewebes beträgt 1,5 x 1,5 mm. Die Drahtstärke beträgt 0,6 mm.

5. Die Abdichtung zur Wand erfolgt durch eine in das Profil eingelassene, horizontal ausgerichtete Bürste bis zu einer Länge von 20 mm.

Achtung:

Bei Regenschutz mit Polycarbonat ist bauseits für ausreichende Belüftung gegen Schimmel- und Schwitzwasserbildung zu sorgen. Die aktuelle Feuerungsverordnung (FeuV) ist zu beachten (§3 Verbrennungsluftversorgung von Feuerstätten).

Lichtschachtabdeckungen

Variante	Empfehlung	Einbautiefe	Seite
LA/1	Lichtschacht mit 4-seitiger Auflage	7 mm	175
LA/2	Lichtschacht mit 3-seitiger Auflage und Wandanschlussbürste	7 mm	176
LA/3	Lichtschacht mit überstehender Fensteröffnung bis 90 mm	7 mm	177
LA/4	Lichtschacht mit überstehender Fensteröffnung ab 90 mm	7 mm	178
LA/RD	Schlagregenabdeckung für Lichtschächte	--	179

Hinweis:

Mehrpreise und Zusatzausstattungen für Lichtschachtabdeckungen siehe Seite 180!



Ausführung:

LA/1

Einsatzgebiet:

Lichtschächte mit ebenerdigem Gitterrost
Edelstahldrahtgewebe silber

Einbautiefe: 7 mm

Bestellmaße:

- Breite = Rahmenaußenmaß Breite
- Tiefe = Rahmenaußenmaß Tiefe

Verwendete Profile:



Montage und Besonderheiten

- Standardbefestigung mit Kautschukband
- Optional:**
- Schraubbefestigung gesondert angeben (+ 20,00 €)
- Aluminium-Streckmetall silber gegen Aufpreis möglich
- Bürstendichtung nach unten gesondert angeben
- Design - Gewebe gegen Aufpreis möglich

- Bestellbreite max. 2000 mm
- Bestellhöhe max. 1300 mm
- Größere Abmessungen nur nach Rücksprache möglich
- Standard ohne Bürste



lam1.de/LA-1

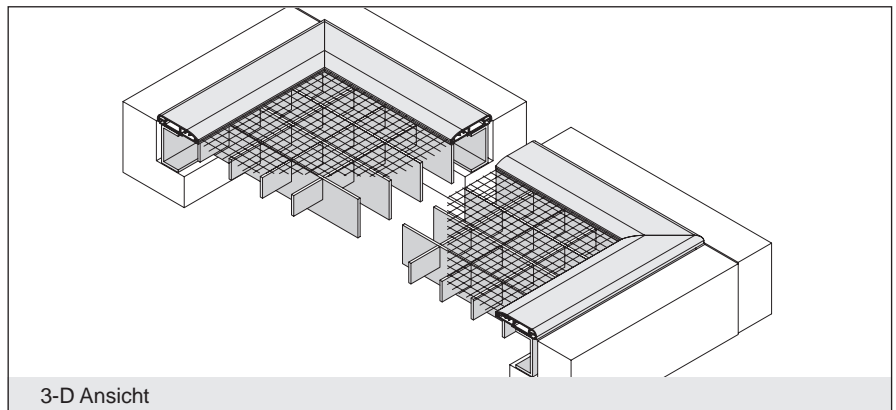
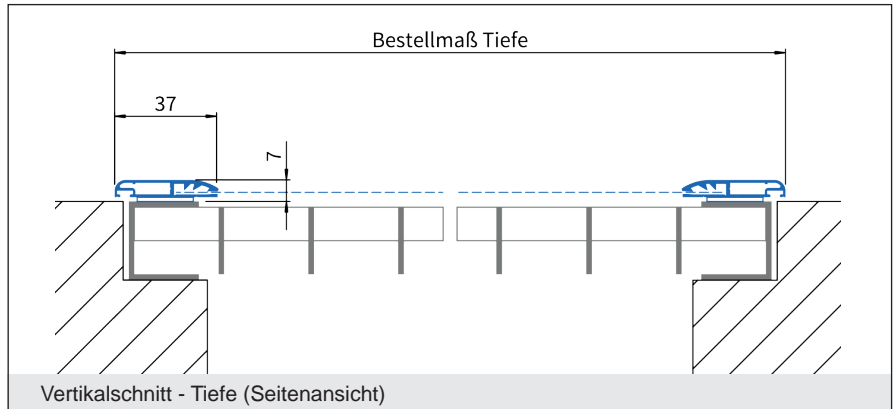
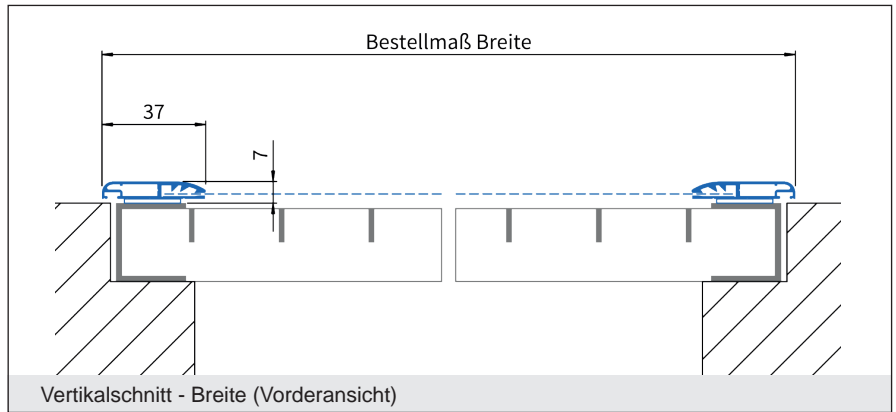
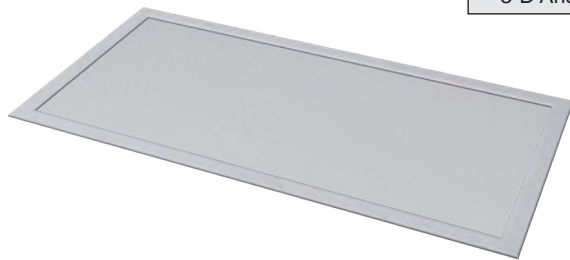

Preisgruppe 1																	
Breite	400	500	600	700	800	900	1000	1100	1200	1300	1400	1500	1600	1700	1800	1900	2000
300	118	126	135	143	152	160	167	177	186	194	204	212	219	228	237	245	255 €
Tiefe 400	125	132	141	152	161	168	177	188	196	208	215	224	233	240	249	260	269 €
500	131	140	150	160	168	179	188	196	209	218	226	237	246	256	263	274	284 €
600	137	148	158	168	179	189	197	209	219	231	239	249	261	270	281	291	299 €
700	144	156	167	179	189	201	210	219	232	243	255	263	275	285	297	310	318 €
800	153	165	176	189	201	212	221	233	245	256	269	281	292	302	316	326	339 €
900	161	172	184	197	212	224	234	246	260	270	284	297	311	321	333	346	359 €
1000	168	182	194	209	224	237	249	261	274	288	299	316	327	341	354	369	382 €
1100	177	190	204	218	234	249	263	276	291	304	320	335	347	363	377	392	406 €
1200	188	201	215	231	246	262	279	294	310	323	339	354	369	384	400	416	431 €
1300	196	212	228	245	261	276	294	311	326	342	359	376	392	407	425	442	458 €

Ausführung:

LA/2

mit Wandabschlussbürste

Einsatzgebiet:

Lichtschächte mit ebenerdigem Gitterrost und Wandanschluss
Edelstahldrahtgewebe silber

Einbautiefe: 7 mm

Bestellmaße:

- Breite = Rahmenaußenmaß Breite
- Tiefe = Rahmenaußenmaß Tiefe

Verwendete Profile:



Montage und Besonderheiten

- Standardbefestigung mit Kautschukband
- Optional:**
- Schraubbefestigung gesondert angeben (+ 20,00 €)
- Aluminium-Streckmetall silber gegen Aufpreis möglich
- Bürstendichtung nach unten gesondert angeben
- Design - Gewebe gegen Aufpreis möglich

- Bestellbreite max. 2000 mm
- Bestellhöhe max. 1300 mm
- Größere Abmessungen nur nach Rücksprache möglich
- Standardbürstenlänge zur Wand 4,8 x 10 mm

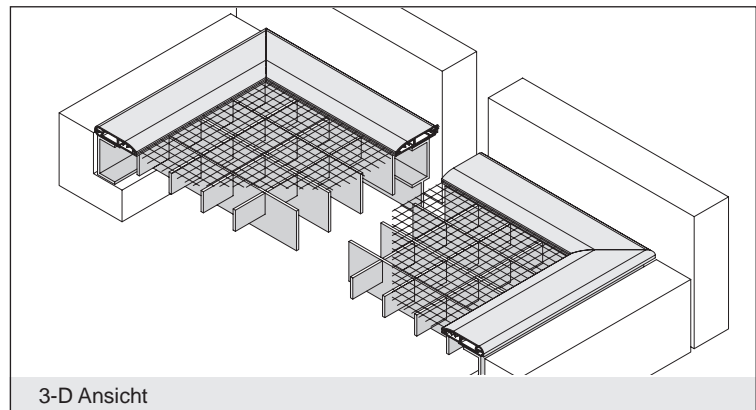
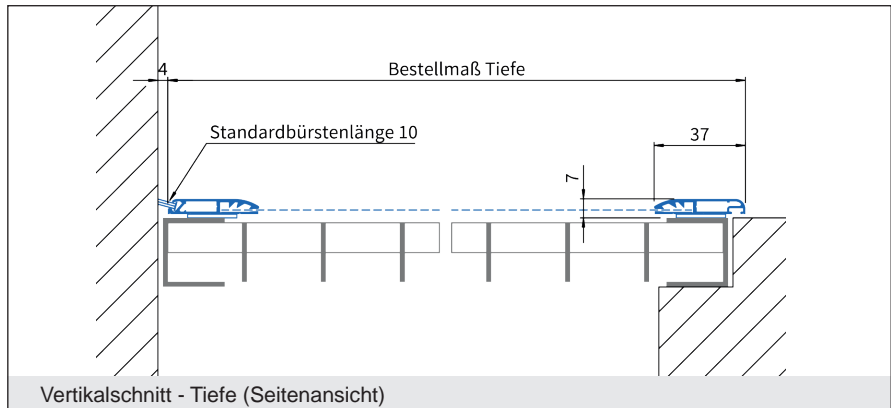
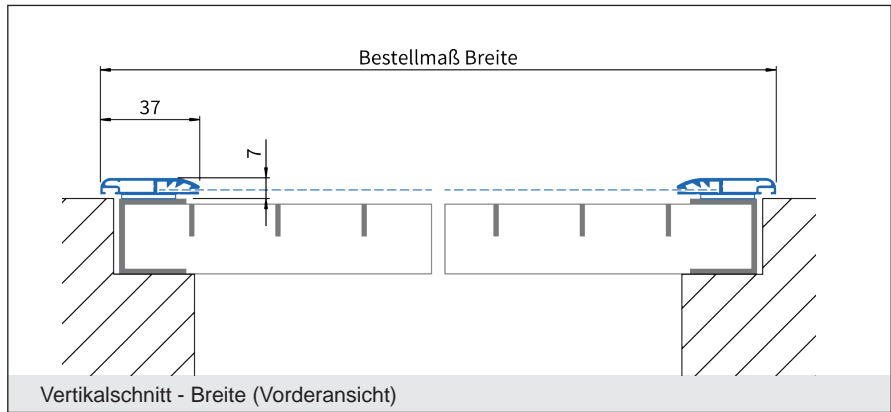

lam1.de/LA-2

Preisgruppe 1

Breite	400	500	600	700	800	900	1000	1100	1200	1300	1400	1500	1600	1700	1800	1900	2000	
300	137	144	152	158	165	171	178	188	195	204	212	220	231	240	250	262	273 €	
Tiefe	400	146	153	160	166	172	182	189	196	206	214	221	231	240	252	262	273	282 €
	500	153	160	168	177	184	191	201	209	216	225	234	243	255	267	275	287	296 €
	600	162	168	177	185	194	203	210	220	231	239	249	260	269	281	292	300	312 €
	700	168	177	188	195	206	214	224	234	243	255	263	275	287	298	309	318	327 €
	800	177	185	195	206	215	225	237	249	261	270	282	294	304	315	326	336	346 €
	900	185	195	206	216	228	239	252	263	275	288	299	312	322	335	346	358	368 €
	1000	194	206	216	230	240	252	267	279	293	305	320	333	345	357	368	381	395 €
	1100	201	214	228	239	252	267	279	293	305	321	336	352	365	378	392	406	423 €
	1200	209	221	236	249	263	279	294	311	324	340	354	370	386	404	419	436	452 €
	1300	216	231	246	261	275	292	309	324	341	358	375	392	408	426	446	464	483 €



Ausführung:

LA/3

mit L-Winkel

Einsatzgebiet:

Lichtschächte mit überstehender Fensteröffnung bis 90 mm Höhe
Edelstahlrahtgewebe silber

Einbautiefe: 7 mm

Bestellmaße:

- Breite = Rahmenaußenmaß Breite
- Tiefe = Rahmenaußenmaß Tiefe
- Höhe Zusatzwinkel

Verwendete Profile:

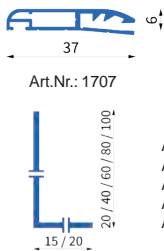

Art.Nr.: 1707

- Art.Nr.: 1602.4 20 x 15 mm
- Art.Nr.: 1605.4 40 x 20 mm
- Art.Nr.: 1606.4 60 x 20 mm
- Art.Nr.: 1608.4 80 x 20 mm
- Art.Nr.: 1610.4 100 x 20 mm

Art.Nr.: 1602 / 1605 / 1606 / 1608 / 1610

Montage und Besonderheiten

- Standardbefestigung mit Kautschukband
- Optional:**
- Schraubbefestigung gesondert angeben (+ 20,00 €)
- Aluminium-Streckmetall silber gegen Aufpreis möglich
- Winkel wird standardmäßig an der mit Breite bezeichneten Seite vormontiert
- Zusatzwinkel sind in den Höhen: 20, 40, 60, 80 und 100 mm (Standardhöhe) erhältlich
- Design - Gewebe gegen Aufpreis möglich

- Bestellbreite max. 2000 mm
- Bestellhöhe max. 1300 mm
- Größere Abmessungen nur nach Rücksprache möglich.

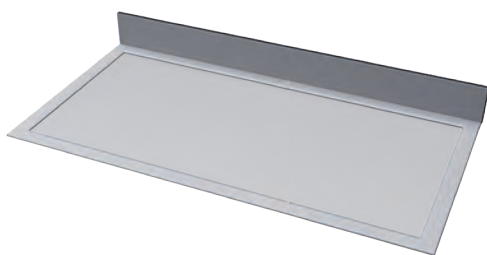
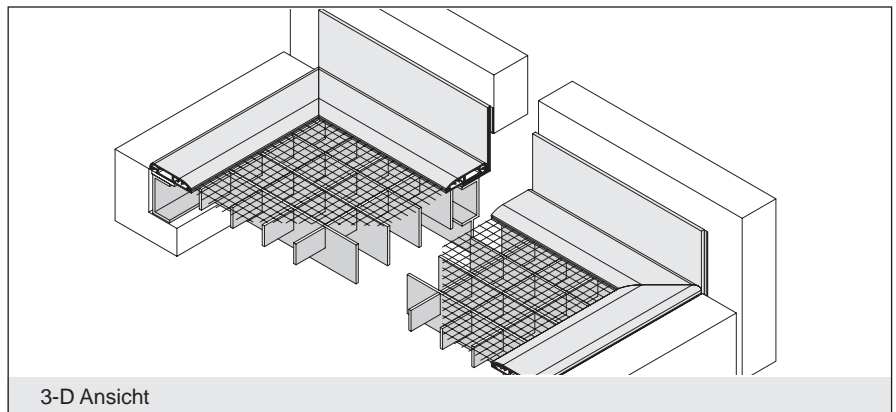
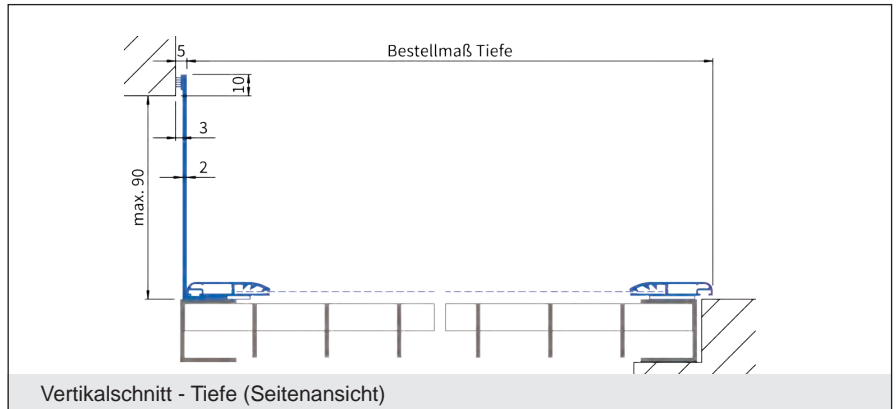
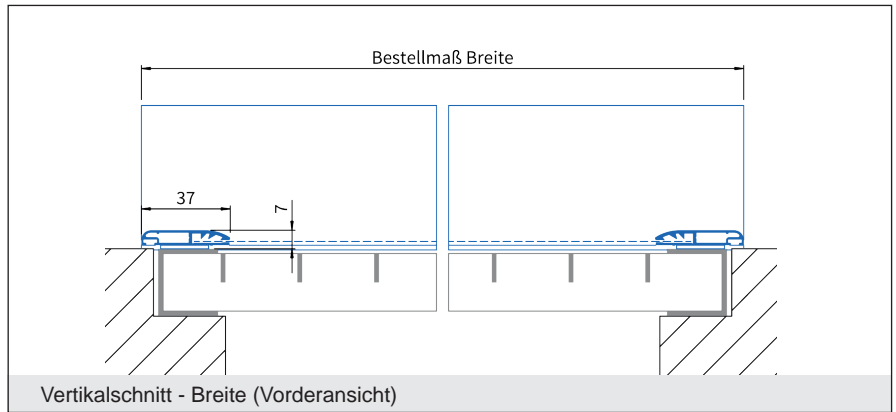

lam1.de/LA-3

Preisgruppe 1																	
Breite	400	500	600	700	800	900	1000	1100	1200	1300	1400	1500	1600	1700	1800	1900	2000
300	160	168	182	191	204	213	225	237	249	261	272	284	294	305	316	327	341 €
Tiefe 400	167	178	190	201	214	226	238	250	263	275	288	299	311	322	335	346	359 €
500	176	188	198	212	225	238	250	263	276	291	302	316	328	341	353	366	380 €
600	185	197	212	225	238	251	264	278	293	305	320	333	347	362	375	389	402 €
700	194	208	224	238	255	268	281	294	310	322	339	353	368	382	398	411	425 €
800	206	219	236	250	268	282	297	314	327	342	359	375	390	405	423	437	453 €
900	214	231	246	263	281	297	315	328	346	364	380	398	416	430	448	464	482 €
1000	226	242	258	276	296	315	333	351	368	384	402	422	438	455	474	492	512 €
1100	238	256	272	291	311	332	352	372	390	408	429	448	466	485	506	526	544 €
1200	250	269	288	309	327	347	370	392	411	431	453	474	495	514	534	556	578 €
1300	263	284	305	327	351	372	394	417	437	460	482	503	526	546	569	591	614 €

Ausführung:

LA/4

mit Aufkantung

Einsatzgebiet:

Lichtschächte mit überstehender Fensteröffnung ab 90 mm Höhe
Edelstahlrahtgewebe silber

Einbautiefe: 7 mm

Bestellmaße:

- Breite = Rahmenaußenmaß Breite
- Tiefe = Rahmenaußenmaß Tiefe
- Höhe = Rahmenaußenmaß Aufkantung (Aufkantung min. 115)

Verwendete Profile:



Art.Nr.: 1707

Montage und Besonderheiten

- Standardbefestigung mit Kautschukband
- Im oberen Bereich, Abdichtung zur Wand mit Bürste
- Optional:**
- Schraubbefestigung gesondert angeben (+ 20,00 €)
- Aluminium-Streckmetall silber gegen Aufpreis möglich
- Aufkantung erfolgt standardmäßig an der mit Breite bezeichneten Seite
- Design - Gewebe gegen Aufpreis möglich

- Bestellbreite max. 2000 mm
- Bestellhöhe max. 1300 mm
- Größere Abmessungen nur nach Rücksprache möglich

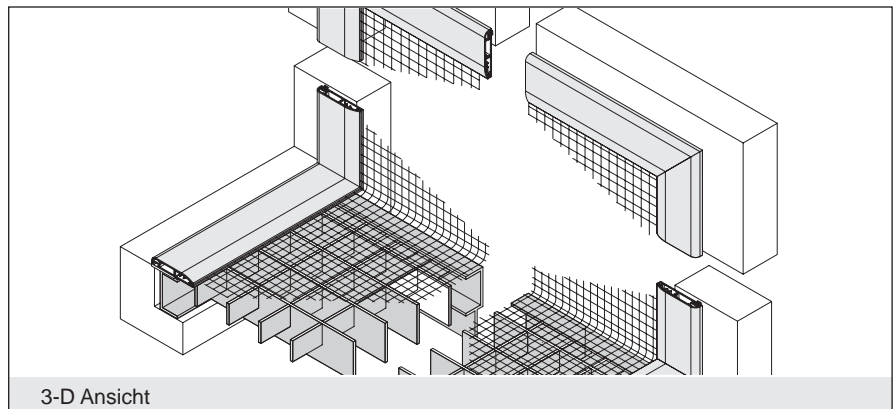
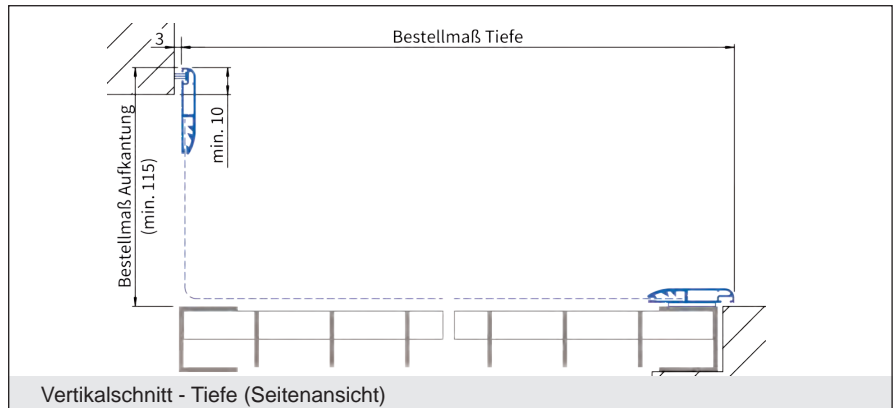
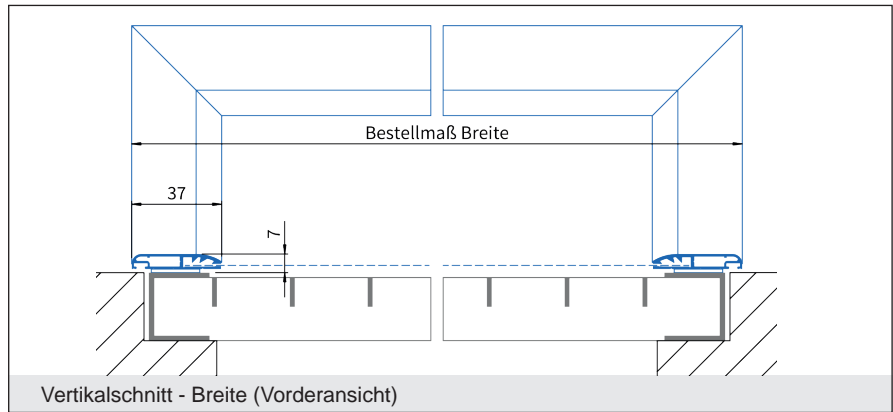

lam1.de/LA-4

Preisgruppe 1

Breite	400	500	600	700	800	900	1000	1100	1200	1300	1400	1500	1600	1700	1800	1900	2000
300	249	261	273	284	296	310	321	336	352	366	381	398	412	431	450	471	490 €
Tiefe 400	263	275	288	299	312	324	340	354	370	384	400	417	431	450	470	489	509 €
500	276	290	302	315	328	342	358	374	388	405	420	437	455	474	491	512	533 €
600	292	302	316	332	346	362	378	395	412	430	447	465	484	503	522	539	560 €
700	302	318	335	351	368	384	401	420	438	458	476	495	512	533	554	570	590 €
800	316	333	352	370	386	405	424	444	464	484	504	525	544	564	586	606	622 €
900	332	351	368	388	408	429	450	472	495	515	537	560	581	602	622	644	664 €
1000	346	366	386	408	430	452	476	500	524	546	570	596	620	641	664	687	712 €
1100	359	381	405	429	452	476	500	525	550	576	603	630	658	682	706	732	759 €
1200	375	399	424	447	472	500	527	554	580	609	638	665	694	723	752	783	813 €
1300	390	417	443	470	496	524	554	582	614	644	674	704	734	766	800	833	869 €

Ausführung:

LA/RD

Regenschutz mit Polycarbonatplatte

Einsatzgebiet:

Lichtschächte mit oder ohne LA bzw. GS, Polycarbonatfüllung transparent

Bestellmaße:

- Breite = Lichtschacht + 78 mm
- Tiefe = Bestellmaß Tiefe

Verwendete Profile:



Montage und Besonderheiten

- Standardbefestigung durch Verschraubung von Profil 1035 bauseits an Hauswand, mit 3 - 4 Schrauben und Dübeln
- Befestigungsmaterial bauseits

- Bestellbreite max. 2000 mm
- Bestellhöhe max. 1300 mm
- Größere Abmessungen nur nach Rücksprache möglich



lam1.de/LA-RD

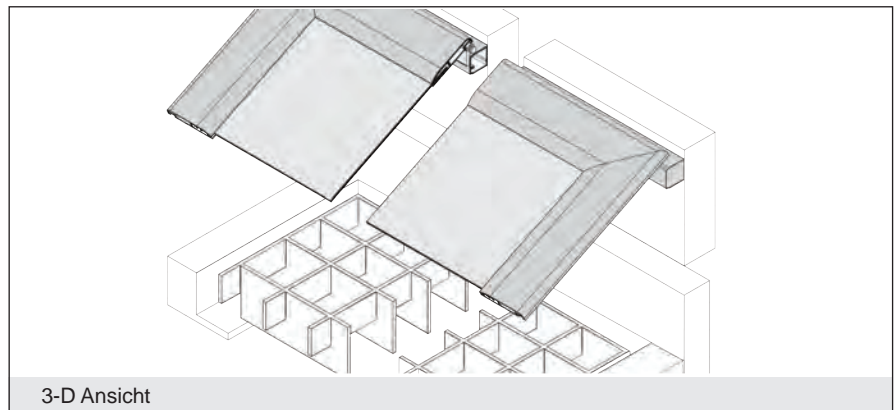
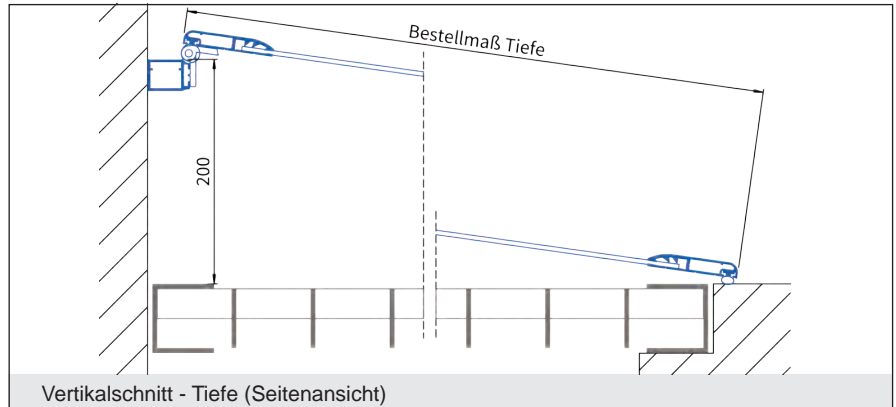
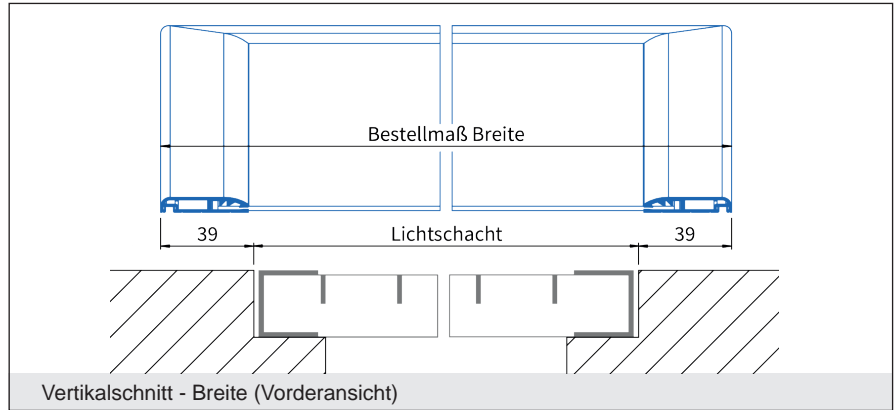

Preisgruppe 1																	
Breite	400	500	600	700	800	900	1000	1100	1200	1300	1400	1500	1600	1700	1800	1900	2000
300	206	216	227	236	247	256	267	281	292	306	317	330	346	360	375	393	409 €
Tiefe 400	218	229	240	249	258	272	283	294	308	321	332	346	360	378	393	409	423 €
500	229	240	252	265	276	287	301	314	324	337	351	364	382	400	413	431	443 €
600	243	252	265	278	290	305	315	330	346	359	373	389	404	422	438	450	468 €
700	252	265	281	292	308	321	335	351	364	382	395	413	431	447	463	477	490 €
800	265	278	292	308	323	337	355	373	391	405	423	441	456	472	488	504	519 €
900	278	292	308	324	342	359	378	395	413	432	449	468	483	503	519	537	551 €
1000	290	308	324	344	360	378	400	418	440	458	479	499	517	535	551	571	593 €
1100	301	321	342	359	378	400	418	440	458	481	504	528	548	567	587	609	634 €
1200	314	332	353	373	395	418	441	467	486	510	531	555	578	605	629	654	677 €
1300	324	346	369	391	413	438	463	486	512	537	562	587	612	639	668	695	724 €

Lichtschachtabdeckungen

Mehrpreise

Stand 01.04.2026

Hinweis: Mehrpreise gelten bei gleichzeitiger Bestellung mit Insektenschutz Elementen.
(Bei nachträglicher Bestellung oder Einzelabnahme sind die Preise nicht rabattfähig!)

Mehrpreise für Sondergewebe und Zubehör		bis 0,5 m ²	ab 0,5 - 1,0 m ²	ab 1,0 - 1,5 m ²	ab 1,5 - 2,0 m ²
Edelstahlgewebe (Standard)	Aufpreis:	inkl.	inkl.	inkl.	inkl.
Streckmetall Aluminium anstelle Edelstahlgitter	Aufpreis:	51,00 €	83,00 €	128,00 €	167,00 €
Sprosse	Aufpreis:				51,00 €
Abus Lichtschachtsicherung GS 40 (Art.-Nr. 3001014496) gegen Diebstahl, abschließbar, Anschraubplatte, Kette 600 mm Länge	Aufpreis:				94,00 €
Abus Lichtschachtsicherung GS 60 (Art.-Nr. 3001014497) gegen Diebstahl, abschließbar, Anschraubplatte, Zugstab 320 mm Länge	Aufpreis:				111,00 €
Optional Verschraubung (4 Set) für Lichtschachtabdeckung bei Verschraubung: Ausführung ohne Butylband, mit Bürste unten	Aufpreis:				20,00 €

Farben	
Standardfarbe:	
Pulverbeschichtung	grau mit Glimmer-Effekt
optional:	
Eloxal	E6/EV1 silber

Zusatzoptionen:

Bearbeitung/Verriegelung	
Änderungen von Insektenschutzrahmen (z. B. Profiländerung) pro Rahmen	45,00 €

Optionen ohne Mehrpreis
zusätzliche Bürste nach unten
Befestigung mit Kautschukband (Standard)

Maße
Bei Zwischenmaßen errechnet sich der Preis nach dem nächstgrößeren Rastermaß!

Aufpreise:

Expresskosten	
Aufpreis Expresslieferung innerhalb von 5 Werktagen, ab Eingang und Klärung aller Details plus Versand KK-Fuhrpark. (ab 600,00 € Auftragswert werden 20 % vom Auftragswert berechnet)!	65,00 € netto

Lieferzeit: 10 - 15 Arbeitstage

Anwendungsfall

Ersparen Sie sich die jährliche Reinigung Ihrer Kellerschächte.
Die nachrüstbaren Lichtschachtabdeckungen sind begehbar, hoch witterungsbeständig und äußerst solide konzipiert.

Farben:



E6/EV1
Eloxal



grau mit Glimmer-Effekt
Pulverbeschichtung

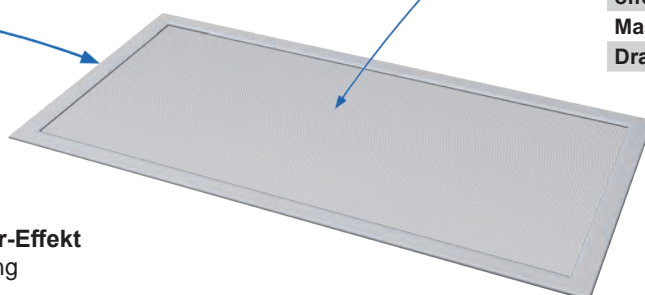

Robuste Gewebe:

verschleißfest und langlebig

Gewebe Edelstahl

Farbe:	silber
offene Siebfläche:	51 %
Maschenweite in mm:	1,5 x 1,5
Drahtstärke in mm:	0,60

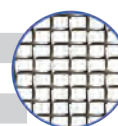

Streckmetall Aluminium

Farbe:	silber
offene Siebfläche:	30 %
Maschenweite in mm:	6,0 x 3,3
Drahtstärke in mm:	1,44

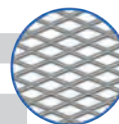

Befestigungsarten:

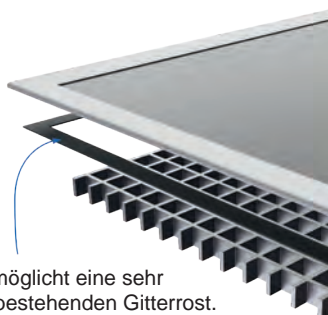

Kautschukband

Das umlaufende Band ermöglicht eine sehr leichte Montage auf dem bestehenden Gitterrost.
Nach kurzer Zeit entsteht eine extrem gut abdichtende Verbindung.

Gitterrostklammern

Ermöglicht eine Befestigung mittels Schraubverbindung.
Am bestehenden Gitterrost wird eine Klammer angebracht, die anschließend mit der LA-Abdeckung verschraubt wird.
Die Abdichtung des Elements nach unten erfolgt durch die integrierten Bürsten.
Vorteil: Jederzeit leicht demontierbar.

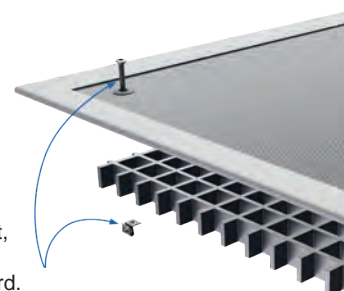

1. Sonderformen - außerwinkelige Elemente

Ansicht von außen

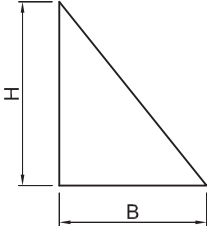
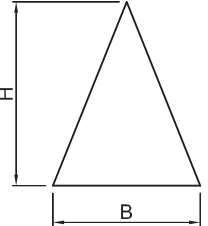
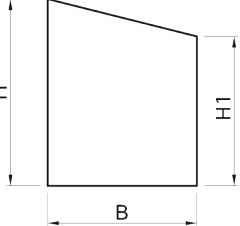
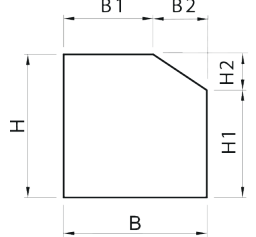
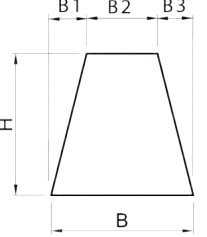
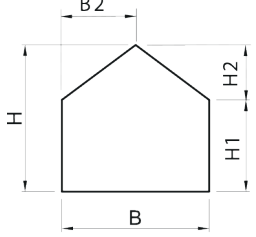
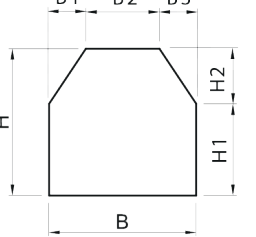
			
<p>SO/1 Aufpreis: 128,00 €</p>	<p>SO/2 Aufpreis: 140,00 €</p>	<p>SO/3 Aufpreis: 140,00 €</p>	<p>SO/4 Aufpreis: 153,00 €</p>
			
<p>SO/5 Aufpreis: 177,00 €</p>	<p>SO/6 Aufpreis: 208,00 €</p>	<p>SO/7 Aufpreis: 225,00 €</p>	

Die Ausführungen SO/1 bis SO/7 können mit allen Profilen hergestellt werden.

Sonderformen - Lichtschachtaussparungen

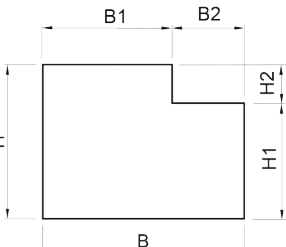
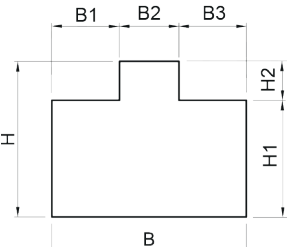
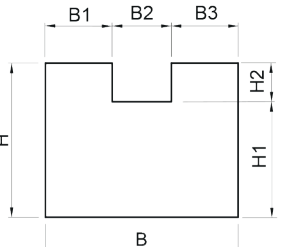
			
<p>SO/20 Aufpreis: 140,00 €</p>	<p>SO/21 Aufpreis: 208,00 €</p>	<p>SO/22 Aufpreis: 208,00 €</p>	

Hinweise zur Preisgestaltung

- Der Preis für die Sonderausführung errechnet sich aus: Grundpreis für Ausführung + Aufpreis Sonderform.
- Bei Varianten mit Einbaurahmen oder doppelflügeligen Elementen wird der Sonderausführungsaufpreis 2 x berechnet. Bei doppelflügeligen Elementen mit Einbaurahmen wird der Sonderausführungsaufpreis 3 x berechnet.
- Alle Preise gelten zzgl. ges. Mehrwertsteuer.

Hinweise zu Aufmaß und Bestellung

- Bestellungen mit bemaßten Skizzen oder Schablonen im Maßstab 1:1.
- Bestellmaße sind Fertigungsmaße. Fertigungstoleranzen können bis 3 mm betragen.
- Ansichtsseite mit angeben (von außen oder innen), bzw. bei LA von vorne oder hinten (Wand).
- Bei Lichtschachtabdeckungen fertigen wir immer gemäß Ansicht außen und vorne.

2. Sonderformen - gebogene Elemente

Ansicht von außen

<p>nur Bogen-Rohling (Aufpreis: 417,00 €)</p>	<p>nur Bogen-Rohling (Aufpreis: 417,00 €)</p>	<p>nur Bogen-Rohling (Aufpreis: 417,00 €)</p>	<p>nur Bogen-Rohling (Aufpreis: 417,00 €)</p>
<p>SO/8 Aufpreis: 327,00 € Aufpreis: Fertigung nach Schablone: 476,00 €</p>	<p>SO/9 Aufpreis: 327,00 € Aufpreis: Fertigung nach Schablone: 476,00 €</p>	<p>SO/10 Aufpreis: 327,00 € Aufpreis: Fertigung nach Schablone: 476,00 €</p>	<p>SO/11 Aufpreis: 372,00 € Aufpreis: Fertigung nach Schablone: 476,00 €</p>
<p>nur Bogen-Rohling (Aufpreis: 417,00 €)</p>			
<p>SO/12 Aufpreis: 415,00 € Aufpreis: Fertigung nach Schablone: 476,00 €</p>	<p>SO/13* Aufpreis: 634,00 € *Fertigung NUR nach Schablone!</p>	<p>SO/14* Aufpreis: 713,00 € *Fertigung NUR nach Schablone!</p>	

Hinweise zur Preisgestaltung

- Der Preis für die Sonderausführung errechnet sich aus: Grundpreis für Ausführung + Aufpreis Sonderform.
- Bei Varianten mit Einbaurahmen oder doppelflügeligen Elementen wird der Sonderausführungsaufpreis 2 x berechnet. Bei doppelflügeligen Elementen mit Einbaurahmen wird der Sonderausführungsaufpreis 3 x berechnet.
- Alle Preise gelten zzgl. ges. Mehrwertsteuer.

Hinweise zu Aufmaß und Bestellung

- Bestellungen mit bemaßten Skizzen oder Schablonen im Maßstab 1:1. Ansichtsseite mit angeben (von außen oder innen).
- Bestellmaße sind Fertigungsmaße. Fertigungstoleranzen können bis 3 mm betragen.
- Radien unter 200 mm sind nicht möglich! Bei SO/10 sind Radien unter 300 mm nicht möglich!
- Die Fertigungen der Ausführungen SO/13 bis SO/14 ist nur mit Schablone möglich.
- Zur Fertigung der Ausführungen SO/8, SO/9 und SO/11 müssen zusätzlich die lichten Maße angegeben werden.
- Da die Profile beschichtet gebogen werden, kann es zu geringfügigen Farbveränderungen der Beschichtung kommen. Bei eloxierten Profilen kann es gegebenenfalls zu leichten Streifen in der Oberfläche kommen.



Positionierung der Befestigungswinkel bei gängigen Sonderformen

- Für die optimale Montage von Spannrahmen in Sonderformausführung empfehlen wir die folgende Anordnung für die Befestigungswinkel.
- Bitte beachten Sie, dass für eine optimale Passgenauigkeit die Eindrehwinkel dem Element lose beigefügt werden. Die Eindrehwinkel sind nach Prüfung der exakten Einrückung zum Zweck des Toleranzausgleichs am Montageort anzubringen.
- Falls Sie eine Vormontage wünschen, bitten wir Sie, dies auf der Bestellung anzugeben.

 Eindrehwinkel

 Winkellasche

<p>SO/1 3x Eindrehwinkel 1x Winkellasche</p>	<p>SO/3 2x Eindrehwinkel 2x Winkellasche</p>	<p>SO/6 4x Eindrehwinkel 2x Winkellasche</p>
<p>Wahlweise Halbkreis</p>		
<p>SO/8 2x Eindrehwinkel 2x Winkellasche</p>	<p>SO/9 2x Eindrehwinkel 2x Winkellasche</p>	<p>SO/12 2x Eindrehwinkel 2x Winkellasche</p>

für Spannrahmen

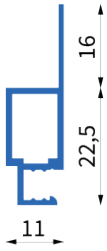

Art. Nr.: 1001
Bez.: Spannrahmenprofil
mit Falz 16 mm

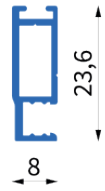

Art. Nr.: 1003
Bez.: Spannrahmenprofil klein
mit Bürstenführung

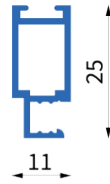

Art. Nr.: 1007
Bez.: Spannrahmenprofil
mit Bürstenführung

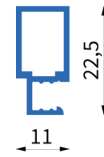

Art. Nr.: 1008
Bez.: Spannrahmenprofil
ohne Bürstenführung

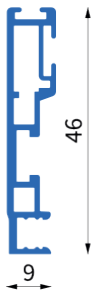

Art. Nr.: 1020
Bez.: Spannrahmenprofil
mit Bürstenführung

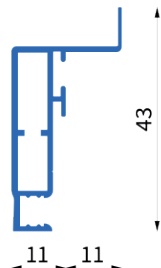

Art. Nr.: 1202
Bez.: Spannrahmenprofil SEC
mit Fahne 21 mm

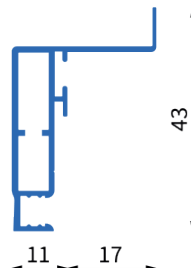

Art. Nr.: 1204
Bez.: Spannrahmenprofil SEC
mit Fahne 27 mm

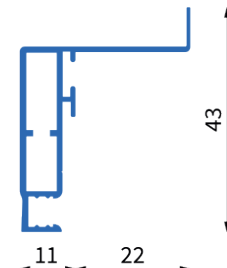

Art. Nr.: 1206
Bez.: Spannrahmenprofil SEC
mit Fahne 32 mm



Art. Nr.: 1225
Bez.: Sockelsprosse für Flügelprofile
1210, 1214, 1230, 1231, 1232



Art. Nr.: 1227
Bez.: Sockelsprosse für Flügelprofile
1218, 1220, 1221, 1222

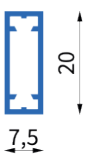

Art. Nr.: 1010
Bez.: Sprossenprofil,
ohne Gewebeteilung

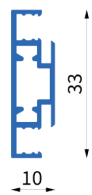

Art. Nr.: 1228
Bez.: Sprossenprofil,
gewebeteilend



Art. Nr.: 1229
Bez.: Griffsprossenprofil,
gewebeteilend



für Spannrahmen und Drehrahmen

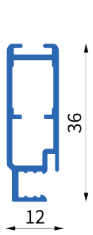

Art. Nr.: 1218
Bez.: Pendeltürprofil mit
Bürstenaufnahme

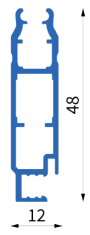

Art. Nr.: 1219
Bez.: Pendeltürprofil mit
Beschlagaufnahme

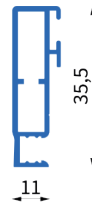

Art. Nr.: 1230
Bez.: Spann- und Drehrahmen-
profil, schmal

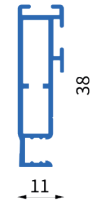

Art. Nr.: 1231
Bez.: Spann- und Drehrahmenprofil
mit Randbürste, schmal



Art. Nr.: 1232
Bez.: Spann- und Drehrahmenprofil
mit Falz, schmal



Art. Nr.: 1240
Bez.: h-Bürstenführungsprofil

Montagerahmen für Drehrahmen

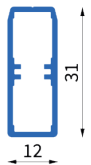

Art. Nr.: 1331
Bez.: Einbaurahmenprofil
für Pendeltüren

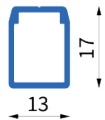

Art. Nr.: 1334
Bez.: Einbaurahmenprofil
für Pendeltür



Art. Nr.: 1337
Bez.: Einbaurahmenprofil
mit Falz für Pendeltür

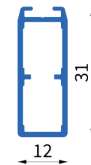

Art. Nr.: 1332
Bez.: Einbaurahmenprofil mit
Bürstenführung für Pendeltüren

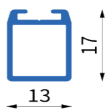

Art. Nr.: 1335
Bez.: Einbaurahmenprofil mit
Bürstenführung für Pendeltür

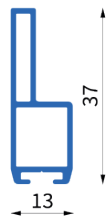

Art. Nr.: 1338
Bez.: Einbaurahmenprofil
mit Falz und Bürstenführung
für Pendeltür

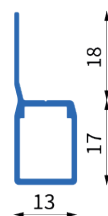

Art. Nr.: 1322
Bez.: Einbaurahmenprofil
mit Falz

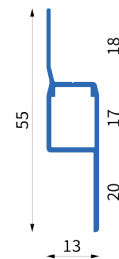

Art. Nr.: 1324
Bez.: Einbaurahmenprofil mit
doppeltem Falz, gegenseitig

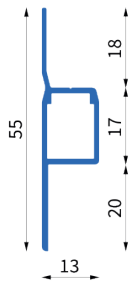

Art. Nr.: 1326
 Bez.: Einbaurahmenprofil mit
 doppeltem Falz, gleichseitig

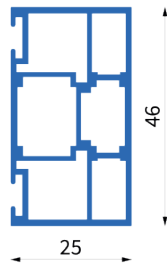

Art. Nr.: 1041
 Bez.: Einbaurahmenprofil
 verstärkt für Drehtüren

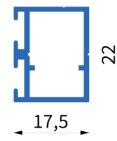

Art. Nr.: 1042
 Bez.: Einbaurahmenprofil für
 Drehtüren

für Schiebeanlagen

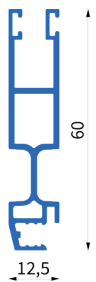

Art. Nr.: 1053
 Bez.: Schieberahmenprofil mit
 Griffmulde

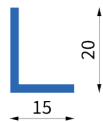

Art. Nr.: 1602
 Bez.: L-Winkelprofil
 20 x 15 x 2 mm

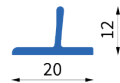

Art. Nr.: 1107
 Bez.: T-Führungsschiene für
 Schiebeanlagen



Art. Nr.: 1108
 Bez.: Doppel-T-Führungsschiene
 für Schiebeanlagen

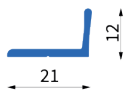

Art. Nr.: 1112
 Bez.: L-Schiene für Schiebe-
 anlagen, abgeschrägt

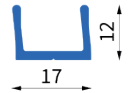

Art. Nr.: 1115
 Bez.: U-Schiene für Schiebe-
 anlagen, abgeschrägt

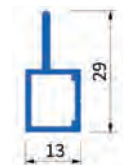

Art. Nr.: 1103
 Bez.: Führungsschiene für
 1-schienige Schiebeanlagen

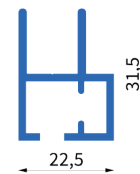

Art. Nr.: 1101
 Bez.: Führungsschiene für
 2-schienige Schiebeanlagen

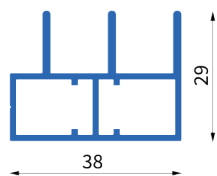

Art. Nr.: 1106
 Bez.: Führungsschiene für
 3-schienige Schiebeanlagen

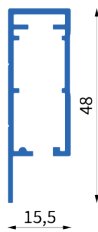

Art. Nr.: 1102
 Bez.: Laufprofil für Schiebeanlagen
 hängend



für Lichtschachtabdeckungen

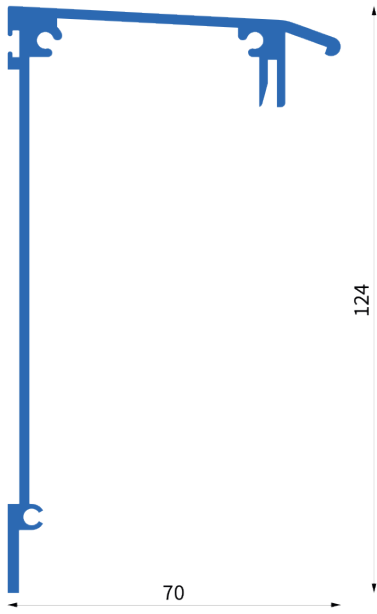

Art. Nr.: 1736
Bez.: Lüftungsprofil

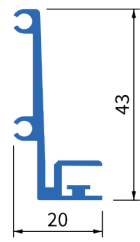

Art. Nr.: 1738
Bez.: Aufnahme für Lüftungsprofil



Art. Nr.: 1720
Bez.: Sprosse für Lichtschachtabdeckung



Art. Nr.: 1610
Bez.: L-Winkel, 100 x 20 x 2 mm



Art. Nr.: 1707
Bez.: Lichtschachtprofil, abgerundet



Art. Nr.: 1708
Bez.: Lichtschachtprofil, abgerundet mit Randbürstenaufnahme

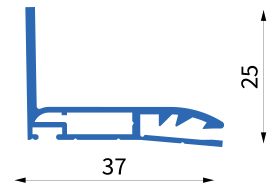

Art. Nr.: 1709
Bez.: Lichtschachtprofil, abgerundet mit Fahne

für Rollos

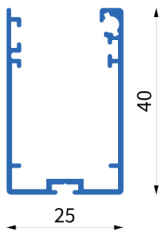

Art. Nr.: 2305
Bez.: Rollo Führungsschiene, schmal

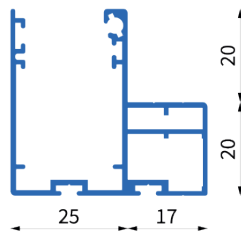

Art. Nr.: 2307
Bez.: Rollo Führungsschiene, breit

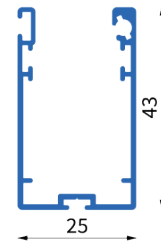

Art. Nr.: 2308
Bez.: Rollo Führungsschiene mit Befestigungsnut

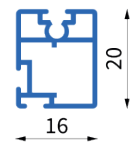

Art. Nr.: 2309
Bez.: Verbindungsprofil

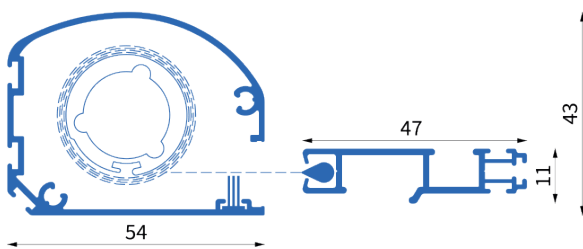

Art. Nr.: 2330
Gewebegröße 160 cm, grau
Art. Nr.: 2335
Gewebegröße 160 cm, schwarz
Art. Nr.: 2340
Gewebegröße 240 cm, grau
Art. Nr.: 2345
Gewebegröße 240 cm, schwarz
Bez.: Rollokassette mit Zugschiene

Plissee

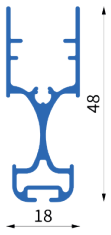

Art. Nr.: 2525
Bez.: Zugschiene

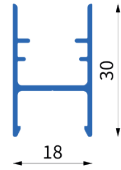

Art. Nr.: 2511
Bez.: Anschlagprofil

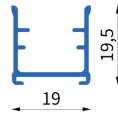

Art. Nr.: 2515
Bez.: Anschlagprofil innenliegend

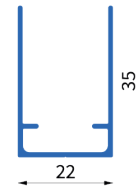

Art. Nr.: 2550
Bez.: Obere Führungsschiene

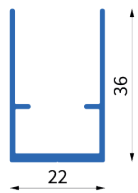

Art. Nr.: 2555
Bez.: Kombi-Rahmenprofil

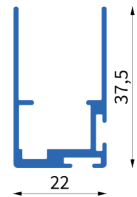

Art. Nr.: 2556
Bez.: Kombi-Rahmenprofil
mit Bürstenführung



Art. Nr.: 2530
Bez.: Laufschiene, gerade

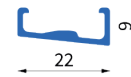

Art. Nr.: 2560
Bez.: Laufschiene, schräg

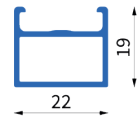

Art. Nr.: 2570
Bez.: Kombi-Rahmenprofil
Laufschiene

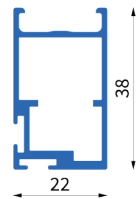

Art. Nr.: 2571
Bez.: Kombi-Rahmenprofil
Laufschiene mit Bürstenführung



Zubehör

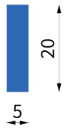

Art. Nr.: 1009
Bez.: Vierkantprofil 5 x 20 mm

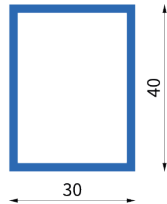

Art. Nr.: 1012
Bez.: Vierkantprofil 30 x 40 x 2 mm



Art. Nr.: 1680
Bez.: Bürstenführungsschiene zum Einschieben



Art. Nr.: 1685
Bez.: Bürstenführungsschiene (auch für Magnetbänder zum Anschrauben z.B. bei strukturellen Oberflächen)



Art. Nr.: 1690
Bez.: Bürstenführungsprofil für DT/10B



Art. Nr.: 1600
Bez.: L-Winkelprofil 10 x 10 x 2 mm



Art. Nr.: 1601
Bez.: L-Winkelprofil 20 x 10 x 2 mm

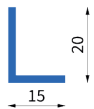

Art. Nr.: 1602
Bez.: L-Winkelprofil 20 x 15 x 2 mm

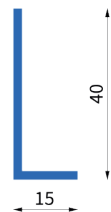

Art. Nr.: 1603
Bez.: L-Winkelprofil 40 x 15 x 2 mm



Art. Nr.: 1604
Bez.: L-Winkelprofil 50 x 15 x 2 mm

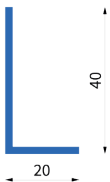

Art. Nr.: 1605
Bez.: L-Winkelprofil 40 x 20 x 2 mm

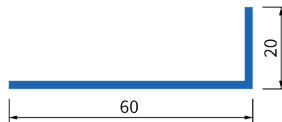

Art. Nr.: 1606
Bez.: L-Winkelprofil 60 x 20 x 2 mm*

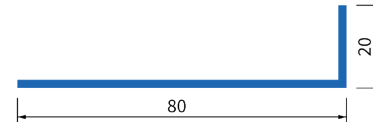

Art. Nr.: 1608
Bez.: L-Winkelprofil 80 x 20 x 2 mm*



Art. Nr.: 1610
Bez.: L-Winkelprofil 100 x 20 x 2 mm*

* eingeschränkte Farbauswahl beachten

Montagehilfen und Zubehör

Bürstendichtungen

Bürstendichtung, grau, schmaler Fuß (4,8 mm) für Profil Art. Nr.: 1003, 1053

Art. Nr.: 5200.4 5201.4 5202.4 5203.4 5205.4 5207.4

Bürstenhöhe: 4 mm 5 mm 7 mm 9 mm 12 mm 14 mm

Art. Nr.: 5209.4 5212.4 5213.4

Bürstenhöhe: 17 mm 20 mm 25 mm



Bürstendichtung, grau, breiter Fuß (6,9 mm)

Art. Nr.: 5214.4 5216.4 5217.4 5218.4 5219.4 5220.4

Bürstenhöhe: 3 mm 4 mm 5 mm 6 mm 7 mm 8 mm

Art. Nr.: 5221.4 5222.4 5224.4 5225.4 5226.4 5228.4

Bürstenhöhe: 9 mm 10 mm 12 mm 14 mm 17 mm 20 mm

Bürstendichtung mit Kleberücken, grau, breiter Fuß

Art. Nr.: 5236.4 5240.4 5242.4

Bürstenhöhe: 5 mm 9 mm 12 mm

Keder Einroller

Art. Nr. 80010.0

Art. Nr. 80060.0 (für Metallgewebe)



Spezienschlüssel/Montagewerkzeug

für Pendeltürscharnier

Art. Nr. 8153.0



Selbstschließeinrichtung für Türen. Torsionsstab mit Aufnahmebeschlägen. Bei Türbestellung: Selbstschließer mitbestellen. Bei Nachbestellung: Selbstschließer unter Angabe der Türausführung, Farbe und DIN-Richtung bestellen. Farbe des Torsionsstab-Schlauches immer in der Gewebefarbe - grau oder schwarz. Scharnierfarbe: passend zur Abdeckung grau oder schwarz.



Hand-Anreibwalze

mit Silikonrolle (Ø33x45 mm) und robustem Holzgriff, einseitig kugelgelagert

Art. Nr. 3001238179



Torsionsstabschlüssel

Art. Nr. 3420.0



Griffschale für Spannrahmen

Art. Nr. 3060



Klappgriffe für Spannrahmen

PVC Klappgriff für Spannrahmen

Art. Nr. 3320

Alu Klappgriff für Spannrahmen

Art. Nr. 3324



PVC Griff

zum Einrollen für Profil: 1007, 1008

Art. Nr. 3313.5



Flachgriffe

Alu Flachgriff für Türen, 70 mm lang

Art. Nr. 3330

Alu Flachgriff für Türen, 105 mm lang

Art. Nr. 3332



Clipsgriff für Drehrahmen

Art. Nr. 3300





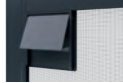

Bügelgriff für Drehrahmen
 Art. Nr. 3305 

Klappgriff für Drehrahmen
 Art. Nr. 3323 

Griffschale für Drehrahmen
 Art. Nr. 3310 

PVC Griffe
 PVC Griff für Drehrahmen, transparent für Profil:
 1210, 1214 (DT/1, 2, 4)
Art. Nr. 3318
 PVC Griff für Drehrahmen, transparent für Profil:
 1230, 1231 (DT/5, 8), 1232 (DT/10)
Art. Nr. 3316 

Doppelseitiges Klebeband
 tesa® ACX Plus 7074, 12 mm breit, Rolle 25 m,
 schwarz und hat eine weiße Abdeckfolie (Papierliner)
Art. Nr. 3001238182 

Aluminium-Reiniger
 FENOSOL AL-60, 1000 ml Dose, farblos/klar
 Spezialreiniger für Aluminium-Profile im
 Montage- und Produktionsbereich
Art. Nr. 6501010143 

Abdeckkappen						
für Montagebohrungen, Kopf Ø = 11 mm			8 mm Ø Bohrung			
Art. Nr.:	5358.1	5358.12	5358.15	5358.22	5358.3	5358.31
Farbe:	weiß	basaltgrau matt	schiefergrau matt	sepiabraun matt	ockerbraun matt	lehmbraun matt
Art. Nr.:	5358.4	5358.5	5358.7	5358.71		
Farbe:	silber eloxal E6/EV1	schwarzbraun matt	anthrazitgrau matt	DB 703		

IHR FACHGROSSHANDEL FÜR STAHL, HAUSTECHNIK , BAUBESCHLAG, BAUBEDARF UND WERKZEUGE / MASCHINEN

KONRAD KLEINER GmbH
Kurt-Kleiner-Straße 1
87719 Mindelheim

KONRAD KLEINER GmbH
Bleicherstraße 10
87437 Kempten

KONRAD KLEINER GmbH
Moosmangstraße 18
87600 Kaufbeuren

KONRAD KLEINER GmbH
Im Lehrer Feld 18
89081 Ulm

